

Ankastre ocak

Kullanma kılavuzu

Vestavná Deska

Návod k použití

Vstavaná platia sporáka

Používateľská príručka

Lütfen önce bu kılavuzu okuyun!

Değerli Müşterimiz,

Beko ürününü tercih ettiğiniz için teşekkür ederiz. Yüksek kalite ve teknoloji ile üretilmiş olan ürününüzün size en iyi verimi sunmasını istiyoruz. Bunun için, bu kılavuzun tamamını ve verilen diğer belgeleri ürünü kullanmadan önce dikkatle okuyun ve bir başvuru kaynağı olarak saklayın. Ürünü başka birisine vererseniz, kullanma kılavuzunu da birlikte verin. Kullanma kılavuzunda belirtilen tüm bilgi ve uyarıları dikkate alarak talimatlara uyun.

Bu kullanma kılavuzunun başka modeller için de geçerli olabileceğini unutmayın. Modeller arasındaki farklar kılavuzda açık bir şekilde belirtilmiştir.

Semboller ve açıklamaları

Kullanma kılavuzunda şu semboller yer almaktadır:

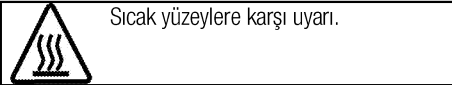
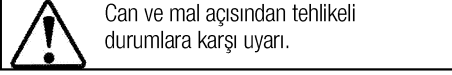
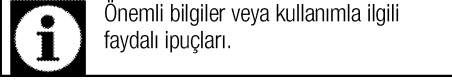

Arçelik A.Ş.
Karaağaç caddesi No:2-6
34445 Sütlüce/Istanbul/TURKEY
Made in TURKEY



1 Önemli güvenlik ve çevre talimatları **4**

Genel güvenlik	4
Elektrik güvenliği	4
Ürün güvenliği	5
Kullanım amacı	6
Çocuklar için güvenlik	6
Atık ürünün elden çıkarılması	6
Ambalaj bilgisi	6

2 Ürününüz **7**

Genel görünüm	7
Teknik özellikler	7

3 Kurulum **8**

Kurulum için doğru yer	8
Kurulum ve bağlantılar	9
Gelecekteki taşıma işlemleri	10

4 Ön hazırlık **11**

Enerji tasarrufu için yapılması gerekenler	11
İlk kullanım	11
İlk temizlik	11

5 Ocağın kullanılması **12**

Pişirme hakkında genel bilgiler	12
Ocakların kullanılması	12
Kontrol paneli	13

6 Bakım ve temizlik **20**

Genel bilgiler	20
Ocağın temizlenmesi	20

7 Sorun giderme **21**

1 Önemli güvenlik ve çevre talimatları

Bu bölümde, yaralanma ya da maddi hasar tehlikelerini önlemeye yardımcı olacak güvenlik talimatları yer almaktadır. Bu talimatlara uyulmaması halinde her türlü garanti geçersiz hale gelir.

Genel güvenlik

- Bu ürün, ürünün güvenli bir şekilde kullanımı ve tehlikeleri hakkında nezaret edildikleri veya eğitim verildikleri sürece 8 yaş ve üstü çocuklar ile fiziksel, duyuşsal veya zihinsel yetenekleri tam gelişmemiş veya tecrübe ve bilgi eksiğı bulunan insanlar tarafından kullanılabilir. Çocuklar cihaz ile oynamamalıdır. Temizleme ve kullanıcı bakım işlemleri kendilerine nezaret eden biri olmadığı sürece çocuklar tarafından gerçekleştirilmemelidir.
- Kurulum ve tamir işlemlerini her zaman **Yetkili Servise** yaptırın. Yetkili olmayan kişiler tarafından yapılan işlemler nedeniyle doğabilecek zararlardan üretici firma sorumlu tutulamaz.
- Ürün bozuksa veya gözle görülür bir hasarı varsa, ürünü çalıştırmayın.
- Her kullanımdan sonra ürünün kapalı olduğunu kontrol edin.

Elektrik güvenliğı

- Ürün arızalı ise yetkili servis tarafından onarılmadan

çalıştırılmamalıdır! Elektrik çarpma tehlikesi vardır!

- Ürünü, "Teknik özellikler" tablosundaki değerlere uygun bir sigorta tarafından korunan topraklı bir prize/hatta bağlayın. Transformatörlü ya da transformatörsüz kullanımda, topraklama tesisatını ehliyetli bir elektrikçiye yaptırmayı ihmal etmeyin. Ürünün, yerel yönetmeliklere uygun topraklama yapılmadan kullanılması halinde ortaya çıkacak zararlardan firmamız sorumlu olmayacaktır.
- Ürünü, üzerine su püskürterek veya su dökerek kesinlikle yıkamayın! Elektrik çarpma tehlikesi vardır!
- Kurulum, bakım, temizlik ve tamir işlemleri sırasında ürünün fişini prizden çekin.
- Eğer bağlantı kablosu hasarlıysa tehlikeyi engellemek amacıyla üretici, satış sonrası servis veya benzer derecede yetkin, sertifikalı bir kişi (tercihen elektrik teknisyeni) ya da ithalatçı firmanın tarif edeceği bir kişi tarafından kablo değiştirilmelidir.
- Sadece "Teknik özellikler" bölümünde belirtilen bağlantı kablosunu kullanın.
- Ürün, şebeke bağlantısı tamamen kesilebilecek bir şekilde monte

edilmelidir. Ayırma işlemi, inşaat yönetmelikleri uyarınca bir şalterle veya sabit elektrik tesisi-satına bağlanmış entegre bir sigortayla gerçekleştirilmelidir.

- Elektrikli cihazlar ve sistemler üzerinde yapılacak her türlü çalışma, yetkili ve ehliyetli kişiler tarafından gerçekleştirilmelidir.
- Herhangi bir hasar durumunda, ürünü kapatın ve elektrik bağlantısını kesin. Bunun için, evinizin sigortasını kapatın.
- Sigorta akımının ürün akımıyla uyumlu olduğundan emin olun.

Ürün güvenliği

- Ürün çalışırken açığındaki kısımları sıcak olacaktır. Ürüne ve ısıtıcı elemanlara dokunmayın. 8 yaşından küçük çocuklar, yakınlarında yetişkin biri olmaksızın ürüne yaklaştırılmamalıdır.
- İlaç alımı ve/veya alkol kullanımı gibi, muhakeme yeteneğinizi etkileyebilecek durumlarda ürünü kullanmayın.
- Yemeklerinizde alkol kullanırken dikkatli olun. Alkol, yüksek sıcaklıkta buharlaşır ve sıcak yüzeylerle temas ettiğinde alev alarak yangın çıkmasına neden olabilir.
- Ürünün çalışırken kenarları sıcak olacağı için yakınına yanıcı maddeler koymayın.

- Tüm havalandırma kanallarının etrafını açık tutun.
- Elektrik çarpmasına yol açabileceğinden, ürünü buharlı temizleyicilerle temizlemeyin.
- Katı veya sıvı yağlı pişirmelerde ocak başından ayrılmak tehlikelidir ve yangına neden olabilir. Yangını ASLA su ile söndürmeye çalışmayın; ürünü elektrik bağlantısını kesin ve sonra alevleri bir kapak ya da yangın örtüsü (v.b) ile örtün.
- Yangın tehlikesi: Ocak üzerine saklamak amaçlı malzeme koymayın.
- Ocak yüzeyi çatlamışsa, elektrik çarpması riskini önlemek için ürünün elektrik bağlantısını kesin.
- Bu ürün uzaktan kumanda veya harici bir saatle kullanıma uygun değildir.
- Ocak yüzeyi ve nemden kaynaklanan buhar basıncı, tencerenin kaymasına ya da hoplmasına sebep olabilir. Bu nedenle tencere altının ve ocak yüzeyinin her zaman kuru olmasına dikkat edin.
- Yanlızca ürünün üreticisi tarafından tasarlanan ya da üretici tarafından belirlenmiş standartlarda üretilen ocak koruma muhafazası kullanın. Uygunsuz ocak koruma muhafazası kazalara neden olabilir.

Ürünün yanma güvenirliliği için;

- Ark oluşturmaması için, ürün fişinin prize iyice sabitlendiğinden emin olun.
- Orijinal kablo dışında kesik veya hasarlı kablo veya ara kablo kullanmayın.
- Ürün fişinin takıldığı prizde sıvı veya nem olmamasına dikkat edin.

Kullanım amacı

- Bu ürün evde kullanılmak üzere tasarlanmıştır. Ticari amaçlarla kullanımına izin verilmemektedir.
- Bu ürün sadece pişirme amaçlı kullanılmalıdır. Odayı ısıtmak gibi farklı amaçlar için kullanılmamalıdır.
- Üretici, hatalı kullanım veya taşıma sırasında oluşan herhangi bir zarardan dolayı sorumluluk kabul etmez.

Çocuklar için güvenlik

- Kullanımı sırasında, ürünün ulaşılabilen yüzeyleri sıcaktır. Çocukları üründen uzak tutun.
- Ambalaj malzemeleri çocuklar için tehlikelidir. Ambalaj malzemelerini çocukların ulaşamayacağı bir yerde saklayın.
- Elektrikli ürünler, çocuklar için tehlikelidir. Ürün çalışırken çocukları üründen uzak tutun ve ürünle oynamalarına izin vermeyin.
- Ürünün üzerine çocukların ulaşabilecekleri nesnelere koymayın.

Atık ürünün elden çıkarılması WEEE Yönergesine uygunluk ve Atık ürünün elden çıkarılması



Bu ürün EU WEEE (2012/19/EU) yönergesine uygundur. Bu ürünün üzerinde, elektrikli ve elektronik ekipman atıklarının ayrı olarak toplanması gerektiğini gösteren bir simge (WEEE) bulunmaktadır. Bu ürün, geri dönüşümlü ve tekrar kullanılabilir nitelikteki yüksek kaliteli parça ve malzemelerden üretilmiştir. DBu nedenle, ürünü, hizmet ömrünün sonunda evsel veya diğer atıklarla birlikte atmayın. Elektrikli ve elektronik cihazların geri dönüşümü için bir toplama noktasına götürün. Bu toplama noktalarını bölgenizdeki yerel yönetime sorun.

RoHS Yönergesine uygunluk:

Satın aldığınız ürün, EU RoHS yönergesi (2011/65/EU) ile uyumludur. Bu yönergede belirtilen zararlı ve yasaklanmış maddeler içermez.

Ambalaj bilgisi

- Ürünün ambalajı, Ulusal Mevzuatımız gereği geri dönüştürülebilir malzemelerden üretilmiştir. Ambalaj atığını evsel veya diğer atıklarla birlikte atmayın, yerel otoritenin belirttiği ambalaj toplama noktalarına atın.

2 Ürününüz

Genel görünüm

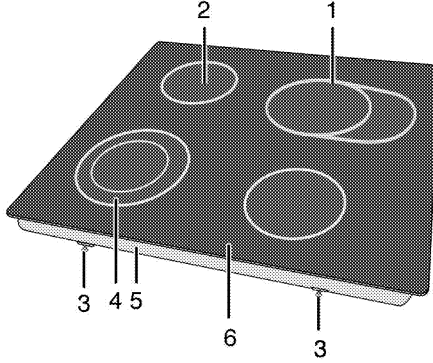

- | | | | |
|---|---------------------------------------|---|------------------------------|
| 1 | Camsı seramik geniş yüzeyli ocak gözü | 4 | Camsı seramik dual ocak gözü |
| 2 | Camsı seramik ocak gözü | 5 | Alt muhafaza |
| 3 | Montaj kelepçesi | 6 | Bek tablası |

Teknik özellikler

Voltaj/frekans	220-240 V~/380-415 V 2N ~ 50 Hz
Toplam elektrik gücü	6900 W
Kullanılacak sigorta	min. 16 A x 2 / 32 A
Kablo tipi/kesiti	H05RR-F 5 x 1,5 / 3 x 2,5 mm ²
Kablo boyu	maks. 2 m
Dış boyutlar (yükseklik/genişlik/derinlik)	55 mm/580 mm/510 mm
Kurulum boyutları (genişlik/derinlik)	560 mm/490 mm
Ocak gözleri	
Sol ön	Camsı seramik dual ocak gözü
Boyut	210/120 mm
Güç	2200/750 W
Sol arka	Camsı seramik ocak gözü
Boyut	140 mm
Güç	1200 W
Sağ arka	Camsı seramik geniş yüzeyli ocak gözü
Boyut	140/250 mm
Güç	2000/1100 W
Sağ ön	Camsı seramik ocak gözü
Boyut	160 mm
Güç	1500 W

i Ürün kalitesini artırmak için önceden haber verilmeksizin teknik özelliklerde değişiklik yapılabilir.

i Kılavuzda yer alan şekiller şematik olup ürününüzle bire bir uyum içinde olmayabilir.

i Ürünün üzerinde bulunan işaretlemelerde veya ürünle birlikte verilen diğer basılı dokümanlarda beyan edilen değerler, ilgili standartlara göre laboratuvar ortamında elde edilen değerlerdir. Bu değerler, ürünün kullanım ve ortam şartlarına göre değişebilir.

3 Kurulum

Garantinin geçerliliğini kaybetmemesi için, ürünün ehliyetli bir kişi tarafından geçerli yönetmeliklere göre kurulması gerekir. Yetkili olmayan kişiler tarafından yapılan işlemler nedeniyle doğabilecek zararlardan üretici firma sorumlu tutulamaz ve ürünün garantisi geçersiz olur.



Ürünün yerleştirileceği yerin ve ayrıca elektrik tesisatının hazırlanması müşteriye aittir.



UYARI:

Ürünün kurulumunda, elektrik ve/veya gazla ilgili yerel standartlarda belirtilen kurallara uyulmalıdır.



UYARI:

Ürünü kurmadan önce üzerinde herhangi bir hasar olup olmadığını kontrol edin. Ürün hasarlıysa kurulumunu yaptırmayın. Hasarlı ürünler güvenliğinizi için tehlike oluşturur.

Kurulum için doğru yer

Ürün, piyasadan temin edilen mutfak tezgahlarına monte edilebilecek şekilde tasarlanmıştır. Ürünle mutfak duvarları ve mobilyası arasında güvenli bir mesafe bırakılmalıdır. Uygun boşluklar için şekle bakın, (değerler mm cinsindedir).

- Ürün, herhangi bir kabine konulmaksızın, her iki yan duvarında da, herhangi bir destek bulunmaksızın kullanıma uygundur. Ocak yüzeyi üzerinde 750 mm mesafe bırakılmalıdır.
- (*) Cihazınızın üzerine davlumbaz/aspirator kurulacak ise, montaj yüksekliği için davlumbaz/aspirator üreticisinin tavsiyesine uyunuz (Min 65cm).
- Ambalaj malzemelerini ve taşıma kilitlerini çıkarın.
- Kullanılan yüzeyler, sentetik laminatlar ve yapıştırıcılar ısıya dayanıklı olmalıdır (minimum 100°C).
- Tezgah yatay olarak düz olmalı ve sabitlenmelidir..
- Ocağın tezgahın üzerinde yerleştirileceği boşluk, ocak kurulum boyutlarına göre kesilmelidir.

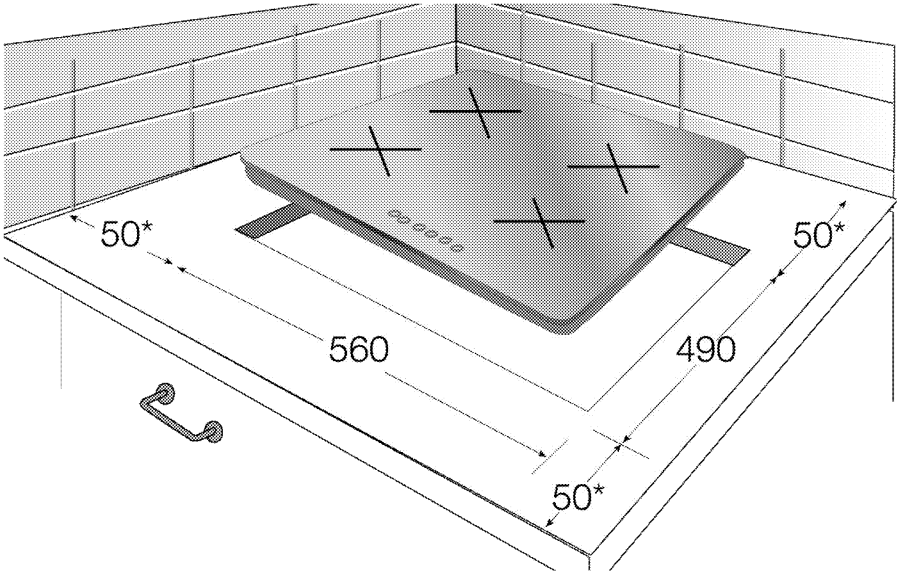

* min.

Kurulum ve bağlantılar

- Ürün, yalnızca yasal kurulum kurallarına göre kurulmalı ve bağlanmalıdır.



Ocağı keskin köşeli ve kenarlı yerlere koymayın.
Camsı seramik yüzeyin kırılma riski vardır!

Elektrik bağlantısı

Ürünü, "Teknik özellikler" tablosundaki değerlere uygun bir sigorta tarafından korunan topraklı bir prize/hatta bağlayın. Transformatörlü ya da transformatörsüz kullanımda, topraklama tesisatını ehliyetli bir elektrikçiye yaptırmayı ihmal etmeyin. Ürünün, yerel yönetmeliklere uygun topraklama yapılmadan kullanılması halinde ortaya çıkacak zararlardan firmamız sorumlu olmayacaktır.



UYARI:

Ürünün şebeke elektriğine bağlantısı yalnızca yetkili ve ehliyetli bir kişi tarafından yapılabilir ve ürünün garantisi yalnızca doğru kurulumdan sonra başlar.
Yetkili olmayan kişiler tarafından yapılan işlemler nedeniyle doğabilecek zararlardan üretici firma sorumlu tutulamaz.



UYARI:

Elektrik kablosu ezilmemeli, katlanmamalı, sıkıştırılmamalı veya ürünün sıcak parçalarına temas etmemelidir.
Elektrik kablosu hasar görürse, ehliyetli bir elektrikçi tarafından değiştirilmelidir. Aksi takdirde elektrik çarpması, kısa devre veya yangın tehlikesi vardır!

- Bağlantı ulusal yönetmeliklerle uyumlu olmalıdır.
- Şebeke besleme verileri, ürünün tip etiketinde belirtilen verilerle aynı olmalıdır. Tip etiketi, ürünün arka muhafazasındadır.
- Ürünün bağlantı kablosu "Teknik özellikler" bölümünde belirtilen değerlerle uyumlu olmalıdır.



UYARI:

Elektrik tesisatı üzerinde herhangi bir çalışmaya başlamadan önce ürünün elektrik bağlantısını kesin.
Elektrik çarpması tehlikesi vardır.

Elektrik kablosunun bağlanması

1. Ürününüzle birlikte bir elektrik kablosu verilmemişse, evinizdeki tesisata göre tablodan (*Teknik özellikler, sayfa 7*) seçeceğiniz bir elektrik kablosu, kablo şemasındaki talimatlar izlenerek ürününüze bağlanmalıdır.

Şebeke beslemesinde tüm kutupların ayrılması mümkün değilse, en az 3 mm kontak mesafesine sahip bir ayırma ünitesi (sigorta, hat emniyet şalteri, kontaktör) bağlanmalı ve bu ayırma ünitesinin tüm kutupları IEE yönergelerine göre ürüne bitişik olmalıdır (üzerinde olmamalıdır). Bu talimata uyulmaması, ürünün çalışmasıyla ilgili sorunlara ve garantisinin geçersiz hale gelmesine neden olabilir.



Artık akım devre kesicisi ile ilave koruma sağlanması tavsiye edilir.

2. Tornavida ile terminal bloğu kapağını açın.
3. Elektrik kablosunu terminalin altındaki kablo kelepçesinden geçirin ve kablo sıkıştırma elemanındaki entegre vida yardımıyla ana gövdeye sabitleyin.
4. Kabloları verilmiş olan şemaya göre bağlayın.

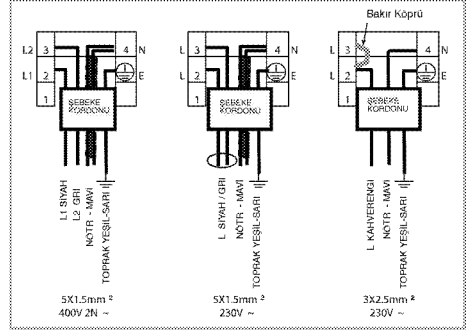

5. Kablo bağlantıları tamamlandıktan sonra terminal bloğunun kapağını kapatın.
6. Elektrik kablosunu ürüne temas etmeyecek ve ürünle duvar arasına sıkışmayacak şekilde yönlendirin.



Kablo, güvenlik gerekçesiyle 2 metreden uzun olmamalıdır.

Ürünün yerine monte edilmesi

1. Ambalajla birlikte verilen sızdırmazlık contası, ocağın montajı sırasında şekilde gösterildiği gibi ocağın çevresine alt muhafaza bükümüne yapıştırılmalıdır.



2. Ocağı tezgaha yerleştirin ve hizalayın.
3. Ocağı, montaj kelepçelerini kullanarak alt muhafazadaki deliklerden bağlayıp sabitleyin.

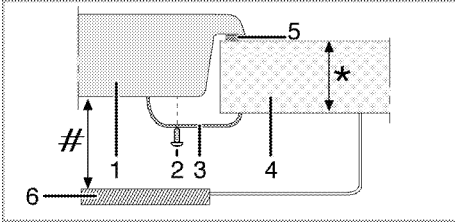

- * min. 20 & maks. 40 mm
- # min. 50 mm
- 1 Ocak
- 2 Vida
- 3 Montaj kelepçesi
- 4 Tezgah
- 5 Sızdırmazlık contası
- 6 Ayırıcı plaka

Arka görünüş (bağlantı delikleri)

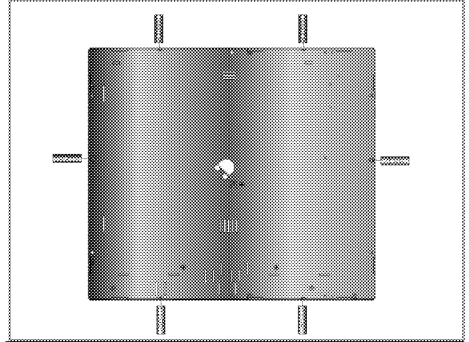

i Farklı deliklere bağlantı yapılması, gaz ve elektrik sistemine zarar verebileceğinden güvenlik açısından sakıncalıdır.

Son kontrol

1. Elektrik kablosunu prize takın ve cihazın sigortasını açın.
2. Fonksiyonları kontrol edin.

Gelecekteki taşıma işlemleri

- Ürünün orijinal kutusunu saklayın ve ürünü bu kutunun içinde taşıyın. Kutu üzerindeki talimatlara uyun. Orijinal karton yoksa, ürünü balon kabarcıklı ambalaj malzemesiyle veya kalın bir mukavayla sarın ve sıkıca bantlayın.

i Taşıma sırasında meydana gelmiş olabilecek her türlü hasara karşı ürünün genel görüntüsünü kontrol edin.

4 Ön hazırlık

Enerji tasarrufu için yapılması gerekenler

Aşağıdaki bilgiler, ürününüzü, ekolojik bir şekilde ve enerji tasarrufu sağlayarak kullanmanıza yardımcı olacaktır:

- Dondurulmuş yiyecekleri pişirmeden önce çözdürün.
- Pişirme için kapaklı tencereleri/tavaları kullanın. Kapak yoksa, enerji tüketimi dört kat artabilir.
- Kullanılan tencere tabanının büyüklüğüne uygun olan ocak gözünü tercih edin. Daima yemekleriniz için doğru boyda tencere seçin. Büyük kaplar için gereğinden fazla enerjiye ihtiyaç vardır.
- Elektrikli ocakta pişirme yapılırken düz tabanlı tencereler kullanmaya özen gösterin. Kalın tabanlı kaplar daha iyi ısı iletkenliği sağlar. 1/3'e kadar elektrik tasarrufu sağlayabilirsiniz.
- Kap ve tencereler elektrikli ocak gözleriyle uyumlu olmalıdır. Kap veya tencerenin tabanı elektrikli ocak gözünden küçük olmamalıdır.
- Ocak gözlerini ve tencere tabanlarını temiz tutun. Kir, seramik ocak gözü ile tencere tabanı arasındaki ısı aktarımını azaltır.
- Uzun süreli pişirmelerde ocak gözünü pişirme bitiş saatinden 5 ila 10 dakika önce kapatın. Artık ısıyı kullanarak %20'ye kadar elektrik tasarrufu sağlayabilirsiniz.

İlk kullanım İlk temizlik



Bazı deterjanlar veya temizleme maddeleri yüzeye zarar verebilir. Temizlik sırasında aşındırıcı deterjanları, temizleme tozları, temizleme kremleri ya da keskin nesnelere kullanmayın.

1. Tüm ambalaj malzemelerini çıkarın.
2. Ürünün yüzeylerini ıslak bez veya süngerle silin ve bir bezle kurulayın.

5 Ocağın kullanılması

Pişirme hakkında genel bilgiler



Tavaya asla üçte birinden fazla yağ doldurmayın. Yağları kızdırırken başından ayrılmayın. Aşırı kızgın yağlar yangın tehlikesi taşımaktadır. **Olası bir yangını asla suyla söndürmeyi denemeyin!** Yağ alev aldığı anda, bir yangın battanisi ya da ıslak bir bezle örtün. Güvenli olması halinde ocağı kapatın ve itfaiyeyi arayın.

- Yiyecekleri kızartmadan önce mutlaka iyice kurutun ve kızgın yağın içine yavaşça koyun. Donmuş yiyecekleri kızartmadan önce çözülmelerini sağlayın.
- Yağ kızdırırken kullandığınız kabın kapağını açık tutun.
- Tencere ve tavaları, saplarının ısınmaması için sapları ocakların üzerine gelmeyecek şekilde yerleştirin. Ocak üzerinde, dengesiz ve kolay devrilebilen kaplar kullanmayın.
- Açık ocak gözlerine, kap ve tencereleri boş halde koymayın. Zarar görebilirler.
- Kap ve tencere olmadan ocak gözlerini çalıştırırsanız ürüne zarar vermiş olursunuz. Her kullanımınızdan sonra ocak gözlerini kapatın.
- Sıcak olabileceği için, alüminyum ve plastik kapları ürünün üzerine koymayın. Yüzey üzerinde erimiş bu tür maddeleri vakit geçirmeden temizleyin. Bu kaplar yiyecek saklanmak için de kullanılmamalıdır.
- Sadece düz tabanlı tencere veya kaplar kullanın.
- Tencere veya tavalara uygun miktarda yiyecek koyun. Bu sayede yemeklerin taşmasını önleyerek gereksiz yere temizlik yapmak durumunda kalmazsınız. Tencere veya tava kapaklarını ocak gözlerinin üzerine koymayın. Tencereleri, ocak gözlerini ortalayacak şekilde yerleştirin. Tencereyi başka bir ocak gözüne koymak istediğinizde, kaydırmak yerine kaldırarak istediğiniz ocak gözünün üzerine koyun.

Camsı seramik yüzeyli ocaklarla ilgili ipuçları

- Camsı seramik yüzey (Vitroselamik) ısı geçirmezdir ve büyük sıcaklık farklılıklarından etkilenmez.
- Camsı seramik yüzeyi, üzerine birşey koyabileceğiniz ya da üzerinde kesme yapacağınız bir yüzey olarak kullanmayın.
- Sadece işlenmiş tabanlı tencereleri ya da tavaları kullanın. Keskin kenarlar yüzey üzerinde çizikler oluşturur.
- Alüminyum kaplar ve tencereler kullanmayın. Alüminyum ocak yüzeyini bozar.

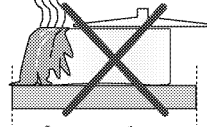

Sıçramalar ocak yüzeyine hasar verebilir ve yangına neden olabilir.

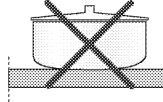

İçbükey ya da dışbükey tabanlı kapları kullanmayın.

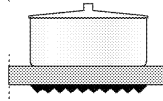

Sadece düzgün tabanlı tencereleri ya da tavaları kullanın. Bunlar daha kolay ısı transferi sağlar. Tencere çapı çok küçükse, enerji israf edilmiş olur.

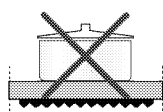

Ocakların kullanılması

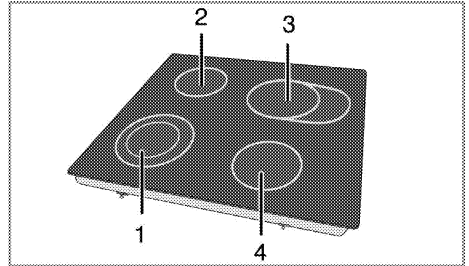

- 1 Camsı seramik dual ocak gözü 21-23/12-14 cm
- 2 Camsı seramik ocak gözü 14-16 cm
- 3 Camsı seramik geniş yüzeyli ocak gözü 14-16/25-27 cm
- 4 Camsı seramik ocak gözü 16-18 cm çapındaki tencereler için uygundur.



UYARI:

Ocağın üzerine herhangi bir nesnenin düşmesine izin vermeyin. Tuzluk gibi küçük nesnelere bile ocağa zarar verebilir. Çatlaklı ocakları kullanmayın. Bu çatlaklardan içeriye su sızarak kısa devreye neden olabilir. Yüzeyin herhangi bir şekilde hasar görmüş olması halinde (örneğin gözle görülür çatlaklar), elektrik çarpması riskini azaltmak için ürünü derhal kapatın.



Hızlı ısınan seramik ocaklar, açıldığında parlak bir ışık verir. Parlak ışığa direkt bakmayın.

Kontrol paneli

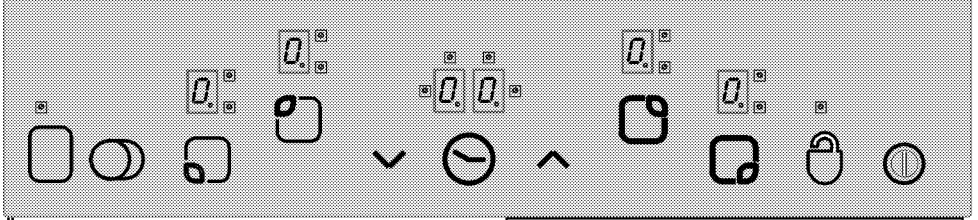

Özellikler



Ana düğme - AÇ/KAPA Tuşu
Tuş kilidi



Isı ayarlama/Zamanlayıcı
artırma
Isı ayarlama/Zamanlayıcı
azaltma



** İkili/üçlü bölüm-Seçme Tuşu
* Zamanlayıcıyı
etkinleştir/devreden çıkar
** Isıtma bölümünü etkinleştir/
devreden çıkar
Ocak gözü (pişirme bölümü)
Seçim kumandaları



Ocak gözü ekranı (ısı ayarı 0 ...
9)
İkili/üçlü bölümün çalıştığını
gösteren LED (Ocak gözü
ekrani)
* Zamanlayıcı ekranı (4 farklı
ocak gözü için 4 LED atanmıştır)



Bu ürüne dokunmatik kumanda ünitesi üzerinden kumanda edilir. Dokunmatik kumanda ünitenizde bir zamanlayıcı varsa, yapılan her işlem sesli bir sinyal ile onaylanır.



Kumanda panolarını daima temiz ve kuru tutun. Nem ve kir fonksiyonlar da soruna yol açabilir.

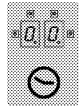

(*) Ocağınız zamanlayıcı ile donatılmışsa.

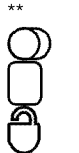

** Ocağınız bu fonksiyonlarla donatılmışsa

saatli modellerde

Grafikler ve şekiller yalnızca açıklama amaçlıdır. Gerçek görüntü veya fonksiyonlar farklı olabilir.

Ocağın açılması

Kumanda panosundaki "⏸" tuşuna en az 1 saniye süreyle dokunur. Ocak gözü ekranları yanar. Ocak şimdi kullanıma hazırdır. Sonraki 10 saniye içerisinde farklı ocak gözlerini açabilirsiniz (seçebilirsiniz). Ana düğmeyi "⏸" çalıştırırken, diğer kumandaların çalışmasına izin verilmez.

Tüm ocak gözü ekranlarında "Q" ve ilgili tüm ondalık noktalar yanıp söner.

10 saniye içerisinde herhangi bir işlem yapılmazsa, ocak otomatik olarak bekleme (Standby) moduna döner.

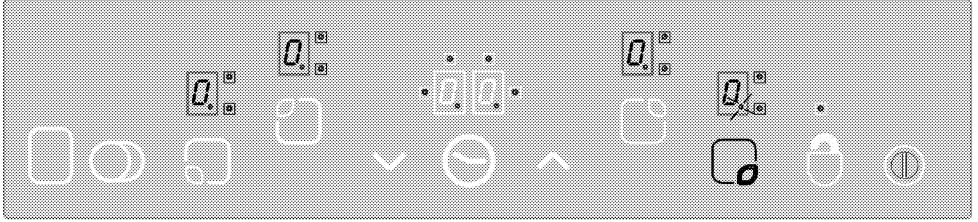

1. Ocağı açın.
2. İsteddiğiniz ocak gözünü yakmak için ocak gözü seçim kumandalarından birine dokunun. Ocak gözünün seçilmesinden sonra, ilgili ocak gözünün ekranında "Q" ondalık noktası yanıp söner.

10 saniye içerisinde herhangi bir işlem yapılmazsa, ocak otomatik olarak Standby moduna döner.

3. "∧" ya da "∨" tuşlarına dokunarak ısı düzeyini "1" ile "9" veya "9" ile "1" arasında ayarlayın.

"∧" ve "∨" tuşları bir tekrarlama fonksiyonu ile donatılmıştır. Bu tuşlardan herhangi birine uzunca bir süre dokunacak olursanız, ısı düzeyi her 0,4 saniyede bir devamlı şekilde artacak ya da azalacaktır.

"∧" tuşuyla başlayacak olursanız, ekranda "1" görünür."∨" tuşuyla başlayacak olursanız, ekran ayarlanan değeri gösterir (ör., yarım saniye "A" ve yarım saniye "9"). Bu, Hızlı Isıtmanın çalıştığı anlamına gelir.

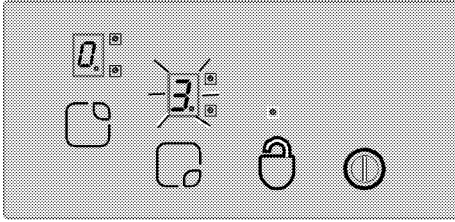

Hızlı pişirme

Bu fonksiyon pişirmeyi kolaylaştırır. Hızlı Isıtma etkinse, ocak gözü belirli bir süre azami güçle çalışıyor olacaktır (bkz. Tablo-1). Hızlı ısıtma süresi seçilen ısı düzeyine bağlıdır. Bu, ocak gözü

Ana düğmeye "0" 2 saniyeden daha uzun süre basılacak olursa, ocak kapanır ve yine Standby moduna döner.

Ocak Gözlerinin Seçilmesi (Pişirme Bölümü)

ekranında sırayla yanıp sönen bir "A" ve ayarlanan ısı değeri ile gösterilir (ör., yarım saniye "A", yarım saniye "9") Hızlı ısıtma süresi sona erince, ocak kısıllacak ve seçtiğiniz ısı değeri devamlı olarak gösterilecektir. Tüm ocak gözleri Hızlı Isıtma fonksiyonu ile donatılmıştır.

Hızlı Isıtma Özelliğinin Açılması:

1. Ocağı açın.
2. Ocak gözü seçme tuşlarına dokunarak istediğiniz ocak gözünü seçin.
3. "∨" tuşunu kullanarak ocak gözü ısı değerini "9" olarak seçin. Isı ayarını yaptıktan sonra, ekranda sırayla "9" ve "A" görüntülenecektir. Bu, şimdi ısı değeri olarak "9" ile Hızlı Isıtma özelliğinin etkinleştirilmiş olduğu anlamına gelir.
4. Daha sonra, 10 saniye içerisinde "∨" tuşunu kullanarak turbo ısıtma süresi sonunda ocağın pişirmeye devam etmesini istediğiniz ısı ayarını yapın. Ocak gözünün "∧" veya "∨" tuşlarına dokunularak "1" ile "9" arasındaki ısı ayarını kullanılabilir (6 seviyesini seçtiğinizi düşünelim).
5. Hızlı ısıtma pişirme esnasında ekranda dönüşümlü olarak "A" ve "6" gösterilir (ör., turbo ısıtma süresi sonunda "6" süreli olarak gösterilecektir).

Hızlı Isıtma Özelliğinin Kapatılması:

- Hızlı Isıtma fonksiyonu ısı ayarı "0" oluncaya kadar "∨" tuşuna dokunarak erkenden kapatılabilir.
- Hızlı Isıtmanın alt seçimi olarak ısı ayarı "9" seçilecekse ve herhangi bir düşük ısı

seçilmemişse, ekrandaki yanıp sönme 10 saniye sonra sona erer. Hızlı ısıtma artık etkin değildir.

Ocağı kapatın.

Ana düğmeye "🔴" 2 saniyeden daha uzun süre basılacak olursa, ocak kapanır ve yine Standby moduna döner.

Ocak kapatıldığı zaman kullanılabilir artık ısı mevcutsa, bu, ilgili ocak gözünün ekranında devamlı olarak yanan "🔴" ile gösterilir.

Ayrı Ayrı Ocak Gözlerinin Kapatılması:

Seçili bir ocak gözü 3 farklı şekilde kapatılabilir:

1. "∧" ve "∨" tuşlarına aynı anda dokunarak
2. "∨" tuşuna dokunarak ısı ayarını "0" yapmak suretiyle
3. İlgili ocak gözü için zamanlayıcı kapatma fonksiyonunu kullanarak (Zamanlayıcı fonksiyonu varsa)

1."∧" ve "∨" tuşlarına aynı anda dokunulması

"🔴" ocak gözü seçme tuşu ile istenilen ocak gözü seçilmelidir. "🔴" Ocak gözü ekranında ondalık nokta görünür. Ocak gözünü kapatmak için "∧" ve "∨" tuşlarına aynı anda dokunulmalıdır.

2.İstenilen ocak gözünün "∨" tuşunu kullanarak ısı ayarının "0" seviyesine düşürülmesi

Ayrıca, ocak gözü ısı ayarı "0" seviyesine düşürülerek de kapatılabilir.

3.İstenilen ocak gözü için zamanlayıcı kapatma fonksiyonunun kullanılması (Zamanlayıcı fonksiyonu varsa)

Süre dolunca, zamanlayıcı, kendisine bağlı ocak gözünü kapatır. Tüm ekranlar "0" ve "00" değerlerini gösterir. İkili/üçlü bölüm ve zamanlayıcı bağlantılı LED'ler kaybolur.

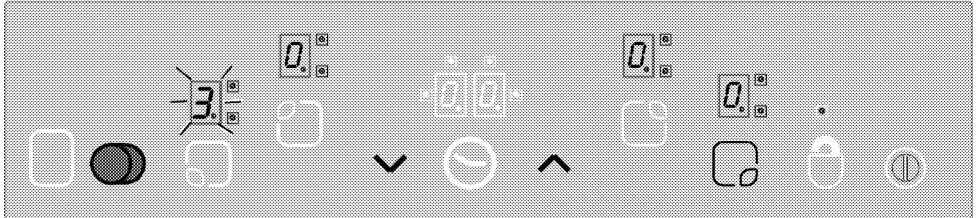

Seçilen ocak gözünün "🔴" tuşuna dokunularak ikili ve üçlü bölümlerinin etkinleştirilmesi.

Buna ek olarak, süre dolduğu zaman sesli alarm çalacaktır. Sesli alarmı susturmak için dokunmatik kumanda panosundaki herhangi bir tuşa basmanız gerekir.

İkili ve Üçlü Bölümlerin Açılması**

İkili bölümün açılması:

İkili bölümle donatılmış olan istediğiniz ocak gözünü seçin. İlgili ocak gözünün ondalık noktasının yanıp sönüyor olması gerekir. Isı ayarı değerini **1-9** arasında ayarladıktan sonra, ocak gözünün ikili bölümünü etkinleştirmek için "🔴" tuşuna dokununuz.

Aynı anda ilgili ikili bölümün "🔴" LED'i sürekli olarak yanıp söner. "🔴" tuşuna ikinci kez dokunulduğunda, ikili bölümün durumu değişir: ikili bölüm açık konumundan ikili bölüm kapalı konumuna geçer ve tekrar geri döner.

Genişletme bölümü yalnızca ocak gözünün ana bölümünde **1** ile **9** arasında bir düzey ayarlanmışsa devreye girer.

Üçlü bölümlerin açılması:

Üçlü bölümle donatılmış olan istediğiniz ocak gözünü seçin. İlgili ocak gözünün ondalık noktasının yanıp sönüyor olması gerekir. Isı ayarı değerini **1-9** arasında ayarladıktan sonra, ocak gözünün ikili bölümünü etkinleştirmek için "🔴" tuşuna dokununuz.

Aynı anda ilgili ikili bölümün "🔴" LED'i sürekli olarak yanar. "🔴" tuşuna tekrar dokunacak olursanız, üçlü bölüm LED'i "🔴" yanıp söner ve üçlü bölüm devreye girer.

"🔴" tuşuna bir kez daha dokunduğunuzda ocak gözünün üçlü bölümü yeniden kapanır. Bu şekilde gerçekleştirilen her işlem ikili/üçlü bölümlerin durumunu değiştirir.

Tuş Kilidi ** (saatli modellerde)

Dokunmatik Kumandayı kilitlemek için "🔒" tuşuna 2 saniyeden daha uzun bir süre dokunun. İşlem sesli bir sinyalle onaylanacaktır. Daha

sonra, "🔒" LED'i yanıp söner ve tüm ocak gözleri kilitletir.

Ocak gözleri yalnızca çalışma modunda kilitlenebilir. Ocak gözleri kilitlemişse, yalnızca

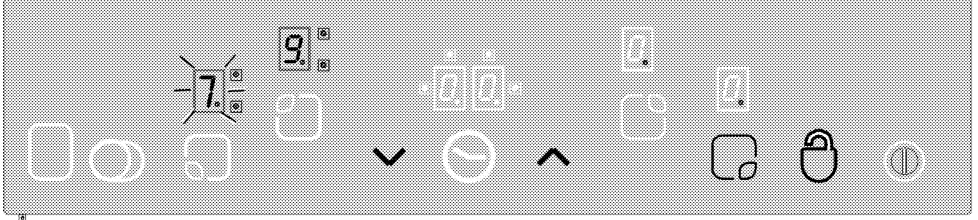

"🔒" tuşuna dokunarak Dokunmatik kumandayı çalışma modunda kilitleyebilir veya kilidini açabilirsiniz.

"🔒" tuşuna 2 saniye süreyle dokunulacak olursa, ocak gözlerinin kilidi açılır. İşlem sesli bir sinyalle onaylanacaktır.

Daha sonra "🔒" LED'i söner. Şimdi dokunmatik kumandanın kilidi açılmıştır ve normal şekilde çalıştırılabilir.

Çocuk Kilidi

Çocukların ocak gözlerini açmasını önlemek için ocağı, istenmeyen şekilde açılmasına karşı korumaya alabilirsiniz. Çocuk Kilidi fonksiyonunda, karmaşık bir kaç adımla dokunmatik kumanda ünitesinin kilitlemesi öngörülmüştür. Çocuk Kilidinin devreye sokulması ve devreden çıkartılması yalnızca Standby modunda mümkündür.

Modülün kilitlemesi:

1. Ana düğmeyi "🔒" kullanarak ocağı açın.
2. "⤴" ve "⤵" tuşlarına aynı anda en az 2 saniye dokunun.
3. Sonra, "⤴" tuşuna bir kez daha dokunun. » Çocuk kilidi fonksiyonu devreye girer ve tüm ocak gözü ekranlarında "🔒" simgesi görünür.

Çocuk Kilidinin İptali:

Çocuk Kilidini etkinleştirdiğiniz şekilde devreden çıkartabilirsiniz.

1. Ana düğmeyi "🔒" kullanarak ocağı açın.

ana düğme "🔒" çalıştırılabilir. "🔒" LED'i yanıp söner ve bir tuş kilidi modülünü gösterir. Tuşlar kilitliken ocağı kapatırsanız, ocağı yeniden çalıştırdığınızda da tuş kilidi etkin olur. Ocağı böyle bir durumda çalıştırabilmek için tuş kilidinin devreden çıkartılması gerekir.

2. "⤴" ve "⤵" tuşlarına aynı anda en az 2 saniye dokunun.

3. Sonra, "⤵" tuşuna bir kez daha dokunun. » Kilidin açık olduğu süre boyunca tüm ocak gözü ekranlarında "🔒" görünür. Kilit başarılı bir şekilde açılır açılmaz "🔒" ekrandan kaybolur.

Zamanlayıcı Fonksiyonu *

Bu özellik sizin için pişirmeyi kolaylaştırmaktadır. Pişirme sürecinde ocağın başında devamlı bulunmak zorunda kalmazsınız; ocak gözü seçtiğiniz süre sonunda otomatik olarak söner. Zamanlayıcı aşağıdaki özellikleri sunmaktadır: Dokunmatik kumanda aynı anda atanmış en fazla 4 ocak gözü zamanlayıcısını ve bir alarm pişirme zamanlayıcısını çalıştırabilir. Tüm zamanlayıcılar yalnızca çalışma modunda kullanılabilir.

Alarm olarak zamanlayıcı

Alarm zamanlayıcısı diğer ocak gözlerinden bağımsızdır. Bu yüzden, bir ocak gözünün seçilmiş olup olmadığı önemi yoktur.

1. "🔒" tuşuna dokunarak alarm zamanlayıcısını çalıştırabilirsiniz. Zamanlayıcı ekranında "00" ve "🔒" sağ alt tarafta bir nokta görünür. Böylece, alarm zamanlayıcısı etkinleştirilmiş olur.
2. Daha sonra "⤴" ve "⤵" tuşlarına dokunarak istediğiniz zaman değerini ayarlayın.
3. Zaman ayarını yaptıktan sonra, zamanlayıcı geri saymaya başlar.

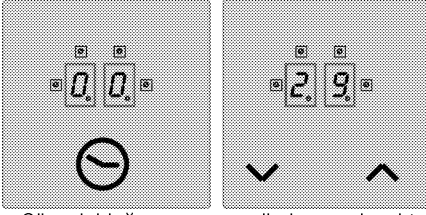

» Süre dolduğu zaman, sesli alarm çalacaktır. Sesli alarmı susturmak için dokunmatik kumanda panosundaki herhangi bir tuşa basmanız gerekir.

Ocak gözü zamanlayıcısı:

Ocak gözü zamanlayıcıları sadece etkinleştirilmiş ocak gözleri için ayarlanabilir.

1. Önce ocağı açın ve istediğiniz ocak gözünü etkinleştirin. (ocak gözü düzeyi 1 ila 9 arasında ayarlanmalıdır)
2. Alarm zamanlayıcısında olduğu gibi "⊖" tuşuna dokunarak ocak gözü zamanlayıcısını etkinleştirin. Zamanlayıcı ekranında "00" ve "00:00" sağ alt tarafta bir nokta görünür. Böylece, ocak gözü zamanlayıcısı etkinleştirilmiş olur.
3. Ocak gözü zamanlayıcısını etkinleştirmek için "⊖" tuşuna ikinci kez dokunmalısınız. Şimdi zamanlayıcıyı atayabilirsiniz.
4. "∧" ve "∨" tuşlarına dokunarak istediğiniz zaman değerini ayarlayın.

Ocak zamanlayıcılarını ayarlamak için:

1. İlk ocak gözü zamanlayıcısını etkinleştirdikten sonra, "⊖" tuşuna tekrar dokunun. Kumanda, zamanlayıcıya atanan bir sonraki etkin ocak gözüne doğru saat yönünde döner. Atama önerisi yanıp sönen "☑" LED'i ile gösterilir.

2. "∧" ve "∨" tuşlarına dokunarak istediğiniz zaman değerini ayarlayın.
3. İlk ayarlanan ocak gözünün çalışmakta olan zamanlayıcısı devamlı olarak yanıp sönen "☑" LED'i ile gösterilir.
 - "⊖" tuşuna bir kez daha dokunulduğunda diğer etkin ocak gözleri için daha fazla zamanlayıcı atanabilir.
 - Zamanlayıcı ekranı 10 saniye sonra ilk olarak sona erecek zamana döner.
 - Zamanlayıcı ekranında devamlı yanıp sönen LED'ler "00:00" bize geri saymakta olan zamanlayıcıları gösterir.
 - "⊖" tuşunun konumunu değiştirerek ocak gözü zamanlayıcılarının ve yumurta zamanlayıcısının değerlerini ekrana getirebilirsiniz. Yanıp sönen "☑" Ön sol LED daima yapılmış atamayı gösterir. Eğer herhangi bir LED yanıp sönmüyorsa, zamanlayıcı ekranında yumurta zamanlayıcısının değeri gösterilir.

Zamanlayıcıların iptali:

Önce, zamanlayıcı gösterilinceye kadar "⊖" tuşunun konumunu değiştirerek zamanlayıcıyı ekrana getiriniz gerekir. Bu değer daha sonra 2 farklı şekilde iptal edilebilir:

- zamanlayıcı ekranında "00" görününceye kadar "∨" tuşuna dokunmak suretiyle değeri kademeli olarak azaltarak.
- zamanlayıcı ekranında "00" görününceye kadar "∧" ve "∨" tuşlarına aynı anda yarımşar saniye dokunarak.

Süre dolduğu zaman, sesli alarm çalacaktır. Sesli alarmı susturmak için dokunmatik kumanda panosundaki herhangi bir tuşa basmanız gerekir.

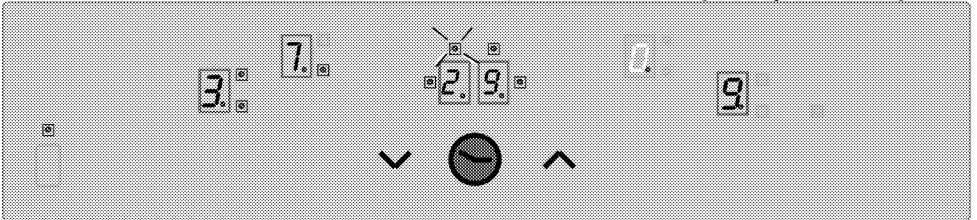

3 numaralı ocak gözü zamanlayıcısının (gösterge LED'i yanıp söner) kalan zaman değerini Zamanlayıcı Ekranına getirin (1 ve 4 numaralı ocak gözlerinin çalışmakta olan zamanlayıcılarının

gösterge LED'leri aslında zamanlayıcı ekranında görünmez)

Isıtma gözü fonksiyonu (varsa)

Isıtma bölümü için Isıtma Gözü fonksiyonu, 0 ila 1 arasında ek bir ısı düzeyi seçilerek yiyeceklerin

ısı kalmasının sağlandığı bir fonksiyondur. "□" tuşuna dokunarak Isıtma Gözü fonksiyonunu etkinleştirebilirsiniz.

Daha sonra "□" LED'i yanıp söner. Isıtma bölümünü devreden çıkarmak için "□" tuşuna yeniden dokununuz.

Çalışma süresi sınırlamaları

Ocak kumandasında bir çalışma süresi sınırlaması vardır. Bir veya daha fazla ocak gözü yanlışlıkla kapatılmadan kalmışsa, ocak gözü belirli bir süre sonra otomatik olarak devreden

Tablo-1: Isı ayar parametreleri; Döngü süresi 47,0 saniye

Isı ayarı	KAPANMA Süresi - saniye	AÇILMA Süresi - saniye	Çalışma süresi sınırlaması -saat	Turbo ısıtıcı süresi - saniye
0	0	0	0	-
1	45,6	1,4	6	60
2	43,6	3,4	6	180
3	41,3	5,7	5	288
4	38,4	8,6	5	390
5	35,9	11,1	4	510
6	33,1	13,9	1,5	150
7	26,2	20,8	1,5	210
8	19,2	27,8	1,5	270
9	0	47,0	1,5	-

Artık Isı Fonksiyonları

Devre dışı bırakılmış bir ocak gözünün ekranında ya da yüzey sıcaklığının 60°C'nin üzerinde olduğu algılanmış herhangi bir ocak için, o ocağın ekranında bir "H" (artık ısı) simgesi yanar. Artık ısı 60°C'nin altına düşünce ekranda "O" simgesi yanar.

Herhangi bir elektrik kesintisi meydana geldikten sonra, ilgili ocak gözündeki artık ısı elektrik kesintisinden önce 60°C'nin üzerinde ise, artık ısı ekranı yanıp söner. Ekran, azami artık ısı süresi sona erinceye kadar ya da ocak gözü seçilerek etkinleştirilinceye kadar yanıp sönmeye devam eder.

Sensör Kalibrasyonu ve Hata Mesajları

Şebeke gerilimi uygulandıktan sonra ocak kumandası, sensöre, cama ve ortam koşullarına bağlı olarak otomatik kalibrasyon yapar. Kalibrasyon esnasında sensörün cam kısmını herhangi bir şeyle örtmeyin. Ayrıca, ocak kumandası, güneş ışığı, güçlü halojen lambalar, vs. gibi güçlü aydınlatmalara maruz bırakılmamalıdır.

çıkarmaz. (bkz. aşağıdaki Tablo-1). Çalışma süresi sınırı seçilmiş ısı ayarına bağlıdır. Eğer ocak gözüne atanmış bir zamanlayıcı varsa, zamanlayıcı ekranında 10 saniye süreyle "00" görünür (10 saniyeden sonra ise artık ısı göstergesi yanar).

Daha sonra, zamanlayıcı ekranı kapanır. Ocak gözü yukarıda açıklandığı gibi otomatik olarak kapatılmasından sonra, yeniden çalıştırılabilir duruma gelir ve bu ısı ayarı için azami çalışma süresi uygulanır.

Tablo-2: Hata kodları ve hata kaynakları

Hata nedeni	Ekran
Ortam ışığı çok yüksek	F1
Güdü vuran ışık (floresan lamba)	F2
Algılayıcı parlak bir nesne ile örtülmüş	F3
Güçlü bir şekilde dalgalanan ortam ışığı	F4

Uygulama Örneği:

Aşağıdaki aydınlatma varsa, kalibrasyon sorunsuz gerçekleşir:

Seramik cam ocağın 70 cm yukarısından reflektörsüz ampulle (100W, mat) aydınlatma. Başarılı bir kalibrasyondan sonra, örneğin reflektörlü halojen spot gibi güçlü (50W) bir aydınlatma altında bile ocağın gerektiği gibi çalışacağı garanti edilir.

Bir hata olması halinde, ortam koşulları başarılı bir kalibrasyona izin verinceye kadar kalibrasyon tekrar edilir. Ocak kumandasının çalıştırılması yalnızca tüm sensörlerin kalibrasyonu başarılı olduğu zaman mümkündür.

Kalibrasyon esnasında ocak üzerindeki tüm nesnelere kaldırılmalıdır. Ayrıca, kalibrasyon

esnasındaki ortam aydınlatması da çok güçlü olmamalıdır. F1, F2 veya F4 mesajları durumunda, kullanıcının tüm ışık kaynaklarını kapatması veya şebeke hattına ilk bağlantıda kalibrasyon işlemi süresince pencereyi kapaması gerekir. Başarılı kalibrasyon işlemi bittikten sonra, kumanda oldukça yüksek oranda ortam ışığını tolere eder. Ocak kumandası çalışması sırasında, ortam koşullarındaki değişimlere göre kendisini sürekli olarak uyarlar ve yeniden kalibre eder.



Dokunmatik kumanda aşırı ısınmaya karşı koruma sağlayan bir sensöre sahiptir. Bu sensöre tepki verirken, ilgili ocak gözü devre dışı bırakılır. Hata mesajlarıyla ilgili açıklamalar hakkında daha fazla bilgi edinmek için lütfen tabloya bakın. Bir düğmenin durmaksızın etkinleşmesi durumunda (10 saniyeden daha uzun bir süre), tüm kumanda sistemi devre dışı kalır ve devamlı bir sinyal sesi duyulur.

6 Bakım ve temizlik

Genel bilgiler

Düzenli aralıklarla temizlenmesi halinde ürünün kullanım ömrü uzar ve sık karşılaşılan sorunlar azalır.



UYARI:

Bakım ve temizlik işlemlerine başlamadan önce ürünün elektrik bağlantısını kesin. Elektrik çarpması tehlikesi vardır!



UYARI:

Ürünü temizlemeden önce ürünün soğumasını bekleyin. Sıcak yüzeyler yanıklara neden olabilir!

- Ürün, her kullanımdan sonra iyice temizlenmelidir. Böylece yiyecek artıkları kolayca temizlenir ve ürün daha sonra tekrar kullanıldığında bu artıkların yanması önlenir.
- Ürünün temizliği için özel bir temizleme maddesine gerek yoktur. Ürünü bulaşık deterjanı, ılık su ve yumuşak bir bez ya da sünger kullanarak temizleyip, kuru bir bezle kurulayın.
- Temizlik işleminden sonra kalan sıvıları tamamen sildiğinizden ve pişirme sırasında etrafa sıçrayan yemekleri hemen temizlediğinizden emin olun.
- Paslanmaz veya inoks yüzeylerin ve tutamağın temizliğinde asit veya klor içeren temizleme maddeleri kullanmayın. Sabunlu yumuşak bir bez ve sıvı (çizici olmayan) deterjan yardımıyla tek yönde silmeye dikkat ederek temizleyin.



Bazı deterjanlar veya temizleme maddeleri yüzeye zarar verebilir.

Temizlik sırasında aşındırıcı deterjanları, temizleme tozları, temizleme kremleri ya da keskin nesnelere kullanmayın.



Temizlik için buharlı temizleme ürünlerini kullanmayın.

Ocağın temizlenmesi

Camsı seramik Yüze

Camsı seramik yüzey (vitroseramik) üzerinde, temizlik maddeleri de kalmayacak şekilde soğuk su ile silinmeli ve yumuşak bir bez ile kurulmalıdır. Artıklar ocağın bir sonraki kullanımında camsı seramik yüzeye zarar verebilir. Camsı seramik (vitroseramik) yüzeydeki kurumuş artıklar hiçbir koşulda tırtıklı bıçaklarla, bulaşık teliyle veya benzeri araçlarla sıyrılmamalıdır. Kalsiyum lekelerini (sarı lekeler) piyasada bulunan kireç gidericilerle veya sirke ya da limon suyu gibi kireç sökücü bir maddeyle çıkarın. Yüzey çok fazla kirlenmişse, temizleyici maddeyi bir süngerle sürün ve iyice işlemesi için uzun süre bekleyin. Daha sonra ıslak bezle ocağın yüzeyini temizleyin.



Koyu krema ve şurup gibi şeker esası yiyecekler yüzeyin soğumasını beklemeden derhal temizlenmelidir. Aksi takdirde camsı seramik yüzey kalıcı olarak zarar görebilir.

Zaman içinde kaplamalarda ve diğer yüzeylerde hafif renk solması meydana gelebilir. Bu ürünün çalışmasını etkilemez.

Camsı seramik yüzeyde meydana gelen renk atmaları ve lekeler normal bir durum olup bir kusur değildir.

7 Sorun giderme

Ürün ısınırken ve soğurken metal sesleri geliyor.

- Metal parçalar ısındığı zaman genişerek ses çıkarabilir. >>> *Bu bir arıza değildir.*

Ürün çalışmıyor.

- Sigorta bozuk veya atmış olabilir. >>> *Sigorta kutusundaki sigortaları kontrol edin. Gerekirse, bunları değiştirin veya yeniden devreye sokun.*
- Ürünün fişi (topraklı) prize takılmamış olabilir. >>> *Fişin prize takılıp takılmadığını kontrol edin.*
- Ocak açma/kapama tuşuna basıldığında açılmıyor ise >>> **Fişi çekin ve takmadan önce 20 saniye bekleyin.**



Bu bölümdeki talimatları uygulamanıza rağmen sorunu gideremezseniz ürünü satın aldığınız bayi ya da Yetkili Servise başvurun. Çalışmayan ürünü kendiniz onarmayı asla denemeyin.

Prosím, čtěte nejprve tento návod.

Cher client,

Děkujeme za výběr produktu Beko. Doufáme, že s tímto produktem, který byl vyroben s využitím vysoce kvalitní a moderní technologie, dosáhnete těch nejlepších výsledků. Proto si před použitím produktu pečlivě přečtěte celý návod k použití a jakékoli doplňující dokumenty a uchovejte je pro budoucí použití. Pokud produkt předáte další osobě, rovněž jí předejte návod k použití. Dodržte veškerá varování a informace obsažené v návodu k použití.

Nezapomeňte, že tento návod se může vztahovat i k několika jiným modelům. Rozdíly mezi modely jsou v návodu výslovně uvedeny.

Signification des symboles

Tout au long de ce manuel, les symboles suivants sont utilisés:

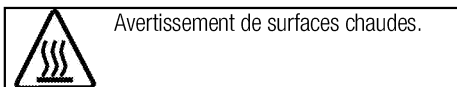
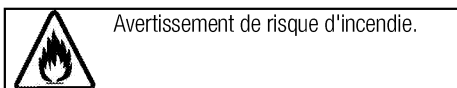
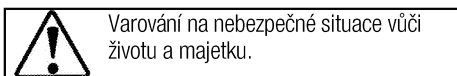

Arçelik A.Ş.
Karaağaç caddesi No:2-6
34445 Sütlüce/Istanbul/TURKEY
Made in TURKEY

1	Důležité pokyny a upozornění týkající se bezpečnosti a životního prostředí	4
	Obecná bezpečnost.....	4
	Elektrická bezpečnost.....	4
	Bezpečnost produktu.....	5
	Určené použití.....	6
	Mises en garde pour les enfants.....	6
	Likvidace starého výrobku.....	6
	Likvidace obalových materiálů.....	6
2	Obecné informace	7
	Přehled.....	7
	Technické parametry.....	7
3	Montáž	8
	Před montáží.....	8
	Instalace a připojení.....	9
	Likvidace starého výrobku.....	10
4	Příprava	11
	Tipy pro úsporu energie.....	11
	Úvodní použití.....	11
	První čištění produktu.....	11
5	Používání varné desky	12
	Obecné informace o vaření.....	12
	Používání varných desek.....	12
	Ovládací panel.....	13
6	Údržba a péče	19
	Obecné informace.....	19
	Čištění varné desky.....	19
7	Odstraňování potíží	20

1 Důležité pokyny a upozornění týkající se bezpečnosti a životního prostředí

Tento oddíl obsahuje bezpečnostní pokyny, které vám pomohou předejít riziku zranění a poškození.

Nedodržení těchto pokynů zruší platnost záruky.

Obecná bezpečnost

- Toto zařízení může být používáno dětmi staršími 8 let a osobami se sníženými fyzickými, smyslovými nebo duševními schopnostmi nebo s nedostatkem zkušeností, pokud je na ně dohlíženo nebo byly poučeny o použití zařízení bezpečným způsobem a rozumí zahrnutým rizikům. Děti si nesmí se zařízením hrát. Čištění a údržba uživatelem nesmí být prováděna dětmi bez dozoru.
- Instalaci a opravy musejí vždy provádět pracovníci autorizovaného servisu. Výrobce neodpovídá za škody vzniklé při procesech prováděných neoprávněnými osobami, může dojít i k propadnutí záruky. Před instalací si pečlivě přečtěte pokyny.
- Nepoužívejte výrobek, pokud je vadný nebo vykazuje viditelné škody.
- Po každém použití zkontrolujte, zda jsou všechna funkční tlačítka vypnutá.

Elektrická bezpečnost

- Dojde-li k selhání produktu, nesmí být používán až do okamžiku opravy zástupcem autorizovaného servisu. Hrozí riziko zásahu elektrickým proudem!
- Produkt zapojte pouze do uzemněné zásuvky s daným napětím a ochranou uvedenou v "Technické údaje". Uzemnění musí zajistit kvalifikovaný elektrikář, pokud používáte výrobek s transformátorem nebo bez něj. Naše společnost nenese žádnou zodpovědnost za problémy vyplývající z neuzemnění produktu v souladu s místními směnicemi.
- Produkt nikdy nemyjte nalitím vody na něj! Hrozí riziko zásahu elektrickým proudem!
- Produkt musí být během instalace, údržby, čištění nebo oprav odpojen.
- Pokud je napájecí kabel poškozen, musí jej vyměnit výrobce, jeho servisní zástupce nebo obdobně kvalifikovaná osoba, aby se předešlo riziku.
- Použijte pouze kabel uvedený v "Technické údaje".

- Spotřebič musí být nainstalován tak, aby byl ze sítě zcela odpojen. Oddělení musí být zajištěno buď zástrčkou nebo spínačem vestavěným do fixní elektrické instalace, v souladu se stavebními směrnici.
- Všechny činnosti s elektrickým zařízením a systémy mohou provádět jen autorizované osoby.
- V případě jakýchkoli poškození vypněte přístroj a odpojte jej od napájení. Za tímto účelem vypněte domovní pojistku.
- Zkontrolujte, zda je hodnota pojistky kompatibilní s výrobkem.

Bezpečnost produktu

- Spotřebič a dostupné části se při používání zahřívají. Dávejte pozor, abyste se nedotkli topných prvků. Děti do 8 let věku udržujte mimo dosah nebo pod stálým dohledem.
- Nikdy nepoužívejte výrobek, pokud váš úsudek nebo koordinaci ovlivňuje použití alkoholu a/nebo léků.
- Soyez prudent lors de l'utilisation d'alcool dans vos plats. Alkohol se při vysokých teplotách vypařuje a může způsobit požár, jelikož se vznítí, když se dostane do kontaktu s horkou plochou.
- Nestavte žádné hořlavé materiály vedle výrobku, jelikož jeho boky se při používání zahřejí.
- Všechny větrací otvory musejí zůstat bez překážek.
- Na čištění spotřebiče nepoužívejte parní čističe, mohlo by dojít k zásahu elektrickým proudem.
- Vaření bez dozoru, při kterém používáte tuk nebo olej může být nebezpečné a může způsobit požár. NIKDY se nepokoušejte uhasit oheň vodou, ale vypněte spotřebič a poté plamen zakryjte pokličkou nebo hasicí rouškou.
- Nebezpečí požáru: Na povrchu určeném k vaření neskladujte žádné předměty.
- Je-li povrch nalomený, vypněte spotřebič, abyste tak předešli možnosti úrazu elektrickým proudem.
- Spotřebič by se neměl spínat pomocí externího časovače nebo samostatného dálkového ovládání.
- Tlak páry vzniklé z důvodu vlhkosti na povrchu trouby nebo ve spodní části konvice může způsobit nadskakování konvice. Proto je nutno zajistit, aby byl povrch trouby a dno hrnců vždy suché.
- Používejte pouze šrouby navržené výrobcem kuchyňského spotřebiče nebo uvedené výrobcem spotřebiče v návodu k použití jako vhodné nebo šrouby, které jsou zapojené do spotřebiče. Použití nevhodných šroubů může způsobit nehody.

Pro spolehlivost ohně:

- Ujistěte se, zda zástrčka zapadla do zásuvky a nezpůsobí vznik jiskry.

- Nepoužívejte poškozený nebo nalomený prodlužovací kabel ani jiný než originální kabel.
- Ujistěte se, zda je při zapojení není na zástrčce žádná vlhkost ani kapalina.

Určené použití

- Tento výrobek je určen pro domácí použití. Komerční použití není přípustné.
- Toto zařízení je určeno jen pro vaření. Nesmí se používat na jiné účely, například k vytápění místností.
- Výrobce nezodpovídá za žádné škody způsobené nesprávným použitím nebo manipulací.

Mises en garde pour les enfants

- Přístupné části se mohou během používání rozehrát. Malé děti udržujte mimo dosah.
- Obalové materiály jsou pro děti nebezpečné. Udržujte děti mimo dosah obalových materiálů. Veuillez jeter les fournitures d'emballage en respectant les normes relatives à l'environnement.
- Elektrické výrobky jsou nebezpečné pro děti. Udržujte děti mimo tento výrobek, pokud je v provozu, nedovolte jim hrát si s výrobkem.
- Nad spotřebič nestavte žádné předměty, na něž by děti mohly dosáhnout.

Likvidace starého výrobku Dodržování směrnice WEEE a o likvidaci odpadů:



Tento produkt splňuje směrnici EU WEEE (2012/19/EU). Tento výrobek nese symbol pro třídění, platný pro elektrický a elektronický odpad (WEEE). Tento produkt byl vyroben z vysoce kvalitních součástí a materiálů, které lze znovu použít a které jsou vhodné pro recyklaci. Produkt na konci životnosti nevyhazujte do běžného domácího odpadu. Odveďte ho do sběrného místa pro recyklaci elektrických a elektronických zařízení. Informace o těchto sběrných místech získáte na místních úřadech.

Dodržování směrnice RoHS:

Produkt, který jste zakoupili splňuje směrnici EU RoHS (2011/65/EU). Neobsahuje žádné škodlivé ani zakázané materiály, které jsou směrnici zakázané.

Likvidace obalových materiálů

- Obalové materiály jsou nebezpečné pro děti. Obalové materiály uschovejte na bezpečném místě mimo dosah dětí. Obalové materiály výrobku jsou vyrobeny z recyklovatelných materiálů. Zlikvidujte je správně a třídte je v souladu s pokyny pro likvidaci recyklovaného odpadu. Nelikvidujte je s běžným domácím odpadem.

2 Obecné informace

Přehled

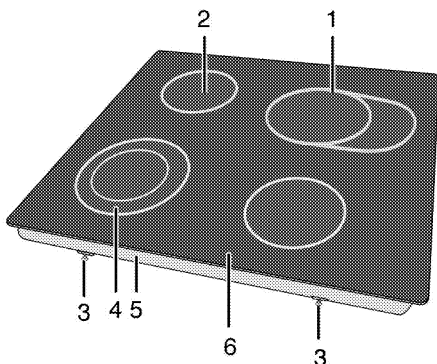

- | | | | |
|---|-------------------------|---|-----------------------|
| 1 | Rozšířená varná plocha | 4 | Plotna s dvěma obvody |
| 2 | Plotna s jedním obvodem | 5 | Kryt základny |
| 3 | Montážní svorka | 6 | Plotna |

Technické parametry

Napětí/frekvence	220-240 V~/380-415 V 2N ~ 50 Hz
Celková spotřeba energie	6900 W
Pojistka	min. 16 A x 2 / 32 A
Typ kabelu / průřez	H05RR-F 5 x 1,5 / 3 x 2,5 mm ²
Délka kabelu	max. 2 m
Vnější rozměry (výška/šířka/hloubka)	55 mm/580 mm/510 mm
Rozměry instalace (šířka/hloubka)	560 mm/490 mm
Hořáky	
Vpředu vlevo	Plotna s dvěma obvody
Rozměry	210/120 mm
Výkon	2200/750 W
Vzadu vlevo	Plotna s jedním obvodem
Rozměry	140 mm
Výkon	1200 W
Vzadu vpravo	Rozšířená varná plocha
Rozměry	140/250 mm
Výkon	2000/1100 W
Vpředu vpravo	Plotna s jedním obvodem
Rozměry	160 mm
Výkon	1500 W



Technické parametry se mohou měnit bez předchozího upozornění za účelem zvyšování kvality výrobku.



Obrázky v tomto návodu jsou schematické a nemusejí se shodovat s vaším výrobkem.



Hodnoty na štítcích výrobku nebo v doprovodné dokumentaci jsou zjišťovány v laboratorních podmínkách podle příslušných norem. Podle provozních a okolních podmínek výrobku se tyto hodnoty mohou měnit.

3 Montáž

Výrobek musí nainstalovat kvalifikovaná osoba v souladu s platnými předpisy. Jinak není možné uznat záruku. Výrobce neodpovídá za škody vzniklé při procesech prováděných neoprávněnými osobami, může dojít i k propadnutí záruky.



Za přípravu místa a elektrické instalace výrobku odpovídá zákazník.



NEBEZPEČÍ:

Výrobek musí být instalován v souladu se všemi místními a/nebo elektrickými vyhláškami.



NEBEZPEČÍ:

Před instalací zkontrolujte případné vady na výrobku. Pokud nějaké objevíte, neinstalujte jej. Poškozené výrobky mohou ohrozit vaši bezpečnost.

Před montáží

Varná deska je určena pro instalaci do běžné pracovní desky. Mezi přístrojem a kuchyňskými stěnami a nábytkem musí zůstat bezpečnostní vzdálenost. Viz obrázek (hodnoty v mm).

- Lze jej používat i jako samostatně stojící spotřebič. Nad povrchem desky je nutno počítat s minimální vzdáleností 750 mm.
- (*) Pokud nad sporákem instalujete digestoř, upravte výšku instalace podle pokynů výrobce digestoře (min. 650 mm)
- Sejměte obalové materiály a přepravní zámky
- Povrchy, syntetické lamináty a lepidla musejí být tepluvzdorné (100 °C minimum).
- Pracovní deska musí být v rovině a vodorovně upevněna.
- Vyřízněte otvor pro varnou desku v pracovní desce podle montážních rozměrů.

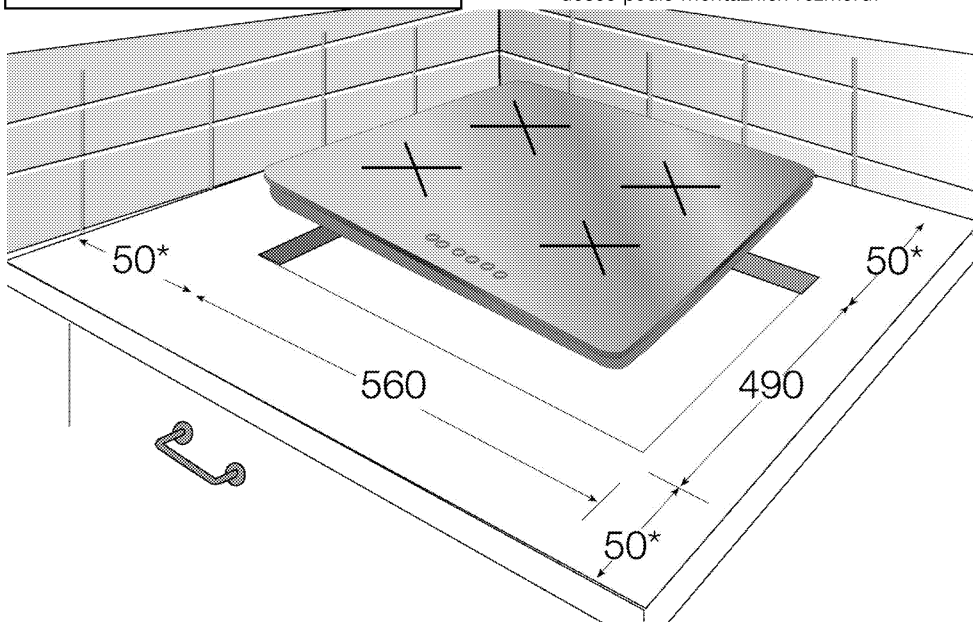

* min.

Instalace a připojení

- Přístroj lze instalovat a připojovat jen v souladu se zákonnými předpisy.



Neinstalujte varnou desku na místa s ostrými hranami nebo rohy.
Je zde nebezpečí zlomení sklokeramického povrchu!

Elektrické zapojení

Zapojte výrobek do uzemněné zásuvky/vedení chráněné pojistkou o vhodné kapacitě podle tabulky "Technické parametry". Uzemnění musí zajistit kvalifikovaný elektrikář, pokud používáte výrobek s transformátorem nebo bez něj. Naše společnost neodpovídá za škody vzniklé z důvodu používání výrobku bez správného uzemnění v souladu s místními předpisy.



NEBEZPEČÍ:

Výrobek smí připojit k napájení pouze autorizovaný a kvalifikovaný pracovník. Záruční lhůta výrobku začíná běžet až po řádné instalaci.

Výrobce neodpovídá za škody vzniklé při procesech prováděných neoprávněnými osobami.



NEBEZPEČÍ:

Napájecí kabel je nutno nepřiskřípnout, ohnout či zmáčknout, nesmí přijít do styku s horkými částmi zařízení.

Poškozený napájecí kabel musí vyměnit kvalifikovaný elektrikář. Jinak je zde nebezpečí zásahu elektrickým proudem, zkratu nebo požáru!

- Zapojení musí splňovat národní předpisy.
- Údaje napájení musejí odpovídat údajům na typovém štítku přístroje. Typový štítek je na zadním krytu výrobku.
- Napájecí kabel vašeho výrobku musí odpovídat hodnotám v tabulce "Technické parametry".



NEBEZPEČÍ:

Než zahájíte jakoukoli činnost na elektrické instalaci, odpojte výrobek od napájení.
Hrozí riziko zásahu elektrickým proudem!

Připojování napájecího kabelu

1. Pokud s výrobkem není dodán napájecí kabel, napájecí kabel zvolený podle tabulky (*Technické parametry, strana 7*) v souladu s elektroinstalací ve vašem domě musí být připojen k vašemu výrobku podle pokynů ve schématu ke kabelu.

Pokud nelze odpojit všechny póly v napájení, je nutno připojit odpojovací zařízení s odstupem kontaktů nejméně 3 mm (pojistky, bezpečnostní spínače, stykače) a všechny póly tohoto odpojovacího zařízení musejí být vedle výrobku (nikoli nad výrobkem) v souladu se směrnicemi IEE. Nedodržení tohoto pokynu může vést k provozním problémům a neplatnosti záruky na výrobek.



Doporučujeme provést další ochranu odpojovačem zbytkového proudu.

2. Otevřete kryt bloku svorek šroubovákem.
3. Zasuňte napájecí kabel do svorky kabelu pod zakončením a upevněte jej k hlavnímu trupu přiloženým šroubem na svěrací součástce.
4. Připojte kabely podle přiloženého schématu.

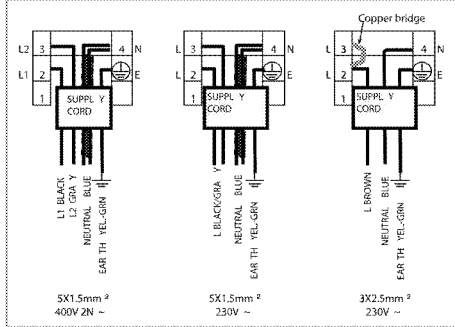

5. Po dokončení zapojení kabelu uzavřete kryt bloku svorek.
6. Ved'te napájecí kabel tak, aby nebyl v kontaktu s výrobkem a nedošlo k jeho přimáčknutí mezi výrobek a stěnu.



Napájecí kabel nesmí být delší než 2 m z bezpečnostních důvodů.

Instalace výrobku

1. Těsnění, které je součástí balení, musí být naneseno na spodní okraj varné desky dle obrázku během instalace varné desky.

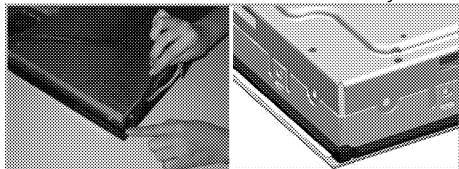

2. Umístěte varnou desku na pracovní desku a nastavte ji do správné polohy.
3. Pomocí montážních svorek upevněte desku s využitím otvorů v dolním krytu.

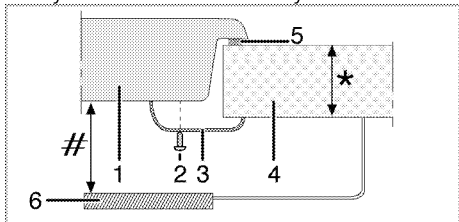

- * min. 20 & max. 40 mm
- # min. 50 mm
- 1 Varná deska
- 2 Šroub
- 3 Montážní svorka
- 4 Pracovní deska
- 5 Těsnění
- 6 Oddělovací deska

Pohled zezadu (otvory pro připojení)

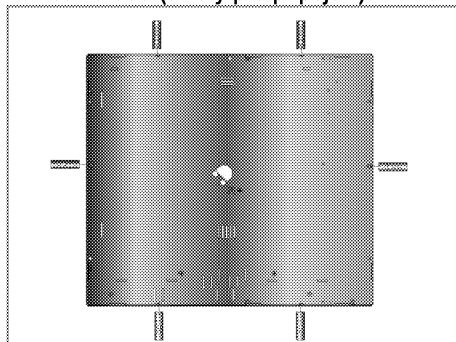

i Upevnění spojů k jiným otvorům není vhodný postup z bezpečnostních důvodů, jelikož může poškodit systém plynu a elektřiny.

Poslední kontrola

1. Zapojte napájecí kabel a zapněte pojistku výrobku.
2. Zkontrolujte funkce.

Likvidace starého výrobku

- Uschovejte si originální karton od výrobku a přepravujte výrobek v něm. Dodržujte pokyny na kartonu. Pokud nemáte originální karton, zabalte výrobek do bublin nebo silného kartonu a pevně oblepte páskou.

i Zkontrolujte vzhled výrobku, zda neobsahuje škody, k nimž mohlo dojít při přepravě.

4 Příprava

Tipy pro úsporu energie

Následující informace vám pomohou používat zařízení ekologicky a ušetřit energii:

- Zmražené potraviny před vařením rozmrazte.
- Používejte pánve/hrnce s víky na vaření. Pokud nemáte víko, spotřeba energie může vzrůst až čtyřnásobně.
- Zvolte hořák, který je vhodný pro rozměr dna hrnce. Vždy zvolte správný rozměr hrnce pro připravovaný pokrm. Větší hrnce vyžadují více energie.
- Dávejte pozor a používejte ploché hrnce při vaření na elektrických deskách. Hrnce se silným dnem zaručují lepší vodivost tepla. Dosáhnete tak úspor energie až o 1/3.
- Nádoby a hrnce musejí být vhodné pro plotny. Dna nádob nebo hrnců nesmějí být menší než plotna.
- Plotny a dna hrnců udržujte čisté. Nečistoty snižují vodivost tepla mezi plotnou a dnem hrnce.
- U dlouhodobého vaření vypněte plotnu 5 až 10 minut před koncem doby vaření. Pokud využijete zbytkového tepla, dosáhnete úspor energie až o 20%.

Úvodní použití

První čištění produktu



Povrch se může poškodit vlivem některých saponátů nebo čisticích materiálů.

Nepoužívejte agresivní saponáty, čisticí prášek/mléko ani ostré předměty při čištění.

1. Sejměte všechny obaly.
2. Setřete povrch výrobku vlhkým hadříkem nebo houbičkou a osušte hadříkem.

5 Používání varné desky

Obecné informace o vaření



Nikdy nepněte pánev olejem do více než jedné třetiny. Při nahřívání oleje nenechávejte varnou desku bez dozoru. Přehřátý olej znamená nebezpečí požáru. **Nikdy se nesnažte možný oheň uhasit vodou!** Když se olej vznítí, přikryjte jej požární dekou nebo vlhkým hadrem. Vypněte varnou desku, pokud je to bezpečné, a zavolejte hasiče.

- Potraviny před smažením pečlivě osušte a opatrně vložte do horkého oleje. Před smažením zkontrolujte, zda zmrazené potraviny zcela rozmrzly.
- Nezakrývejte nádobu, v níž zahříváte olej.
- Pánve a hrnce umísťujte tak, aby jejich rukojeti nebyly nad varnou deskou a nemohlo dojít k jejich spálení. Na desku neumísťujte nevyvážené a snadno překlápělné nádoby.
- Na zapnuté varné oblasti nepokládejte prázdné nádoby a hrnce. Mohly by se poškodit.
- Provoz varných oblastí naprázdno bez nádoby nebo hrnce může poškodit výrobek. Jakmile dovaříte, vypněte varné oblasti.
- Jelikož povrch výrobku může být horký, nepokládejte na něj plastové ani hliníkové nádoby. Jakékoli roztavené materiály z povrchu ihned odstraňte. Takové nádoby by neměly být používány k uchovávání potravin.
- Používejte pouze hrnce a nádoby s plochým dnem.
- Do hrnců a pánví vkládejte přiměřené množství potravin. Takto nebudete muset provádět zbytečné čištění z důvodu přetečení. Nepokládejte poklice hrnců nebo pánví na varné oblasti. Pokládejte hrnce do středu varné oblasti. Pokud chcete hrnce posunout na jinou varnou oblast, zvedněte jej a postavte ho tam, neposunujte jej.

Tipy pro sklokeramické varné desky

- Sklokeramická deska je odolná proti horku a neohrozí ji ani velké teplotní rozdíly.
- Sklokeramickou desku nepoužívejte k ukládání věcí ani jako krájecí prkénko.
- Používejte pouze hrnce a pánve se strojově upraveným dnem. Ostré okraje mohou způsobit poškrábání povrchu.
- Nepoužívejte hliníkové hrnce a pánve. Hliník poškozují sklokeramickou plochu.

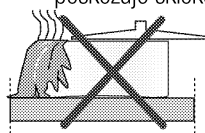

Rozlité potraviny mohou poškodit sklokeramickou desku a způsobit požár.

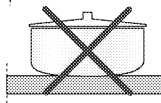

Nepoužívejte nádoby s konkávním nebo konvexním dnem.

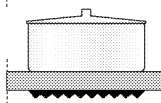

Používejte pouze hrnce a pánve s plochým dnem. Ty zajišťují snazší přenos tepla.

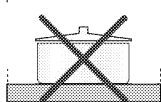

Pokud je průměr pánve příliš malý, budete plýtvat energií.

Používání varných desek

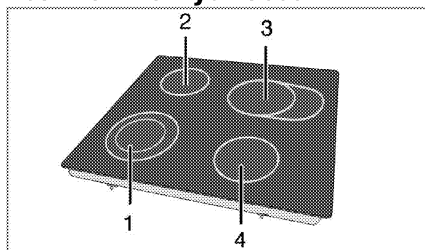

- 1 Plotna s dvěma obvody 21-23/12-14 cm
- 2 Plotna s jedním obvodem 14-16 cm
- 3 Rozšířená varná plocha 14-16/25-27 cm
- 4 Plotna s jedním obvodem 16-18 cm je seznam doporučených průměrů pro hrnce nebo pánve na příslušné hořáky.



NEBEZPEČÍ:

Nedovolte, aby cokoli padlo na varnou desku. I malé předměty, jako je slánka, mohou varnou desku poškodit. Nepoužívejte prasklé varné desky. Těmito prasklinami může prosakovat voda a způsobit zkrat. V případě jakéhokoli poškození na povrchu (např. viditelné praskliny) okamžitě vypněte zařízení, abyste snížili riziko zásahu elektrickým proudem.



Sklokeramické desky s rychlým ohřevem vyzařují jasné světlo, jakmile je zapnete. Nedívejte se do jasného světla.

Ovládací panel

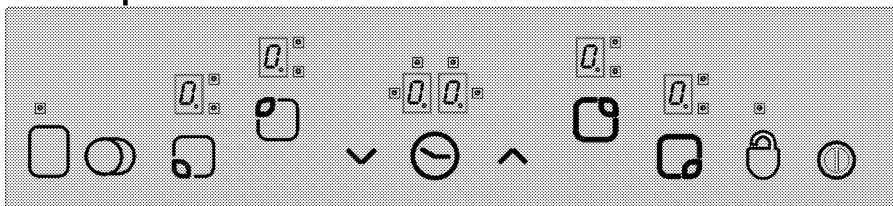

Specifikace



Hlavní tlačítko - tlačítko zap/vyp
Zámek tlačítek



Nastavení teploty/přidání času
Nastavení teploty/ubírání času
** Tlačítko volby dvojité/trojité varné oblasti



* Zapnout/vypnout časovač



** Zapnout/vypnout varnou oblast



Ovladače volby varné oblasti



Displej varné oblasti (nastavení teploty 0 ... 9)



Kontrolka provozu dvojité/trojité varné oblasti (Displej varné oblasti)



* Displej časovače (zde jsou 4 kontrolky pro 4 různé varné oblasti)



Tento přístroj se ovládá pomocí dotykové ovládací jednotky. Každá operace, kterou provedete pomocí dotykové kontrolní jednotky, bude potvrzena zvukovým signálem, pokud je vaše dotyková kontrolní jednotka vybavena časovačem.



Ovládací panely udržujte vždy suché a čisté. Vlhkost a špína mohou způsobit potíže v provozu.



(*) Pokud je vaše varná deska vybavena časovačem.



** Pokud je vaše varná deska vybavena těmito funkcemi.



U typů s hodinami

Grafika a obrázky mají jen informativní účel. Aktuální vzhled nebo funkce mohou být různé.

Zapnutí varné desky

Tiskněte "⏻" tlačítko na ovládacím panelu po dobu 1 sekundy. Displeje varné oblasti se rozsvítí. Varná deska je nyní připravena k použití. Během následujících 10 sekund si můžete zvolit různé varné oblasti. Ostatní ovladače nemohou fungovat, když je hlavní tlačítko "⏻" v provozu.

"⏻" a všechny příslušné desetinné čárky na všech displejích varných oblastí se rozsvítí.

Pokud se do 10 sekund neprovede žádný úkon, varná deska se automaticky vrátí do pohotovostního režimu.

Stisknete-li hlavní tlačítko "⏻" na déle než 2 sekundy, varná deska se vypne a vrátí do

Volba varných oblastí

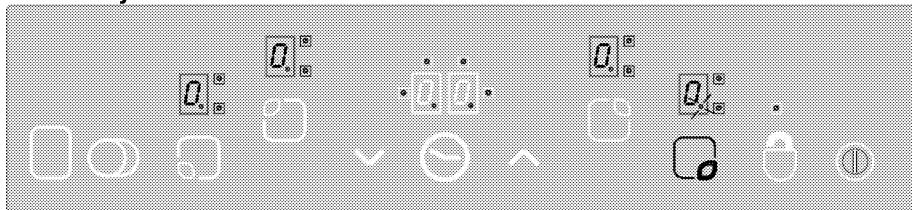

1. Zapněte varnou desku.
2. Požadovanou varnou oblast zapnete dotykem jednoho z ovladačů volby varných oblastí. Po zvolení varné oblasti na desce "Q" na příslušném displeji varné oblasti začne blikat desetinná čárka.

Pokud se do 10 sekund neprovede žádný úkon, varná deska se automaticky vrátí do pohotovostního režimu.

3. Stiskněte "∧" nebo "∨" tlačítka nastavení teploty na hodnotu mezi "1" a "9" nebo mezi "9" a "1".

"∧" a "∨" tlačítka jsou vybavena funkcí opakování. Pokud budete některé z těchto tlačítek tisknout dlouho, teplota bude trvale stoupat nebo klesat každé 0,4 sekundy. Pokud začnete "∧" tlačítkem, "1" se rozsvítí na displeji. Pokud začnete "∨" tlačítkem, rozsvítí se na displeji nastavená teplota (např. půl sekundy "A" a půl sekundy "9"). To znamená, že je aktivován posilovač.

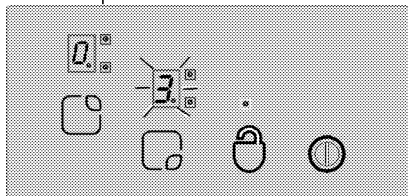

Posilovač

Tato funkce usnadňuje vaření. Je-li posilovač aktivován, vaření bude probíhat po určitou dobu na nejvyšší výkon (viz tabulka-1). Čas posilovače závisí na zvolené teplotě. Toto je označeno "A" a hodnotou nastavené teploty, která střídavě bliká na displeji varné oblasti (např. půl sekundy "A", půl sekundy "9") Jakmile čas posilovače vyprší,

pohotovostního režimu.

výkon varné oblasti se sníží a hodnota teploty bude svítit trvale.

Funkcí posilovače jsou vybaveny všechny varné oblasti.

Zapnutí funkce posilovače:

1. Zapněte varnou desku.
2. Zvolte vybranou varnou oblast dotykem tlačítek volby varné oblasti.
3. Použijte "∨" tlačítko k nastavení teploty varné oblasti na hodnotu "9". Po nastavení teploty "9" a "A" budou střídavě blikat na displeji. To znamená, že hodnota teploty je nastavena na "9" a funkce posilovače je aktivována.
4. Poté použijte "∨" tlačítko do 10 sekund pro volbu nastavení teploty pro zbývající dobu vaření po vypršení doby provozu posilovače. Použijte "∧" nebo "∨" tlačítka pro nastavení varné oblasti na hodnotu mezi "1" až "9" (předpokládá se, že je zvolena například úroveň 6).
5. "A" a "6" budou střídavě blikat po dobu provozu funkce posilovače (na konci času posilovače, "6" bude svítit trvale).

Vypnutí funkce posilovače:

- Tiskněte "∨" tlačítko, dokud se teplota nesníží na "0" pro vypnutí funkce posilovače dřív.
- Pokud bude "9" nastavena jako teplota, která bude aktivována po době posilovače, a nebude nastavena žádná nižší teplota, blikání displeje ustane po 10 sekundách. Posilovač je nyní mimo provoz.

Vypněte varnou desku.

Stisknete-li hlavní tlačítko "⏻" na déle než 2 sekundy, varná deska se vypne a vrátí do pohotovostního režimu.

Pokud je zde zbývající teplota, která může být použita po vypnutí varné desky, je to označeno "H" symbolem, který bude trvale svítit na displeji příslušné varné oblasti.

Vypnutí jednotlivých varných oblastí:

Varnou oblast lze vypnout 3 různými způsoby:

1. Stisknutím "∧" a "∨" tlačítek zároveň.
2. Snížením teploty na "0" "∨" tlačítkem.
3. Použitím funkce časovače (pokud je) pro příslušnou varnou oblast

1. Stisknutí "∧" a "∨" tlačítek zároveň

Zvolte požadovanou varnou oblast tlačítkem volby varné oblasti "Q". Desetinná čárka se rozsvítí na "Q" displeji varné oblasti. Stisknutím "∧" a "∨" tlačítek zároveň vypnete varnou oblast.

2. Snížení teploty vybrané varné oblasti na "0" "∨" tlačítkem

Kromě toho může být varná oblast vypnuta i snížením teploty na "0".

3. Použití funkce časovače (pokud je) pro příslušnou varnou oblast

Po vypršení času časovač vypne příslušnou varnou oblast. "0" a "00" se objeví na displeji. Dvojitá/trojité varné oblasti a kontrolky napojené na časovač se vypnou.

Kromě toho po vypršení času zazní zvukový signál. Pro vypnutí zvukového signálu stiskněte jakékoli tlačítko na dotykovém ovládacím panelu.

Zapnutí dvojitých/trojitých varných oblastí**

Zapnutí dvojitě varné oblasti:

Zvolte požadovanou varnou oblast s dvojitou oblastí. Desetinná čárka příslušné varné oblasti musí začít blikat.

Nastavte teplotu na hodnotu mezi **1 a 9** a stiskněte "O" tlačítko pro zapnutí trojitě varné oblasti.

"E" Kontrolka příslušné dvojitě varné oblasti bude trvale svítit. "O" Stav duální varné oblasti se změní, pokud tlačítko stisknete podruhé: dvojitá varná oblast se přepne mezi stavem zapnuto a vypnuto.

Přidavná oblast se zapne jen tehdy, pokud je hlavní oblast nastavena na teplotu od **"1"** do **"9"**.

Zapnutí trojitě varné oblasti:

Zvolte požadovanou varnou oblast s trojitou oblastí. Desetinná čárka příslušné varné oblasti musí začít blikat. Nastavte teplotu na hodnotu mezi **1 a 9** a stiskněte "O" tlačítko pro zapnutí trojitě varné oblasti.

"E" Kontrolka příslušné trojitě varné oblasti bude trvale svítit. Pokud stisknete "O" tlačítko znovu, "E" kontrolka trojitě varné oblasti bliká a trojitá oblast se zapne.

Pokud stisknete "O" tlačítko ještě jednou, trojitá oblast varné oblasti se znovu vypne. Výše zmíněná operace vždy změní stav dvojitě/trojité varné oblasti.

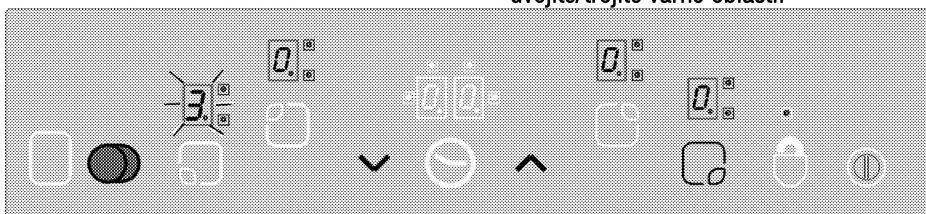

Zapnutí dvojitě a trojitě varné oblasti stisknutím "O" tlačítka vybrané varné oblasti.

Zámek tlačítek ** (u typů s hodinami)

Tiskněte "O" tlačítko déle než 2 sekundy, chcete-li zamknout dotykové ovladače. Operace bude potvrzena zvukovým signálem. Následně se "O" rozsvítí kontrolka a všechny varné oblasti se zamknou.

Varné oblasti lze zamknout pouze v provozním režimu. Pokud jsou varné oblasti zamčeny: Pouze hlavní tlačítko "O" může být používáno. "O" Kontrolka bude blikat a oznamovat modul zámku tlačítka. Vypnete-li varnou desku, když jsou tlačítka zamčena, zámek tlačítek bude v provozu, jakmile příště desku znovu zapnete. Zámek tlačítek musí být vypnut, aby varná deska mohla být používána.

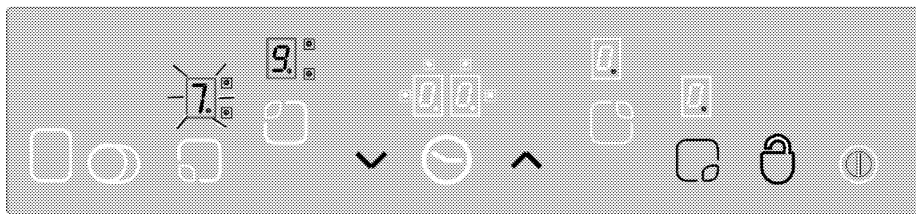

"**○**" tlačítko vám umožní zamknout nebo odemknout dotykové ovladače v provozním režimu.

Tiskněte "**○**" tlačítko 2 sekundy, chcete-li odemknout varné oblasti. Operace bude potvrzena zvukovým signálem.

Následně "**□**" kontrolka zhasne. Nyní je dotykový ovladač odemčen a může normálně fungovat.

Dětský zámek

Varnou desku můžete ochránit před neúmyslným použitím a zabránit dětem, aby uvedly varnou oblast do provozu. Funkce dětského zámku obsahuje několik komplexních kroků k zapnutí dotykové ovládací jednotky. Dětský zámek může být zapnut nebo vypnut jen v pohotovostním režimu.

Zamčení modulu:

1. Stisknutím hlavního tlačítka "**○**" zapněte varnou desku.
 2. Tiskněte "**^**" a "**∨**" tlačítka zároveň nejméně 2 sekundy.
 3. Následně stiskněte "**^**" tlačítko ještě jednou.
- » Funkce dětského zámku je zapnuta a "**L**" objeví se na displejích všech varných oblastí.

Vypnutí dětského zámku:

Dětský zámek lze vypnout tak, jak jste ho zapnuli.

1. Stisknutím hlavního tlačítka "**○**" zapněte varnou desku.
 2. Tiskněte "**^**" a "**∨**" tlačítka zároveň nejméně 2 sekundy.
 3. Následně stiskněte "**∨**" tlačítko ještě jednou.
- » "**L**" se objeví na displejích všech varných oblastí po dobu fungování dětského zámku. "**L**" zmizí, jakmile bude zámek vypnut.

Funkce časovače *

Tato funkce vám usnadní vaření. Během vaření nebudete muset na varnou desku neustále

dohlížet a varná zóna se automaticky vypne po uplynutí vámi nastaveného času.

Časovač má tyto výhody: Dotykový ovladač může ovládat časovače až 4 varných oblastí a jeden alarm přiřazený ve stejnou dobu. všechny časovače lze používat pouze v provozním režimu.

Časovač jako alarm

Alarm časovače funguje nezávisle na ostatních varných oblastech. Proto není důležité, zda je varná oblast zvolena či ne.

1. Stiskněte "**○**" tlačítko pro zapnutí alarmu časovače. "**00**" a "**□**" se objeví na displeji časovače a vpravo dole se objeví tečka. Tím se alarm časovače spustí.
2. Poté nastavte požadovaný čas stisknutím "**^**" a "**∨**" tlačítek.
3. Po nastavení času časovač zahájí odpočítávání.

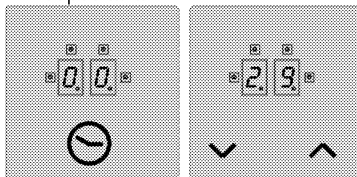

» Po vypršení času zazní zvukový signál. Pro vypnutí zvukového signálu stiskněte jakékoli tlačítko na dotykovém ovládacím panelu.

Časovač varné oblasti:

Časovače varných oblastí lze nastavit pouze pro varné oblasti, které jsou v provozu.

1. Nejprve zapněte varnou desku a potom zapněte vybranou varnou oblast. (varná oblast musí být nastavena na hodnotu 1 až 9)
2. Stejně jako alarm časovače zapněte časovač varné oblasti stisknutím "**○**" tlačítka. "**00**" a "**□**" se objeví na displeji časovače a vpravo dole se objeví tečka. Tím se časovač varné oblasti zapne.

- Musíte stisknout "☹" tlačítko podruhé, abyste spustili časovač varné oblasti. Nyní můžete přiřadit časovač.
- Poté nastavte požadovaný čas stisknutím "∧" a "∨" tlačítek.

Časovače varné desky nastavíte:

- Po aktivaci časovače první varné oblasti stiskněte ještě jednou tlačítko "☹". Ovládání se otočí doprava k dalšímu aktivní varné oblasti přiřazené k časovači. Nabídka k přiřazení se objeví s blikající "☹" kontrolkou.
- Poté nastavte požadovaný čas stisknutím "∧" a "∨" tlačítek.
- Časovač zapnutý pro varnou oblast, který byl nastaven jako první, je označen trvale svítící "☹" kontrolkou.
 - Více časovačů lze přiřadit k ostatním aktivním varným oblastem opětovným stisknutím "☹" tlačítka.
 - Po 10 sekundách se displej časovače vrátí zpátky k časovači, který bude končit jako první.

- "☹☹☹" Kontrolky, které svítí trvale na displeji časovače, ukazují časovač, který nyní odpočítává.
- Můžete zobrazit nastavené hodnoty pro časovače varných oblastí změnou polohy "☹" tlačítka. Blikající pravá přední "☹" kontrolka vždy ukazuje přiřazení. Pokud neblíká žádná kontrolka, hodnota časovače budíku se zobrazí na displeji časovače.

Vypnutí časovačů:

Nejprve musíte zobrazit časovač změnou polohy "☹" tlačítka, dokud se neobjeví časovač. Tuto hodnotu lze později zrušit 2 různými způsoby:

- Snižováním hodnoty postupně k "00" dotykem "∨" tlačítka.
- Dotykem "∧" a "∨" tlačítek zároveň po dobu poloviny sekundy dokud se "00" neobjeví na displeji časovače.

Po vypršení času zazní zvukový signál. Po vypnutí zvukového signálu stiskněte jakékoli tlačítko na dotykovém ovládacím panelu.

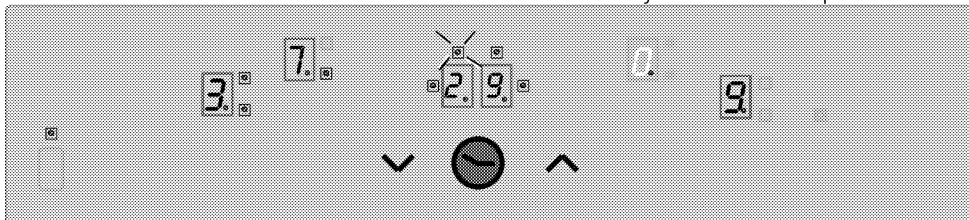

Zobrazuje zbývající čas časovače varné oblasti 3 (kontrolka bliká) displeji časovače (kontrolky aktivních časovačů varných oblastí 1 a 4 nebudou na displeji časovače vidět).

Funkce udržování teploty (pokud existuje)

Funkce udržování teploty varné oblasti pomáhá udržovat jídlo teplé volbou úrovně další teploty mezi 0 a 1. Stiskněte "☹" tlačítko pro zapnutí funkce udržování teploty.

Poté "☹" kontrolka bliká. Stiskněte "☹" tlačítko znovu pro vypnutí varné oblasti.

Doba provozu je vymezena.

Ovladač varné desky je vybaven limitem doby provozu. Je-li některá z varných oblastí

ponechána v provozu nebo neúmyslně zapnuta, po určité době se automaticky vypne. (viz Tabulka-1). Doba provozu závisí na nastavení zvolené teploty. Je-li nějaký časovač přiřazen k varné oblasti, "00" se zobrazí na displeji časovače po dobu 10 sekund (po 10 sekundách se spustí ukazatel zbytkového tepla). Poté se displej časovače vypne. Po výše popsaném automatickém vypnutí je varná oblast opět provozuschopná a pro nastavení teploty platí maximální doba provozu.

Tabulka-1: Parametry nastavení teploty; doba cyklu 47,0 sekund

Nastavení teploty	Mimoprovozní doba - sekundy	Provozní doba - sekundy	Limit doby provozu - hodina	Čas posilovače - sekundy
0	0	0	0	-
1	45,6	1,4	6	60
2	43,6	3,4	6	180
3	41,3	5,7	5	288
4	38,4	8,6	5	390
5	35,9	11,1	4	510
6	33,1	13,9	1,5	150
7	26,2	20,8	1,5	210
8	19,2	27,8	1,5	270
9	0	47,0	1,5	-

Funkce zbytkového tepla

U vypnuté varné oblasti, jejíž teplota může být nad 60°C nebo jejíž displej ukazuje hodnotu nad 60°C, "H" symbol (zbytkové teplo) se objeví na displeji. Když zbytkové teplo klesne pod 60°C, "0" se objeví na displeji.

Když se po poklesu výkonu výkon obnoví a bylo-li zbytkové teplo příslušné varné oblasti před poklesem vyšší než 60°C, displej zbytkového tepla bliká. Displej bliká, dokud nevyprší maximální čas zbytkového tepla nebo dokud není varná oblast zvolena a zapnuta.

Kalibrace snímačů a hlášení o chybách

Je-li přístroj napájen, kontrolní systém varné desky provádí kalibraci v závislosti na snímači, sklu a podmínkách používání. Během kalibrace nepřekrývejte skleněnou část snímače. Kontrolní systém varné desky nevystavujte zdrojům silného světla jako slunci, silným halogenovým žárovkám a podobně.

Tabulka-2: Kódy chyb a zdroje chyb

Příčina chyby	Displej
Okolní světlo je příliš silné	F1
Fluorescenční světlo	F2
Snímač je překryt lesklou látkou	F3
Okolní světlo je velmi kolísající	F4

Vzorové opatření:

Následující světelné podmínky umožní hladkou kalibraci:

Osvětlení se žárovkou bez reflektoru (100W, matná) 70cm nad sklokeramickou deskou. Po úspěšné kalibraci je zaručeno, že varná deska bude fungovat, jak má, dokonce i pod silným světlem, jako je halogenová bodová lampa s reflektorem. (50 W).

Pokud dojde k chybě, kalibrace se bude opakovat, dokud okolní podmínky nedovolí úspěšnou kalibraci. Kontrolní systém varné desky může fungovat pouze po úspěšné kalibraci všech snímačů.

Musíte odstranit všechny látky na varné desce během kalibrace. Stejně tak by během kalibrace nemělo být okolní světlo příliš silné. Pokud uživatel obdrží některé z hlášení F1, F2 nebo F4, musí během procesu kalibrace zhasnout všechny zdroje světla nebo zavřít okno při prvním připojení. Je-li kalibrace úspěšně dokončena, kontrolní systém může tolerovat velkou dávku okolního světla.

Kontrolní systém varné desky se za provozu sám přizpůsobí nebo překalibruje podle změn okolních podmínek.



Dotykový ovladač je vybaven snímačem zajišťujícím ochranu proti přehřátí. Příslušná varná oblast se v reakci na tento snímač vypne. Podrobnější informace o hlášení o chybách najdete v tabulce.

Je-li tlačítko opakovaně zapínáno (na déle než 10 sekund), celý kontrolní systém se vypne a zazní zvukový signál.

6 Údržba a péče

Obecné informace

Životnost výrobku se prodlouží a případné problémy se omezí, pokud je výrobek pravidelně čištěn.



NEBEZPEČÍ:

Odpojte zařízení od napájení, než začnete s údržbou a čištěním.
Hrozí riziko zásahu elektrickým proudem!



NEBEZPEČÍ:

Před čištěním nechte přístroj vychladnout.
Horké povrchy mohou způsobovat popáleniny!

- Výrobek po každém použití pečlivě vyčistěte. Takto snadněji odstraníte nečistoty z pečení, které se takto nebudou při příštím použití přístroje dále připalovat.
- Pro čištění přístroje nejsou potřeba žádná zvláštní čisticí prostředky. Výrobek omyjte vodou s mycím přípravkem a hadříkem nebo houbou a osušte ji suchým hadrem.
- Vždy zkontrolujte, zda byla jakákoliv zbylá kapalina po čištění pečlivě očištěna a případná vylitá kapalina vysušena.
- K čištění nerezových ploch a rukojeti nepoužívejte čisticí prostředky obsahující kyselinu nebo chlorid. K očištění těchto částí použijte měkký hadřík s tekutým rozpouštědlem (ne brusným) a dávejte pozor, abyste čistili jedním směrem.



Povrch se může poškodit vlivem některých saponátů nebo čisticích materiálů.
Nepoužívejte agresivní saponáty, čisticí prášek/mléko ani ostré předměty při čištění.



Na čištění spotřebiče nepoužívejte parní čističe, mohlo by dojít k zásahu elektrickým proudem.

Čištění varné desky.

Sklokeramické povrchy

Povrch sklokeramické desky otřete hadrem namočeným do studené vody, aby se odstranily zbytky čističe. Osušte měkkým suchým hadrem. Zbytky čisticího prostředku by mohly poničit sklokeramickou desku při jejím příštím použití.

Dried residues on the glass ceramic surface should under no circumstances be scraped with hook blades, steel wool or similar tools. Vápenaté usazeniny (žluté skvrny) odstraňte malým množstvím odstraňovače vodního kamene, jako například octem nebo citronovou šťávou. Můžete rovněž použít i vhodné komerčně dostupné produkty.

Pokud je povrch silně znečištěn, naneste čistič houbou a vyčkejte, dokud se nevsákne. Poté vyčistěte povrch desky vlhkým hadrem.



Potraviný nálepkový cukr, jako je hustý krém nebo sirup, je nutno ihned setřít a nečekat, až povrch vychladne. Jinak může být sklokeramická deska nevratně poškozena.

Časem může barva nátěru nebo na jiných plochách mírně vyblednout. To nemá vliv na fungování výrobku.

Blednutí barev a skvrny na sklokeramické desce jsou normálním jevem, ne vadou.

7 Odstraňování potíží

Při zahřívání a ochlazování výrobek vydává kovový zvuk.

- Když se zahřejí kovové součástky, mohou se rozpínat a způsobovat hluk. >>> *Nejde o závadu.*

Výrobek nehřeje.

- Hlavní pojistka je vadná nebo uvolněná. >>> *Zkontrolujte pojistky v pojistkové skříni. Pokud je to nutné, vyměňte je nebo znovu aktivujte.*
- Výrobek není zapojen do (uzemněné) zásuvky. >>> *Zkontrolujte zapojení zástrčky.*
- Pokud se displej nerozsvítí, když varnou desku znovu zapnete. >>> *Odpojte spotřebič u přerušovače. Počkejte 20 sekund a znovu jej zapojte.*



Pokud nemůžete odstranit poruchu ani poté, co jste postupovali podle pokynů obsažených v této části, obraťte se na autorizovaného servisního pracovníka nebo prodejce, u něhož jste výrobek zakoupili. Nikdy se nepokoušejte opravovat vadný výrobek sami.

Túto príručku si prečítajte ako prvú!

Vážený zákazník,

Ďakujeme, že ste si vybrali výrobok Beko. Dúfame, že sa dočkáte tých najlepších výsledkov od výrobku, vyrobeného vo vysokej kvalite a s najmodernejšími technológiami. Preto vám odporúčame, aby ste si túto používateľskú príručku a iné sprievodné dokumenty prečítali pred použitím výrobku celé a aby ste si ich odložili pre referenciu v budúcnosti. Ak rúru prevediete na inú osobu, dajte tejto osobe aj užívateľskú príručku. Riadte sa všetkými varovaniami a informáciami užívateľskej príručky.

Pamätajte si, že táto užívateľská príručka sa môže vzťahovať aj na niektoré ďalšie modely. Rozdiely medzi modelmi sú v príručke presne vymedzené.

Vysvetlivky k symbolom

V celej užívateľskej príručke sa používajú nasledujúce symboly:

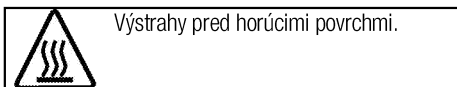
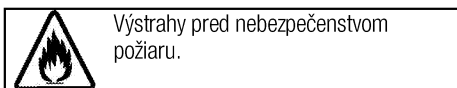
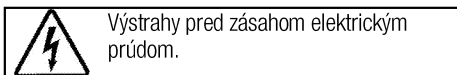
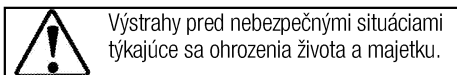
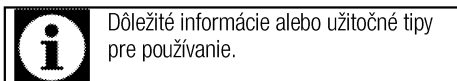

Arçelik A.Ş.
Karaağaç caddesi No:2-6
34445 Sütlüce/Istanbul/TURKEY
Made in TURKEY

1 Dôležité pokyny týkajúce sa bezpečnosti a životného prostredia.4	
Všeobecná bezpečnosť.....4	
Elektrická bezpečnosť.....4	
Bezpečnosť produktu.....5	
Zamýšľané použitie6	
Bezpečnosť detí6	
Likvidácia starého výrobku6	
Likvidácia obalového materiálu.....7	
2 Všeobecné informácie 8	
Prehľad8	
Technické parametre.....8	
3 Montáž 9	
Pred montážou.....9	
Montáž a pripojenie10	
Budúca preprava.....11	
4 Prípravy 12	
Tipy na šetrenie energiou..... 12	
Prvé použitie 12	
Prvé čistenie výrobku..... 12	
5 Používanie platne 13	
O/Všeobecné informácie o varení..... 13	
Používanie platní 14	
Ovládací panel 14	
6 Údržba a starostlivosť 21	
Všeobecné informácie 21	
Čistenie platne 21	
7 Riešenie problémov 22	

1 Dôležité pokyny týkajúce sa bezpečnosti a životného prostredia.

Táto časť obsahuje bezpečnostné pokyny, ktoré vám pomôžu predísť riziku zranenia a poškodenia majetku. Porušenie týchto pokynov môže viesť k zrušeniu záruky.

Všeobecná bezpečnosť

- Tento spotrebič nesmie byť používaný deťmi vo veku menej ako 8 rokov a osobami so zníženými fyzickými, zmyslovými alebo duševnými schopnosťami alebo osobami s nedostatkom skúseností a znalostí, ak nie sú pod dozorom zodpovednej osoby alebo ak nedostanú pokyny týkajúce sa bezpečného používania spotrebiča alebo nerozumejú možným rizikám. Deti sa so spotrebičom nesmú hrať. Čistenie a užívateľská údržba stroja nesmie byť vykonávaná deťmi bez dozoru.
- Montáž a opravu musia vždy vykonávať autorizovaní servisní technici. Výrobca nebude zodpovedný za škody, ktoré majú pôvod v postupoch, ktoré vykonajú neoprávnené osoby a môže to mať za následok zrušenie záruky. Pred montážou si pozorne prečítajte tieto pokyny.

- Ak je výrobok chybný alebo ak má akékoľvek viditeľné poškodenie, nepoužívajte ho.
- Po každom použití skontrolujte, či je funkčný gombík vypnutý.

Elektrická bezpečnosť

- Ak má produkt poruchu, nemal by sa obsluhovať, kým ho neopraví autorizovaný servisný technik. Hrozí riziko zásahu elektrickým prúdom!
- Len pripojte výrobok k uzemnenej zásuvke/sieti s napätím a ochranou ako je to uvedené v časti „Technické špecifikácie“. Ak používate výrobok s transformátorom alebo bez neho, montáž uzemnenia prenechajte na kvalifikovaného elektrikára. Naša spoločnosť nebude niesť zodpovednosť za žiadne problémy spôsobené neuzemnením v súlade s miestnymi predpismi.
- Výrobok nikdy neumývajte rozptýlením alebo nalievaním vody naň! Hrozí riziko zásahu elektrickým prúdom!
- Výrobok sa počas montáže, údržby a postupov čistenia a opravy musí odpojiť.
- Ak je kábel sieťového pripojenia pre výrobok poškodený, musí ho vymeniť výrobca, jeho servisný

agent alebo podobne kvalifikovaná osoba, aby sa predišlo rizikám.

- Používajte iba pripojovací kábel uvedený v časti „Technické špecifikácie”.
- Zariadenie sa musí namontovať tak, aby sa úplne mohlo odpojiť od siete. Oddelenie sa musí zabezpečiť buď sieťovou zástrčkou alebo spínačom zabudovaným do pevnej elektrickej inštalácie v súlade s montážnymi predpismi.
- Všetky práce na elektrických zariadeniach a systémoch by mali vykonávať iba autorizovaní kvalifikovaní odborníci.
- V prípade akéhokoľvek poškodenia vypnite prístroj a odpojte ho od sieťového zdroja. Aby ste tak urobili, vypnite poistky v domácnosti.
- Uistite sa, že menovitý výkon hodnota poistky je kompatibilný s výrobkom.

Bezpečnosť produktu

- Spotrebič a jeho prístupné časti sa môžu počas používania veľmi zohriať. Dávajte pozor, aby ste sa nedotkli výhrevných prvkov. Deti vo veku do 8 rokov udržiavajte mimo dosah, okrem prípadu, že na ne neustále dozeráte.
- Výrobok nikdy nepoužívajte v prípade, keď máte ovplyvnený

úsudok alebo koordináciu po požití alkoholu a/alebo liekov.

- Ak v riadoch používate alkoholické nápoje, dávajte pozor. Alkohol sa pri vysokých teplotách vyparuje a môže spôsobiť požiar, pretože sa môže vznietiť, ak príde do styku s horúcimi povrchmi.
- Nekladte žiadne horľavé látky do blízkosti produktu, pretože bočné strany sa počas používania zohrejú.
- Nezakrývajte žiadny z vetracích otvorov.
- Na čistenie zariadenia nepoužívajte parné čističe, pretože by to mohlo spôsobiť zásah elektrickým prúdom.
- Varenie na platni s tukom alebo olejom môže byť bez dozoru nebezpečné alebo môže spôsobiť požiar. NIKDY sa nepokúšajte uhasiť oheň vodou, ale spotrebič vypnite a potom oheň prikryte, napr. s pokrievkou alebo hasiacim rúškom.
- Nebezpečenstvo ohňa: Na varnom povrchu neskladujte žiadne predmety.
- Ak je povrch prasknutý, vypnite spotrebič, aby ste zabránili elektrickému šoku.
- Tento spotrebič sa nemá obsluhovať pomocou externého časovača ani samostatného diaľkového ovládania.

- Pohyb platne môže byť spôsobený tlakom výparov, ktorý vznikol kvôli vlhkosti na povrchu platne alebo v spodnej časti nádoby. Preto sa ubezpečte, že povrch rúry a dolné časti nádob sú vždy suché.
- Ako kryt platní používajte iba kryt navrhnutý výrobcom sporáku alebo taký, ktorý je v návode na použitie uvedený ako vhodný alebo kryt platní patriaci k sporáku. Použitie nevhodného krytu môže spôsobiť nehodu.

Záruka produktu voči požiaru

- Uistite sa, že zástrčka zapojená v zásuvke tak aby nedošlo k iskreniu.
- Nepoužívajte poškodené, zrezané alebo nadpojené káble, výnimkou sú iba originálne káble.
- Uistite sa, že v zásuvke, do ktorej bude produkt pripojený nie je vlhko.

Zamýšľané použitie

- Tento výrobok je navrhnutý na používanie v domácnosti. Komerčné využitie nie je prípustné.
- Tento spotrebič je určený len na varenie. Nesmie sa používať na iné účely, napríklad na vykurovanie miestnosti.
- Výrobca nebude zodpovedný za žiadne škody spôsobené nesprávnym používaním alebo manipuláciou.

Bezpečnosť detí

- Prístupné časti môžu byť počas použitia horúce. Uchovajte z dosahu malých detí.
- Obalové materiály sú pre deti nebezpečné. Obalové materiály držte mimo dosahu detí. Likvidujte všetky časti balenia v súlade s predpismi o životnom prostredí.
- Elektrické výrobky sú pre deti nebezpečné. Držte deti mimo dosahu výrobku, keď pracuje a nedovoľte deťom, aby sa s výrobkom hrali.
- Nad spotrebič neukladajte žiadne veci, na ktoré by deti mohli dosiahnuť.

Likvidácia starého výrobku

V súlade so smernicou o odpadoch z elektrických a elektronických zariadení a zneškodňovaní odpadov:



Tento produkt je v súlade so smernicou o odpadoch z elektrických a elektronických zariadení EÚ (2012/19/EÚ) Tento produkt obsahuje symbol triedeného odpadu pre odpadové elektrické a elektronické vybavenie (WEEE).

Tento produkt bol vyrobený z vysoko kvalitných častí a materiálov, ktoré môžu byť znovu použité a sú vhodné na recykláciu. Na konci životnosti

odpad z produktu neodstraňujte s bežným odpadom z domácnosti ani s iným odpadom. Recyklujte ho v zbernom mieste určenou na recykláciu elektrického a elektronického vybavenia. Pre zistenie informácií o zberných miestach kontaktujte miestne úrady.

V súlade s Obmedzením používania niektorých nebezpečných látok v elektronických a elektrických zariadeniach:

Tento produkt bol zakúpený v súlade so smernicou o odpadoch z elektrických a elektronických zariadení EÚ (2011/65/EÚ)
Neobsahuje žiadne nebezpečné alebo zakázané materiály špecifikované smernicou.

Likvidácia obalového materiálu

- Obalové materiály sú pre deti nebezpečné. Obalové materiály uchovávajte na bezpečnom mieste, mimo dosahu detí. Obalové materiály výrobku sú vyrobené z recyklovateľných materiálov. Riadne ich zlikvidujte a roztriedte v súlade s pokynmi na recykláciu odpadu. Nelikvidujte ich spolu s bežným odpadom z domácnosti.

2 Všeobecné informácie

Prehľad

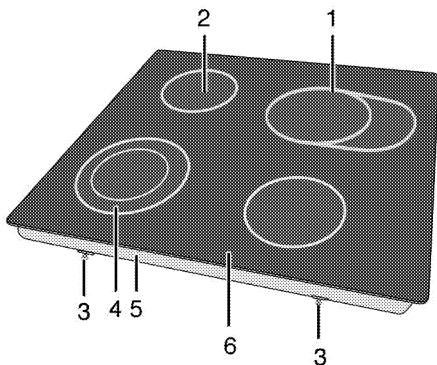

- | | | | |
|---|----------------------------|---|---------------------------|
| 1 | Rozšírená varná platňa | 4 | Dvojokruhová varná platňa |
| 2 | Jednookruhová varná platňa | 5 | Základný kryt |
| 3 | Montážna svorka | 6 | Platňa horáka |

Technické parametre

Napätie/frekvencia	220-240 V~/380-415 V 2N ~ 50 Hz
Celkový príkon	6900 W
Poistka	min. 16 A x 2 / 32 A
Typ kábla/prierez	H05RR-F 5 x 1,5 / 3 x 2,5 mm ²
Dĺžka kábla	max. 2 m
Vonkajšie rozmery (výška/šírka/hĺbka)	55 mm/580 mm/510 mm
Montážne rozmery (šírka/hĺbka)	560 mm/490 mm

Horáky

Vpredu vľavo	Dvojokruhová varná platňa
Rozmer	210/120 mm
Výkon	2200/750 W
Vzadu vľavo	Jednookruhová varná platňa
Rozmer	140 mm
Výkon	1200 W
Vzadu vpravo	Rozšírená varná platňa
Rozmer	140/250 mm
Výkon	2000/1100 W
Vpredu vpravo	Jednookruhová varná platňa
Rozmer	160 mm
Výkon	1500 W



Technické parametre sa môžu zmeniť bez predchádzajúceho upozornenia za účelom zlepšenia kvality výrobku.



Obrázky v tejto príručke sú schematické a nemusia sa úplne zhodovať s vaším výrobkom.



Hodnoty uvedené na štítkoch produktov alebo v sprievodnej dokumentácii boli dosiahnuté v laboratórnych podmienkach v súlade s príslušnými normami. V závislosti od prevádzkových podmienok a podmienok okolitého prostredia výrobku sa tieto hodnoty môžu líšiť.

3 Montáž

Výrobok musí namontovať kvalifikovaná osoba podľa platných predpisov. V opačnom prípade záruka stratí platnosť. Výrobca nebude zodpovedný za škody, ktoré majú pôvod v postupoch, ktoré vykonajú neoprávnené osoby a môže to mať za následok zrušenie záruky.



Príprava miesta a montáž prívodov elektriny pre výrobok je na zodpovednosti zákazníka.



NEBEZPEČENSTVO:

Výrobok musí byť namontovaný v súlade so všetkými miestnymi plynovými a/alebo elektrickými nariadeniami.



NEBEZPEČENSTVO:

Pred montážou vizuálne skontrolujte, či na výrobku nie sú žiadne závady. Ak sú, výrobok nemontujte. Poškodené výrobky predstavujú riziko pre vašu bezpečnosť.

Pred montážou

Platňa je určená na montáž v bežných pracovných plochách. Bezpečná vzdialenosť musí byť ponechaná medzi spotrebičom a kuchynskými stenami a nábytkom. Pozrite si obrázok (hodnoty sú v mm).

- Môže sa tiež používať ako voľne stojaci spotrebič. Nad povrchom platne zabezpečte priestor minimálne 750 mm.
- (*) Ak sa nad sporák chystáte nainštalovať kryt sporáka, ohľadom inštalačnej výšky (min. 650 mm) sa obráťte na pokyny od výrobcu krytu sporáka
- Odstráňte obalové materiály a prepravné pásy.
- Povrchy, syntetické lamináty a lepidlá musia byť teplovzdorné (minimálne 100 °C).
- Pracovná plocha musí byť zarovnaná a upevnená horizontálne.
- Vytvorte otvor pre platňu na pracovnej ploche podľa montážnych rozmerov.

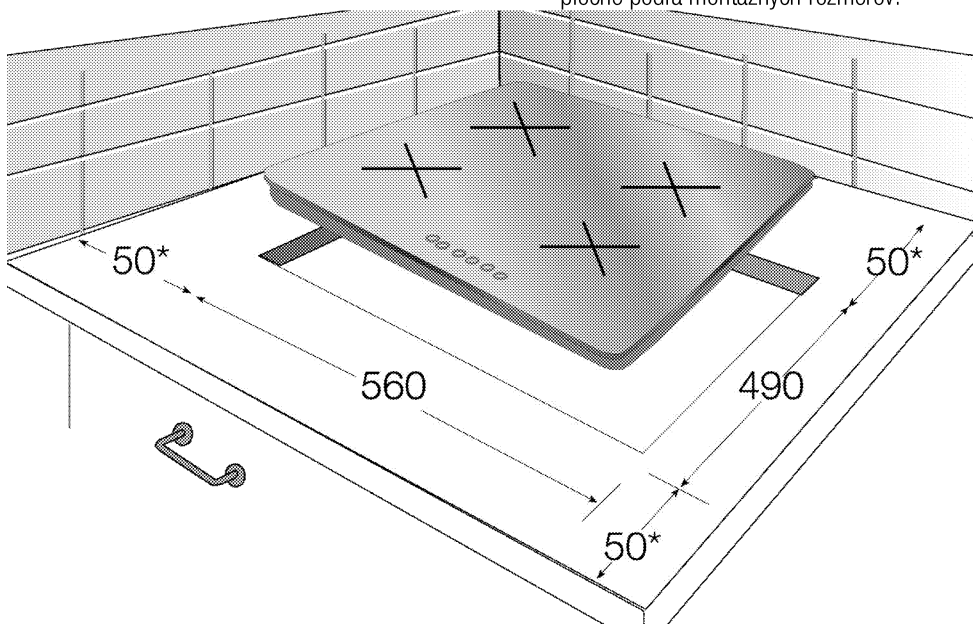

* min.

Montáž a pripojenie

- Produkt môžete namontovať a pripojiť jedine v súlade so zákonnými pravidlami pre montáž.



Platňu nemontujte na miesta s ostrými hranami alebo rohmi.
Existuje tam riziko rozbitia sklokeramického povrchu!

Elektrické pripojenie

Výrobok pripojte k uzemnenej zásuvke/sieti, chránenej poistkou s vhodnou kapacitou tak, ako je to uvedené v tabuľke „Technické parametre“. Ak používate výrobok s transformátorom alebo bez neho, montáž uzemnenia prenechajte na kvalifikovaného elektrikára. Naša spoločnosť nezodpovedá za žiadne škody, ktoré sú spôsobené v dôsledku používania výrobku bez namontovaného uzemnenia v súlade s miestnymi predpismi.



NEBEZPEČENSTVO:

Výrobok musí k sieťovému zdroju pripojiť iba autorizovaná a kvalifikovaná osoba. Záručná doba výrobku začína plynúť iba po správnej montáži.

Výrobca nebude zodpovedný za škody, ktoré majú pôvod v postupoch, ktoré vykonajú neoprávnené osoby.



NEBEZPEČENSTVO:

Sieťový kábel nesmie byť stisnutý, ohnutý, ani stlačený, ani nesmie prísť do styku s horúcimi časťami výrobku.

Poškodený sieťový kábel musí vymeniť kvalifikovaný elektrikár. V opačnom prípade existuje riziko zásahu elektrickým prúdom, skratu alebo požiaru!

- Pripojenie musí byť vykonané v súlade s miestnymi predpismi.
- Údaje sieťového napájania sa musia zhodovať s údajmi uvedenými na typovom štítku výrobku. Typový štítek sa nachádza na zadnom puzdre produktu.
- Sieťový kábel vášho výrobku musí byť v súlade s tabuľkou „Technické parametre“.



NEBEZPEČENSTVO:

Pred začatím akejkoľvek práce na elektroinštalácii odpojte výrobok od sieťového zdroja.

Hrozí riziko zásahu elektrickým prúdom!

Pripojenie napájacieho kábla

1. Ak sa spoločne s týmto produktom nedodá napájací kábel, k produktu musíte podľa pokynov v schéme zapojenia pripojiť napájací kábel, ktorý z tabuľky (*Technické parametre, strana 8*) vyberiete podľa elektrickej inštalácie u vás doma.

Ak nie je možné odpojiť všetky póly od napájacieho zdroja, bude potrebné pripojiť odpojovacie zariadenie s min. 3 mm odstupom kontaktov (poistky, bezpečnostné spínače vedenia, kontakty) a všetky póly tohto odpojovacieho zariadenia sa musia nachádzať vedľa zariadenia (nie nad ním) v súlade so smernicami IEE. Ak sa tento pokyn nedodrží, môže to spôsobiť prevádzkové problémy a stratu platnosti záruky na produkt.



Odporúča sa dodatočná ochrana zvyškovým prúdovým ističom.

2. Kryt svorkovnice otvorte pomocou skrutkovača.
3. Napájací kábel vložte cez káblovú svorku pod koncovku a k hlavnému telu ho zabezpečte pomocou integrovanej skrutky, ktorá sa nachádza na komponente zasvorkovania kábla.
4. Káble pripojte v súlade s dodanou schémou.

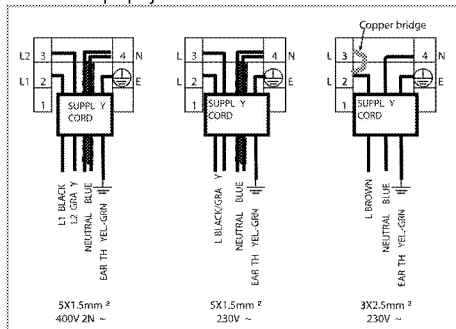

5. Po dokončení zapojení vodičov zatvorte kryt svorkovnice.

- Napájací kábel uložte tak, aby sa nedotýkal produktu a aby nebol stlačený medzi produktom a stenou.



Napájací kábel nesmie byť z bezpečnostných dôvodov dlhší ako 2 m.

Inštalácia produktu

- Tesnenie dodávané v balení musíte počas montáže platne naniest' na dolný ohyb plášt'a okolo platne tak, ako je to znázornené na obrázku.



- Platňu umiestnite na pult a zarovnajte ju.
- Pomocou inštalčných svoriek zaistíte platňu prestrčením cez otvory na spodnom puzdre.

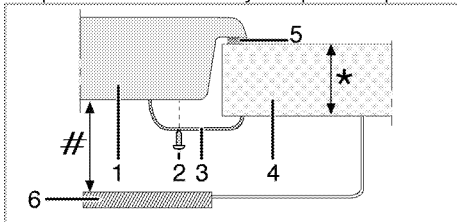

- * min. 20 a max. 40 mm
- # min. 50 mm
- 1 Platňa
- 2 Skrutka
- 3 Inštalčná svorka
- 4 Pult

- Tesnenie
- Oddeľovacia doska

Pohľad zozadu (prípájacie otvory)

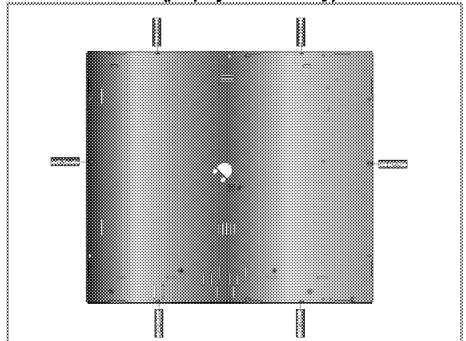

Pripojenie k iným otvorom nie je správne z hľadiska bezpečnosti, pretože môže poškodiť plynový a elektrický systém.

Záverená kontrola

- Zapojte sieťový kábel a zapnite poistku výrobu.
- Skontrolujte funkcie.

Budúca preprava

- Odložte si pôvodnú krabicu z výrobu a výrobok prepravujte v nej. Postupujte podľa pokynov na krabici. Ak nemáte pôvodnú krabicu, výrobok zabalte do bublinkového obalu alebo do hrubého kartónu a bezpečne ho zalepte páskou.



Skontrolujte celkový vzhľad výrobu, či neobsahuje akékoľvek poškodenie, ktoré sa mohlo vyskytnúť pri preprave.

4 Prípravy

Tipy na šetrenie energiou

Nasledujúce informácie vám pomôžu používať váš spotrebič ekologicky a šetriť energiou:

- Pred varením mrazeného jedla ho rozmrazte.
- Na varenie používajte hrnce/panvice s pokrievkami. Ak pokrievku nemáte, spotreba energie sa môže zvýšiť 4-krát.
- Vyberte horák, ktorý je vhodný pre veľkosť dna hrnca, ktorý plánujete použiť. Pre jedlá vždy vyberajte správnu veľkosť hrnca. Väčšie hrnce vyžadujú viac energie.
- Pri varení s elektrickými platňami dávajte pozor, aby ste používali hrnce s plochým dnom.
Hrnce s tenkým dnom poskytnú lepšie vedenie tepla. Úspora energie môže dosahovať až 1/3.
- Nádoby a hrnce musia byť kompatibilné s varnými zónami. Dno nádob alebo hrncov nesmie byť menšie ako varná platňa.
- Varné zóny a dna hrncov udržiavajte v čistote. Znečistenie zníži tepelnú vodivosť medzi varnou zónou a dnom hrnca.
- Pri dlhých vareniach vypnite varnú zónu 5 alebo 10 minút pred uplynutím času varenia. Využívaním zostatkového tepla môžete dosiahnuť úsporu energie až 20 %.

Prvé použitie

Prvé čistenie výrobku



Niektoré saponáty alebo čistiace látky môžu poškodiť povrch.

Počas čistenia nepoužívajte agresívne saponáty, čistiace prášky/krémy, ani žiadne ostré predmety.

Na čistenie skla na dvierkach rúry nepoužívajte hrubé drsné čistiace prostriedky alebo ostré kovové škrabky, pretože môžu poškriabať povrch, čo môže mať za následok rozbitie skla.

1. Odstráňte všetky obalové materiály.
2. Vytierajte povrchy produktu vlhkou tkaninou alebo špongiou a utrite ich tkaninou.

5 Používanie platne

0/Všeobecné informácie o varení



Do panvice nikdy nelejte viac oleja, ako je jedna tretina jej objemu. Počas zohrievania oleja nenechávajte platňu bez dozoru. Nadmerne zohriaty olej predstavuje riziko požiaru. **Nikdy sa nepokúšajte uhasiť možný požiar vodou!** Keď olej začne horieť, prikryte ho hasiacim rúškom alebo vlhkou handrou. Ak je to bezpečné, platňu vypnite a zavolajte hasičov.

- Potraviny pred vyprázaním vždy dobre osušte a zľahka ich vložte do horúceho oleja. Pred vyprázaním skontrolujte, či sa mrazené potraviny úplne rozmrazili.
- Pri zohrievaní oleja nezakrývajte nádobu, ktorú používate.
- Hrnce a panvice uložte tak, aby ich držadlá neboli nad platňou, čím zabránite zohriatiu držadiel. Na platňu nedávajte nevyvážené nádoby a ani nádoby, ktoré sa ľahko prevrhnu.
- Na zapnuté varné zóny nedávajte prázdne nádoby a panvice. Môžu sa poškodiť.
- Prevádzka varnej zóny bez toho, aby na nej bola položená nádoba alebo panvica spôsobí poškodenie produktu. Po dokončení varenia vypnite varné zóny.
- Vzhľadom na to, že povrch produktu môže byť horúci, nedávajte naň plastové a ani hliníkové nádoby. Z povrchu okamžite očistite všetky takéto roztopené látky. Takéto nádoby by ste nemali používať ani na uchovanie jedla.
- Používajte len panvice alebo nádoby s plochým dnom.
- Do panvíc a hrncov dávajte príslušné množstvo jedla. A takto nebudete musieť prostredníctvom zabránenia pretečenia riadov vykonať žiadne nepotrebné čistenia. Pokrievky panvíc alebo hrncov nedávajte na varné zóny.

Panvice umiestnite tak, aby boli na varnej zóne vycentrované. Keď chcete panvicu premiestniť na inú varnú zónu, namiesto jej posúvania ju zdvihnite a dajte na želanú varnú zónu.

Tipy pre sklokeramické platne

- Sklokeramický povrch je odolný voči teplu a veľké teplotné rozdiely naň nemajú žiadny vplyv.
- Sklokeramický povrch nepoužívajte ako odkladacie miesto a ani ako dosku na krájanie.
- Používajte len panvice a hrnce s opracovanými dnami. Ostré hrany vytvárajú na povrchu škrabance.
- Nepoužívajte hliníkové nádoby a panvice. Hliník poškodzuje sklokeramický povrch.

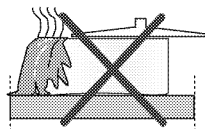

Rozliatia môžu poškodiť sklokeramický povrch a spôsobiť požiar.

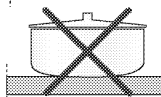

Nepoužívajte nádoby s vydutými alebo vypuklými dnami.

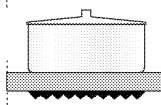

Používajte len panvice a hrnce s rovnými dnami. Zaručujú jednoduchší prenos tepla. Ak je priemer panvice príliš malý, dôjde k mrhaniu energie.

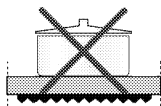

Používanie platní

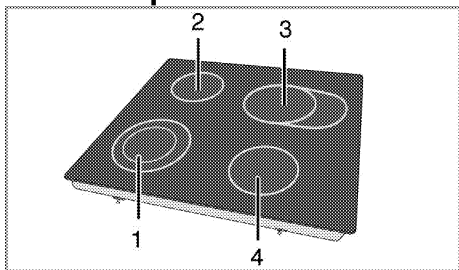

- 1 Dvojkruhová varná platňa 21-23/12-14 cm
- 2 Jednokruhová varná platňa 14-16 cm
- 3 Rozšírená varná platňa 14-16/25-27 cm
- 4 Jednokruhová varná platňa 16-18 cm predstavuje zoznam odporúčaného priemeru hrncov, ktoré sa môžu použiť vo vzťahu k horákom.



NEBEZPEČENSTVO:

Nedovoľte, aby na platňu spadol akýkoľvek predmet. Platňu môžu poškodiť aj malé predmety, ako napríklad soľnička. Nepoužívajte popraskané platne. Cez tieto praskliny môže unikáť voda a spôsobiť skrat.

V prípade akéhokoľvek poškodenia povrchu (napr. viditeľné praskliny) výrobok okamžite vypnite, aby ste minimalizovali riziko zásahu elektrickým prúdom.



Keď rýchlo sa zahrievajúce sklokeramické platne zapnete, vyžarujú jasné svetlo. Nepozerajte sa do jasného svetla.

Ovládací panel

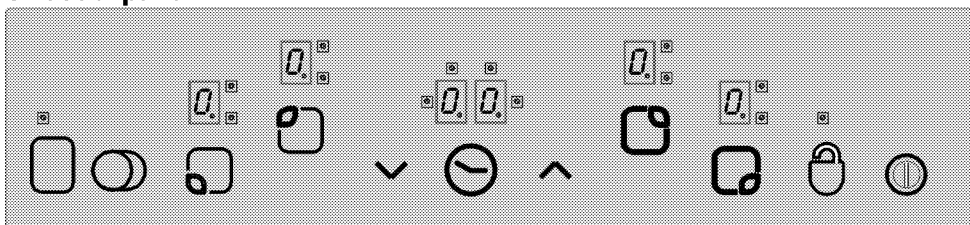

Technické údaje



Hlavné tlačidlo - tlačidlo ZAP./VYP.
Zámka tlačidiel



Nastavenie teploty/zvýšenie časovača
Nastavenie teploty/zníženie časovača



** Tlačidlo výberu dvojitej/trojitej varnej zóny
* Zapnutie/vypnutie časovača



** Zapnutie/vypnutie varnej zóny
Ovládacie prvky výberu varnej zóny



Displej varnej zóny (nastavenie teploty 0 ... 9)



Prevádzková kontrolka LED dvojitej/trojitej varnej zóny (displej varnej zóny)
* Displej časovača (sú tam 4 kontrolky LED pre 4 rôzne varné zóny)



Toto zariadenie sa ovláda prostredníctvom dotykovej ovládacej jednotky. Ak je vaša dotyková ovládacia jednotka vybavená časovačom, každý úkon vykonaný na dotykovom ovládači sa potvrdí zvukovým signálom.



Ovládacie panely vždy udržiavajte v čistom a suchom stave. Vlhkosť a špina môžu spôsobiť problémy s fungovaním.

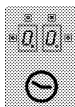

(*) Ak je vaša platňa vybavená časovačom.



** Ak je vaša platňa vybavená týmito funkciami

Pri modeloch s hodinami

Grafické znázornenia a obrázky sú len pre informačné účely. Skutočný vzhľad alebo funkcie sa môžu líšiť.

Zapnutie platne

Na 1 sekundu sa dotknite tlačidla "⏻" na ovládacom paneli. Rozsvieti sa displej varnej zóny. Platňa je teraz pripravená na použitie. Do nasledovných 10 sekúnd môžete vybrať inú varnú zónu. Počas používania hlavného tlačidla "⏻" nemôžete použiť ostatné ovládacie prvky. "⏻" a všetky príslušné desatinné miesta začnú blikať na všetkých displejoch varnej zóny.

Ak do 10 sekúnd nevykonáte žiadnu činnosť, platňa sa automaticky vráti do pohotovostného režimu.

Ak hlavné tlačidlo "⏻" stlačíte na dlhšie ako 2 sekundy, platňa sa vypne a vráti sa do pohotovostného režimu.

Výber varných zón

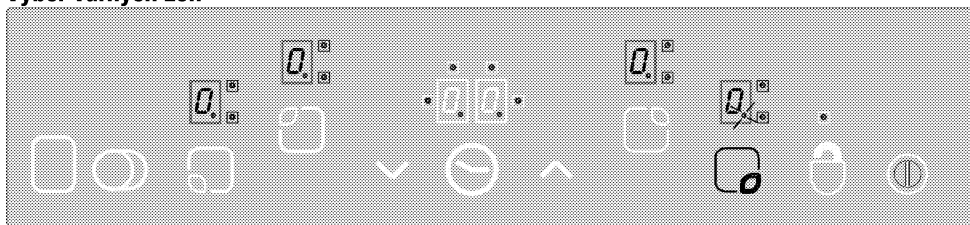

1. Zapnite platňu.
2. Želanú varnú zónu zapnete dotykem jedného z ovládacích prvkov výberu varnej zóny. Po výbere varnej zóny platne sa symbol "⏻" blikať na príslušnom displeji varnej zóny.

Ak do 10 sekúnd nevykonáte žiadnu činnosť, platňa sa automaticky vráti do pohotovostného režimu.

3. Dotykem tlačidla "▲" alebo "▼" nastavte úroveň teploty na hodnotu medzi „1“ a „9“ alebo medzi „9“ a „1“.

Tlačidlá "▲" a "▼" obsahujú funkciu opakovania. Ak sa ktoréhokoľvek z týchto tlačidiel dotknete na dlhú dobu, úroveň teploty sa bude každú 0,4 sekundy neprerušovane zvyšovať alebo znižovať.

Ak začnete tlačidlom "▲", na displeji sa zobrazí „1“. Ak začnete tlačidlom "▼", na displeji sa zobrazí nastavená hodnota (napr. pol sekundy „A“ a pol sekundy „9“). Označuje to zapnutie posilňovača.

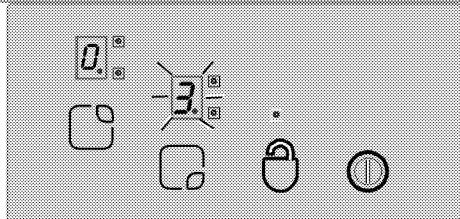

Posilňovač

Táto funkcia napomáha vareniu. Po zapnutí posilňovača sa bude varenie určitú dobu vykonávať pri maximálnom výkone (pozrite si tabuľku 1). Čas posilňovača závisí od zvolenej úrovne teploty. Toto sa označuje symbolom „A“ a hodnota nastavenej teploty, ktoré striedavo bliká na displeji varnej zóny (napr. pol sekundy „A“, pol sekundy „9“). Po uplynutí času posilňovača sa výkon varnej zóny zníži a hodnota teploty sa bude zobrazovať neprerušovane.

Funkciou posilňovača sú vybavené všetky varné zóny.

Zapnutie funkcie posilňovača:

1. Zapnite platňu.

2. Želanú varnú zónu vyberte dotykcom tlačidiel výberu varnej zóny.
3. Pomocou tlačidla "▼" nastavte hodnotu teploty varnej zóny na „9“. Po nastavení teploty sa bude na displeji striedavo zobrazovať „9“ a „A“. Označuje to, že hodnota teploty je nastavená na „9“ a funkcia posilňovača je zapnutá.
4. Následným použitím tlačidla "▼" do 10 sekúnd vyberte teplotné nastavenie, ktoré chcete použiť pre zostávajúci proces varenia po uplynutí času posilňovača. Pomocou tlačidiel "▲" alebo "▼" nastavte varnú zónu na hodnotu medzi „1“ alebo „9“ (napríklad predpokladajme, že ste zvolili úroveň 6).
5. Počas funkcie posilňovača sa na displeji bude striedavo zobrazovať „A“ a „6“ (na konci doby posilňovača sa bude neprerušovane zobrazovať „6“).

Vypnutie funkcie posilňovača:

- Tlačidla "▼" sa dotýkajte, pokiaľ sa úroveň teploty neznižuje na „0“, čím funkciu posilňovača predčasne ukončíte.
- V prípade, že ako úroveň teploty zapnutú po uplynutí času posilňovača vyberiete „9“ a nevyberiete žiadnu inú nižšiu úroveň, blikanie obrazovky prestane o 10 sekúnd. Posilňovač je teraz vypnutý.

Vypnite platňu.

Ak hlavné tlačidlo "⏻" stlačíte na dlhšie ako 2 sekundy, platňa sa vypne a vráti sa do pohotovostného režimu.

Ak po vypnutí platne zostane použiteľné zostatkové teplo, bude to označené symbolom "R", ktorý sa neprerušovane zobrazí na príslušnom displeji varnej zóny.

Samostatné vypínanie varných zón:

Varnú zónu môžete vypnúť 3 rôznymi spôsobmi:

1. Súčasným dotykcom tlačidla "▲" a "▼".
2. Znížením úrovne teploty na „0“ pomocou tlačidla "▼".
3. Použitím funkcie časovača (ak nejaká je) pre príslušnú varnú zónu

1. Súčasným dotykcom tlačidla "▲" a "▼"

Želanú varnú zónu vyberte pomocou tlačidla výberu varnej zóny "☐". Na displeji varnej zóny sa zobrazí desiatinné miesto "0.1". Varnú zónu vypnite súčasným dotykcom tlačidla "▲" a "▼".

2. Zníženie úrovne teploty želenej varnej zóny na „0“ pomocou tlačidla "▼"

Varnú zónu môžete ďalej vypnúť aj znížením úrovne teploty na „0“.

3. Používanie funkcie vypnutia časovača (ak nejaká je) pre príslušnú varnú zónu

Po uplynutí času vypne časovač varnú zónu, ktorá mu je priradená. Na všetkých displejoch sa zobrazí „0“ a „00“. Vypne sa dvojité/trojité varná zóna a kontrolky LED spojené s časovačom. Po uplynutí času okrem toho zaznie zvuková signalizácia. Zvukovú signalizáciu vypnite dotykcom ktoréhokoľvek tlačidla na dotykovom ovládacom paneli.

Zapnutie dvojitých/trojítých varných zón**

Zapnutie dvojitej varnej zóny:

Vyberte želanú varnú zónu vybavenú dvojitou zónou. Desiatinné miesto príslušnej varnej zóny musí začať blikať.

Úroveň teploty nastavte na hodnotu medzi 1 a 9 a duálnu zónu varnej zóny zapnite dotykcom tlačidla "○".

Neprerušovane bude blikať aj kontrolka LED "8" príslušnej dvojitej zóny. "○" Stav dvojitej varnej zóny sa zmení, keď sa tlačidla dotknete druhýkrát: dvojitá varná zóna sa prepne medzi zapnutým a vypnutým stavom.

Zóna rozšírenia sa zapne len v prípade, že hlavnú zónu varnej zóny nastavíte na úroveň teploty medzi „1“ a „9“.

Zapnutie trojitej varnej zóny:

Vyberte želanú varnú zónu vybavenú trojitou zónou. Desiatinné miesto príslušnej varnej zóny musí začať blikať. Úroveň teploty nastavte na hodnotu medzi 1 a 9 a duálnu zónu varnej zóny zapnite dotykcom tlačidla "○".

Neprerušovane sa rozsvieti aj kontrolka LED "8" príslušnej dvojitej zóny. Ak sa znovu dotknete tlačidla "○", kontrolka LED "8" trojitej zóny bude blikať a trojitá zóna sa zapne.

Keď sa ešte raz dotknete tlačidla "○", trojitá zóna varnej zóny sa znovu vypne.

Vyššie vedená činnosť vždy zmení stav dvojitej/trojitej varnej zóny.

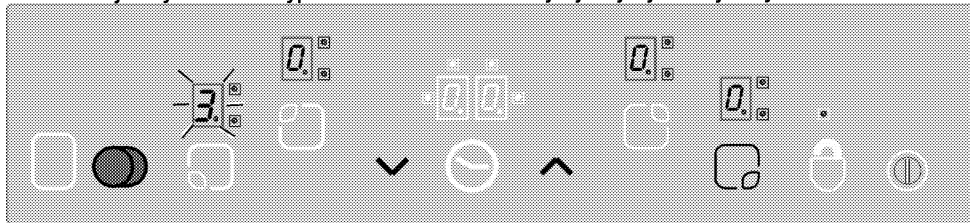

Zapnutie dvojitej a trojitej zóny dotykem tlačidla "○" zvolenej varnej zóny.

Zámka tlačidiel ** (pri modeloch s hodinami)

Dotykové ovládanie uzamknúť dotykem tlačidla "⌚" na viac ako 2 sekundy. Úkon sa potvrdí zvukovým signálom. Potom začne blikať

kontrolka LED "⌚" a všetky varné zóny sa uzamknú.

Varné zóny môžete uzamknúť len v režime prevádzky. Ak sú varné zóny uzamknuté: používať môžete len hlavné tlačidlo "○".

Kontrolka LED "⌚" bude blikať a označovať modul zámky tlačidiel. V prípade, že platňu vypnete, keď sú tlačidlá uzamknuté, zámka tlačidiel sa pri ďalšom zapnutí platne aktivuje. Ak chcete platňu ovládať, zámku tlačidiel musíte vypnúť.

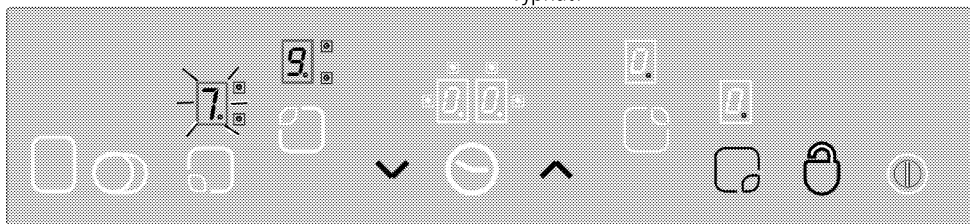

"⌚" tlačidlo vám umožňuje zamykať alebo odmykať dotykový ovládač v režime prevádzky.

Varné zóny odomknete dotykem tlačidla "⌚" na 2 sekundy. Úkon sa potvrdí zvukovým signálom. Kontrolka LED "⌚" potom zhasne. Dotykové ovládanie sa teraz odomklo a môžete ho ovládať normálnym spôsobom.

Detská zámka

Platňu môžete chrániť proti neúmyselnému ovládaniu, čím deti ochránite pred zapnutím varnej zóny. Funkcia detskej zámky obsahuje niekoľko zložených krokov na uzamknutie dotykového ovládacej jednotky. Detskú zámku môžete zapnúť a vypnúť len v pohotovostnom režime.

Zamknutie modulu:

1. Dotykem hlavného tlačidla "○" zapnete platňu.
2. Najmenej na 2 sekundy súčasne stlačte tlačidlo "∧" a "∨".

3. Potom sa znova dotknite tlačidla "∧".

» Funkcia detskej zámky sa zapne a symbol "⌚" sa zobrazí na všetkých displejoch varnej zóny.

Vypnutie detskej zámky:

Detskú zámku môžete vypnúť rovnako, ako ste ju zapli.

1. Dotykem hlavného tlačidla "○" zapnete platňu.
2. Najmenej na 2 sekundy súčasne stlačte tlačidlo "∧" a "∨".
3. Potom sa znova dotknite tlačidla "∨".

» Symbol "⌚" sa zobrazuje na všetkých displejoch varnej zóny, pokiaľ je detská zámka zapnutá. Symbol "⌚" zmizne po úspešnom vypnutí zámky.

Funkcia časovača *

Táto funkcia vám pomáha pri varení. Počas varenia nebudete musieť stále stáť pri platni a varná zóna sa automaticky vypne po uplynutí zvoleného času.

Časovač poskytuje nasledovné funkcie: Dotykový ovládač dokáže naraz ovládať maximálne 4 časovače varných zón a jeden priradený varný časovač s budíkom. Všetky časovače môžete použiť len v režime prevádzky.

Časovač ako budík

Časovač s budíkom funguje nezávisle od ostatných varných zón. Preto nie je dôležité, či ste varnú zónu zvolili alebo nie.

1. Časovač s budíkom zapnete dotykem tlačidla "⊖". Na displeji časovača sa zobrazí „00“ a "⏰" a v pravej dolnej časti sa zobrazí bodka. Časovač s budíkom je teda zapnutý.
2. Želanú hodnotu času potom nastavíte dotykem tlačidla "∧" a "∨".
3. Po vykonaní nastavenia času spustí časovač odpočítavanie.

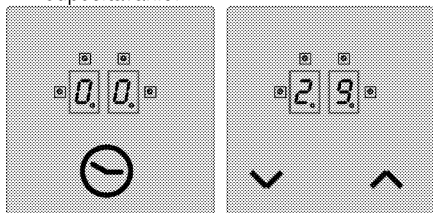

» Po uplynutí času zaznie zvuková signalizácia. Zvukovú signalizáciu vypnete dotykem ktoréhokoľvek tlačidla na dotykovom ovládacom paneli.

Časovač varnej zóny:

Časovače varnej zóny môžete nastaviť len pre zapnuté varné zóny.

1. Najprv zapnete platňu a potom zapnete želanú varnú zónu. (varnú zónu musíte nastaviť na hodnoty medzi 1 a 9)
2. Časovač zapnete rovnako ako časovač s budíkom dotykem tlačidla "⊖". Na displeji časovača sa zobrazí „00“ a "⏰" a v pravej dolnej časti sa zobrazí bodka. Časovač varnej zóny je teda zapnutý.

3. Ak chcete časovač varnej zóny zapnúť, tlačidla "⊖" sa musíte dotknúť druhýkrát. Teraz môžete časovač priradiť.
4. Želanú hodnotu času nastavíte dotykem tlačidla "∧" a "∨".

Nastavenie časovačov platne:

1. Po zapnutí prvého časovača varnej zóny sa znovu dotknite tlačidla "⊖". Ovládanie sa otočí v smere hodinových ručičiek smerom k ďalšej zapnutej varnej zóne, ktorá je priradená k časovaču. Návrh priradenia sa označí blikajúcou kontrolkou LED "ⓧ".
 2. Želanú hodnotu času nastavíte dotykem tlačidla "∧" a "∨".
 3. Časovač zapnutý pre varnú zónu, ktorý ste nastavili ako prvý, sa bude označovať neprerušovaným blikaním kontrolky LED "ⓧ".
 - Viacero časovačov môžete priradiť pre iné zapnuté varné zóny opätovným dotykem tlačidla "⊖".
 - Po 10 sekundách sa displej časovača vráti späť na časovač, ktorý uplynie ako prvý.
 - Kontrolky LED "ⓧ", ktoré sa neprerušovane rozsvietia na displeji časovača, označujú časovač, ktorý sa práve odpočítava.
 - Hodnoty nastavené pre časovače varných zón a časovač pre vajíčka môžete zobraziť zmenou polohy tlačidla "⊖". Blikajúca predná pravá kontrolka LED "ⓧ" vždy zobrazuje priradenie.
- Ak neblíkajú žiadna kontrolka LED, na obrazovke časovača sa zobrazí hodnota pre časovač vajíčka.

Vypnutie časovačov:

Najprv musíte časovač zobrazit' zmenu polohy tlačidla "⊖", pokiaľ sa časovač nezobrazí. Túto hodnotu môžete neskôr zrušiť 2 rôznymi spôsobmi:

- Postupným znižovaním hodnoty na „00“ dotykem tlačidla "∨".
- Súčasným dotykem tlačidla "∧" a "∨" na pol sekundy, pokiaľ sa na displeji časovača nezobrazí „00“.

Po uplynutí času zaznie zvuková signalizácia. Zvukovú signalizáciu vypnete dotykom

ktoréhokoľvek tlačidla na dotykovom ovládacom paneli.

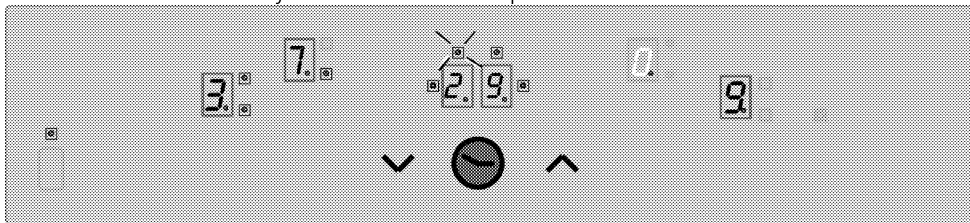

Hodnotu zostávajúceho času časovača 3 varnej zóny (indikátor LED bliká) zobrazíte na displeji časovača (indikátory LED zapnutých časovačov varnej zóny 1 a 4 nebudú na displeji časovača v skutočnosti viditeľné).

Funkcia uchovania teploty (ak nejaká je)

Funkcia uchovania teploty varnej zóny pomáha uchovať jedlo teplé výberom dodatočnej úrovne teploty medzi 0 a 1. Dotykom tlačidla "□" zapnete funkciu uchovania teploty.

Potom začne blikáť kontrolka LED "□". Varnú zónu vypnete opätovným dotykom tlačidla "□".

Obmedzenia času prevádzky

Ovládanie platne je vybavené obmedzením času prevádzky. Keď jednu alebo viacero varných zón

Tabuľka 1: Parametre nastavenia teploty; čas cyklu 47,0 sekúnd

Nastavenie teploty	KAPANMA Süresi - saniye	AÇILMA Süresi - saniye	Çalışma süresi sınırlaması -saat	Turbo isitici süresi - saniye
0	0	0	0	-
1	45,6	1,4	6	60
2	43,6	3,4	6	180
3	41,3	5,7	5	288
4	38,4	8,6	5	390
5	35,9	11,1	4	510
6	33,1	13,9	1,5	150
7	26,2	20,8	1,5	210
8	19,2	27,8	1,5	270
9	0	47,0	1,5	-

Funkcie zvyškového tepla

Symbol "H" (zvyškové teplo) sa na displeji zobrazí pre vypnutú varnú zónu, na ktorej sa zistí povrchová teplota nad 60 °C alebo ktorej displej označuje hodnotu nad 60 °C. Keď zvyškové teplo klesne pod 60 °C, na displeji sa zobrazí „0“. Displej zvyškového tepla bliká, keď dôjde k obnove napájania po výpadku napájania a ak bolo zvyškové teplo na príslušnej varnej zóne

necháte neúmyselne zapnuté, varná zóna sa po uplynutí určitej doby automaticky vypne. (pozrite si tabuľku 1). Obmedzenie času prevádzky závisí od zvoleného nastavenia teploty. Ak je pre varnú zónu priradený časovač, na displeji časovača sa symbol „00“ zobrazí na 10 sekúnd (o 10 sekúnd neskôr sa zapne indikátor zvyškového tepla). Displej časovača sa potom vypne.

Po automatickom vypnutí varnej zóny tak, ako je uvedené vyššie, sa táto znovu zapne a pre toto nastavenie teploty sa použije maximálny čas prevádzky.

pred výpadkom nad 60 °C. Displej bude blikáť, pokiaľ neuplynie maximálny čas zvyškového tepla alebo pokiaľ nevyberiete a nezapnete varnú zónu.

Kalibrácia snímača a chybové hlásenia

Keď dôjde k prívodu napájania, v závislosti od snímača, skla a podmienok prostredia ovládací systém platne vykoná kalibráciu. Počas kalibrácie ničím nezakrývajte sklenenú časť snímača.

Ovládací systém platne taktiež nesmiete vystavovať silným zdrojom svetla, ako je napríklad slnečné svetlo, silná halogénová lampa a pod.

Tabuľka 2: Chybové kódy a zdroje chýb

Príčina poruchy	Displej
Okolité svetlo je príliš silné	F1
Fluorescenčná lampa	F2
Snímač je pokrytý jasnou látkou	F3
Okolité svetlo sa silno mení	F4

Vzorová aplikácia:

Nasledovné svetelné podmienky umožnia hladkú kalibráciu:

Osvetlenie pomocou žiarovky bez reflektora (100 W, tlmené) 70 cm nad sklokeramicou platňou.

Po úspešnej kalibrácii zaručujeme, že platňa bude fungovať podľa plánu aj pri silnom osvetlení, ako napríklad pri halogénovej bodovej lampe s reflektorom (50 W).

Ak dôjde k chybe, kalibrácia sa bude opakovať, pokiaľ okolité podmienky neumožnia úspešnú

kalibráciu. Ovládací systém platne môžete používať len po úspešnom nakalibrovaní všetkých snímačov.

Počas kalibrácie musíte z platne odstrániť všetky látky. Počas kalibrácie by nemalo byť veľmi silné ani osvetlenie okolia. Ak získate jedno z hlásení F1, F2 alebo F4, používateľ musí počas kalibrácie pri prvom pripojení napájania vypnúť všetky svetelné zdroje alebo zatvoriť okno. Po úspešnom dokončení kalibrácie dokáže ovládací systém tolerovať veľké množstvo okolitého osvetlenia. Ovládací systém platne sa počas používania sám zavedie a prekalibruje podľa zmien v okolitých podmienkach.



Dotykové ovládanie obsahuje snímač, ktorý zaručuje ochranu proti prehriatiu. V reakcii na tento snímač sa príslušná varná zóna vypne. Viac informácií o chybových hláseniach si pozrite v tabuľke.

V prípade opakovaného použitia tlačidla (dlhšie ako 10 sekúnd) sa celý ovládací systém vypne a zaznie zvukový signál.

6 Údržba a starostlivosť

Všeobecné informácie

V prípade pravidelného čistenia sa životnosť produktu predlží a zníži sa množstvo častých problémov.



NEBEZPEČENSTVO:

Pred začatím údržby a čistenia odpojte výrobok od zdroja napájania.
Hrozí riziko zásahu elektrickým prúdom!



NEBEZPEČENSTVO:

Pred čistením výrobku ho nechajte vychladnúť.
Horúce povrchy môžu spôsobiť popáleniny!

- Po každom použití produkt dôkladne vyčistite. Týmto spôsobom môžete oveľa ľahšie odstrániť možné zvyšky jedál, pretože zabránite ich pripáleniu pri ďalšom použití spotrebiča.
- Na čistenie produktu nie sú potrebné žiadne zvláštne čistiace prípravky. Na čistenie produktu použite teplú vodu s čistiacim prostriedkom, jemnú látku alebo špongiu a utrite ju suchou látkou.
- Po čistení sa vždy ubezpečte, že ste dôkladne zotrelí všetku nadmernú kvapalinu a okamžite dosucha utrite všetky rozliatia.
- Na čistenie nehrdzavejúcich alebo neoxidujúcich povrchov a rúčky nepoužívajte čistiace prostriedky, ktoré obsahujú kyseliny alebo chloridy. Tieto časti očistite tak, že ich utriete jemnou látkou s tekutým saponátom (nie drsným), pričom musíte dávať pozor, aby ste ich utierali jedným smerom.



Niektoré saponáty alebo čistiace látky môžu poškodiť povrch.

Počas čistenia nepoužívajte agresívne saponáty, čistiace prášky/krémy, ani žiadne ostré predmety.

Na čistenie skla na dvierkach rúry nepoužívajte hrubé drsné čistiace prostriedky alebo ostré kovové škrabky, pretože môžu poškríbať povrch, čo môže mať za následok rozbitie skla.



Na čistenie zariadenia nepoužívajte pamé čističe, pretože by to mohlo spôsobiť zásah elektrickým prúdom.

Čistenie platne

Sklokeramické povrchy

Sklokeramický povrch utrite pomocou kusu látky namočeného do studenej vody takým spôsobom, aby ste na ňom nenechali žiadny čistiaci prostriedok. Usušte jemnou a suchou látkou. Zvyšky môžu pri ďalšom použití platne spôsobiť poškodenie sklokeramického povrchu.

Vysušené zvyšky na sklokeramickom povrchu za žiadnych okolností nezoškrabúvajte hákovými čepeľami, drôtenkou alebo podobnými nástrojmi. Vápenaté škvrny (žlté škvrny) odstráňte malým množstvom odstraňovača vápna, ako napríklad octom alebo citrónovou šťavou. Môžete použiť aj vhodné bežne dostupné produkty-.

V prípade ťažkého znečistenia povrchu naneste čistiaci prostriedok na špongiu a počkajte, pokiaľ sa dobre nevstrebá. Povrch platne potom očistite navlhčenou látkou.



Cukrové potraviny, ako napríklad hustú smotanu a sirup, musíte očistiť okamžite bez čakania na ochladenie povrchu. V opačnom prípade môže dôjsť k trvalému poškodeniu sklokeramického povrchu.

Časom môže na povrchových vrstvách alebo iných povrchoch dôjsť k miernemu slabnutiu farieb. Nebude to mať vplyv na prevádzku produktu.

Slabnutie farieb a škvŕny na sklokeramickom povrchu predstavujú normálny stav a nie poruchu.

7 Riešenie problémov

Počas ohrievania a chladenia vydáva produkt kovové zvuky.

- Keď sa kovové diely zahrejú, môžu sa rozťahnúť a vydávať zvuky. >>> *Nejde o poruchu.*

Produkt nepracuje.

- Sieťová poistka je chybná alebo sa prepálila. >>> *Skontrolujte poistky v poistkovej skrinke. Ak je to nutné, vymeňte ich alebo ich prepnite.*
- Výrobok nie je zapojený do (uzemnenej) zásuvky. >>> *Skontrolujte pripojenie zástrčky.*
- Ak sa po opakovanom zapnutí platne nerozsvieti displej. >>> *Odpojte spotrebič v mieste ističa elektrickej siete. Počkajte 20 sekúnd a znovu ho pripojte.*



Ak problém nedokážete odstrániť, hoci ste postupovali podľa pokynov uvedených v tejto časti, obráťte sa na autorizovaného servisného technika alebo predajcu, u ktorého ste si zakúpili výrobok. Nikdy sa nepokúšajte sami opraviť pokazený výrobok.

