

the Oracle®



BES980

- CZ** NÁVOD K OBSLUZE
- SK** NÁVOD NA OBSLUHU
- HU** HASZNÁLATI ÚTMUTATÓ
- PL** INSTRUKCJA OBSŁUGI

Sage®



Obsah

- 2 Důležitá bezpečnostní opatření
- 10 Popis vašeho nového spotřebiče
- 13 Funkce vašeho nového spotřebiče
- 14 Ovládání vašeho nového spotřebiče
- 28 Tipy na přípravu kávy
- 31 Péče a čištění
- 37 Řešení potíží
- 41 Jakou kávu byste měli vyzkoušet

DŮLEŽITÁ BEZPEČNOSTNÍ OPATŘENÍ

My v Sage® si uvědomujeme důležitost bezpečnosti. Navrhujeme a vyrábíme spotřebiče především s velkým důrazem na vaši bezpečnost. Nicméně vás prosíme, abyste při používání elektrického spotřebiče byli opatrní a dodržovali následující bezpečnostní opatření.

DŮLEŽITÁ OPATŘENÍ

PŘI POUŽÍVÁNÍ ELEKTRICKÝCH ZAŘÍZENÍ JE TŘEBA DODRŽOVAT ZÁKLADNÍ BEZPEČNOSTNÍ OPATŘENÍ, MEZI KTERÁ PATŘÍ:

- Před prvním použitím se prosím ujistěte, že napětí ve vaší síťové zásuvce odpovídá napětí uvedenému na typovém štítku ve spodní části přístroje. Pokud máte jakékoliv pochybnosti, obraťte se prosím na kvalifikovaného elektrikáře.
- Pečlivě si přečtěte všechny instrukce před ovládáním spotřebiče a uložte je na bezpečné místo pro možné použití v budoucnu.
- Před prvním použitím spotřebiče odstraňte

a bezpečně ekologicky zlikvidujte veškerý obalový materiál a reklamní štítky. Zkontrolujte, že spotřebič není nikterak poškozen. V žádném případě nepoužívejte poškozený spotřebič, spotřebič s poškozeným přírodním kabelem apod.

- Z důvodů vyloučení rizika zadušení malých dětí odstraňte ochranný obal zástrčky síťového kabelu tohoto spotřebiče a bezpečně jej zlikvidujte.
- Nepoužívejte spotřebič na hraně pracovní desky nebo stolu. Ujistěte se, že je povrch rovný, čistý a není potřísněn vodou nebo jinou tekutinou.
- Nestavte spotřebič na plynový nebo elektrický sporák ani do jeho blízkosti nebo do míst,

kde by se mohl dotýkat horké trouby.

- Nevkládejte žádnou část spotřebiče do plynové, elektrické nebo mikrovlnné trouby nebo na horkou plynovou nebo elektrickou plotýnku.
- Ujistěte, že je spotřebič umístěn na rovném, čistém a suchém stabilním povrchu odolnému proti teplu. Nepoužívejte spotřebič na povrchu opatřeného látkou nebo podobným materiálem. Nestavte spotřebič do blízkosti stěn, závěsů nebo jiných látek citlivých na teplo nebo páru. Minimální vzdálenost od takových povrchů je 20 cm.
- Nepoužívejte spotřebič na kovové podložce, jako je např. odkapávací dřez.

- Zapojená síťová zásuvka musí být snadno dostupná pro případné náhlé odpojení.
- Před připojením spotřebiče k elektrické zásuvce a jeho zapnutím zkontrolujte, že je úplně a správně sestaven. Dodržujte instrukce v tomto návodu k obsluze.
- Nepoužívejte tento spotřebič s programátorem, časovým spínačem nebo jakoukoli jinou součástí, která spíná přístroj automaticky.
- Nepoužívejte spotřebič v blízkosti zdrojů vody, např. kuchyňský dřez, koupelna, bazén apod.
- Nedotýkejte se spotřebiče mokřýma nebo vlhkýma rukama.
- Pokud je spotřebič v provozu, nenechávejte jej bez dozoru.
- Vždy provozujte spotřebič na rovném povrchu. Spotřebič neprovozujte na nakloněném povrchu a nepřemísťujte jej ani s ním nijak nemaniplujte, pokud je v provozu.
- Vyvarujte se polití přívodního kabelu a zástrčky vodou nebo jinou tekutinou.
- Spotřebič vypněte a napájecí kabel odpojte od síťové zásuvky vždy, když má zůstat bez dozoru, po ukončení používání, než jej začnete čistit, než jej budete přenášet jinam, rozebírat, sestavovat nebo před jeho uložením.
- Nepoužívejte hrubé abrazivní nebo žíravé čisticí prostředky k čištění spotřebiče.
- Udržujte vnitřní i vnější povrch spotřebiče čistý. Dodržujte instrukce

- o čištění uvedené v tomto návodu k obsluze.
- V tomto spotřebiči ani jeho blízkosti neskladujte ani nepoužívejte žádné výbušné nebo hořlavé látky, např. spreje s hořlavým plynem.
 - Pro odpojení spotřebiče ze síťové zásuvky vždy tahejte za zástrčku přívodního kabelu, nikoliv tahem za kabel.
 - Nepoužívejte jiná příslušenství než ta dodávaná společně se spotřebičem Sage®.
 - Do zásobníku vody doplňujte pouze čistou studenou vodou. Nepoužívejte žádné jiné tekutiny. Nedoporučujeme používat vysoce filtrovanou, demineralizovanou nebo destilovanou vodu, neboť tyto by mohly ovlivnit chuť kávy a postup přípravy kávy spotřebičem.
 - Espresso nezapínejte, pokud v zásobníku není žádná voda.
 - Před extrakcí kávy, zkontrolujte, zda je držák filtru pevně usazen ve spařovací hlavě.
 - Držák filtru nikdy neuvolňujte v průběhu přípravy kávy, protože horká voda v přístroji je pod tlakem.
 - Nedotýkejte se horkých částí. Než začnete espresso čistit nebo před jeho přemístěním, vypněte jej a nechte vychladnout.
 - Na horní plochu espressa, která slouží k nahřívání šálků, neodkládejte jiné předměty.
 - Během provozu dbejte zvýšené opatrnosti, neboť kovové plochy se mohou během používání zahřívat.

- Během procesu odvápnění dbejte zvýšené opatrnosti, abyste se neopařili od unikající páry. Před zahájením funkce odvápnění se ujistěte, že je odkapávací miska instalována. Více informací naleznete v další části návodu.

DŮLEŽITÉ BEZPEČNOSTNÍ POKYNY PRO POUŽÍVÁNÍ VŠECH ELEKTRICKÝCH ZAŘÍZENÍ

- Před použitím zcela odviňte napájecí kabel.
- Přívodní kabel nenechávejte viset přes okraj stolu nebo pracovní desky, dotýkat se horkých ploch nebo se zamotat.
- Z bezpečnostních důvodů doporučujeme zapojit spotřebič

do samostatného elektrického obvodu, odděleného od ostatních spotřebičů. Nepoužívejte rozdvojku ani prodlužovací kabel pro zapojení spotřebiče do síťové zásuvky.

- Tento spotřebič nesmějí používat děti. Udržovat spotřebič a jeho přívod mimo dosah dětí.
- Tento spotřebič mohou používat děti ve věku 8 let a starší, pokud jsou pod dozorem nebo byly poučeny o používání spotřebiče bezpečným způsobem a rozumí případným nebezpečím. Čištění a údržbu prováděnou uživatelem nesmějí provádět děti, pokud nejsou starší 8 let a pod dozorem. Udržovat spotřebič a jeho přívod mimo dosah dětí mladších 8 let.

- Spotřebič mohou používat osoby se sníženými fyzickými, smyslovými či mentálními schopnostmi nebo nedostatkem zkušeností a znalostí, pokud jsou pod dozorem nebo byly poučeny o používání spotřebiče bezpečným způsobem a rozumí případným nebezpečím. Děti si se spotřebičem nesmějí hrát.
- Doporučujeme provádět pravidelnou kontrolu spotřebiče. Spotřebič nepoužívejte, je-li jakkoli poškozen nebo je-li vadný napájecí kabel nebo zástrčka. Veškeré opravy je nutné svěřit nejbližšímu autorizovanému servisnímu středisku Sage®.
- Tento spotřebič je určený pouze pro použití v domácnosti. Příklad není určen pro komerční použití. Nepoužívejte tento spotřebič v pohybujících se vozidlech nebo na lodi, nepoužívejte jej venku, nepoužívejte jej pro jiný účel, než pro který je určen. V opačném případě může dojít ke zranění.
- Nikdy neponořujte spotřebič, přívodní kabel, zástrčku přívodního kabelu do vody nebo jiné tekutiny.
- Jakoukoli jinou údržbu kromě běžného čištění je nutné svěřit autorizovanému servisnímu středisku Sage®.
- Doporučujeme instalovat proudový chránič (standardní bezpečnostní spínače ve vaší zásuvce), abyste tak zajistili zvýšenou ochranu při použití spotřebiče. Doporučujeme, aby proudový chránič (se jmenovitým

- zbytkovým provozním proudem nebyl více než 30 mA) byl instalován do elektrického obvodu, ve kterém bude spotřebič zapojen. Obratě se na svého elektrikáře pro další odbornou radu.
- Uchovávejte spotřebič a přívodní kabel mimo dosah dětí.



VAROVÁNÍ

- RIZIKO POPÁLENÍ
- VYSOCE HORKÁ PÁRA POD TLAKEM
- DĚTI MUSÍ BÝT VŽDY POD DOHLEDEM!

DŮLEŽITÉ INSTRUKCE O VODNÍM FILTRU

- Uchovávejte vodní filtr mimo dosah dětí.
- Skladujte vodní filtr na suchém místě v originálním balení.

- Nevystavujte vodní filtr vlhku a přímému slunečnímu záření.
- Nepoužívejte poškozený vodní filtr.
- Vodní filtr záměrně nepoškozujte.
- Pokud kávovar delší dobu nepoužíváte, vyprázdněte nádržku na vodu, pokud jste tak neučili předtím, a vyměňte vodní filtr.



POKYNY A INFORMACE O NAKLÁDÁNÍ S POUŽITÝM OBALEM

Použitý obalový materiál odložte na místo určené obcí k ukládání odpadu.

LIKVIDACE POUŽITÝCH ELEKTRICKÝCH A ELEKTRONICKÝCH ZAŘÍZENÍ

Tento symbol na produktech anebo v průvodních dokumentech znamená, že použité elektrické a elektronické výrobky nesmí být přidány

do běžného komunálního odpadu. Ke správné likvidaci, obnově a recyklaci předejte tyto výrobky na určená sběrná místa. Alternativně v některých zemích Evropské unie nebo jiných evropských zemích můžete vrátit své výrobky místnímu prodejci při koupi ekvivalentního nového produktu. Správnou likvidací tohoto produktu pomůžete zachovat cenné přírodní zdroje a napomáháte prevenci potenciálních negativních dopadů na životní prostředí a lidské zdraví, což by mohly být důsledky nesprávné likvidace odpadů.

Další podrobnosti si vyžádejte od místního úřadu nebo nejbližšího sběrného místa. Při nesprávné likvidaci tohoto druhu odpadu mohou být v souladu s národními předpisy uděleny pokuty.

Pro podnikové subjekty v zemích Evropské unie

Chcete-li likvidovat elektrická a elektronická zařízení, vyžádejte si potřebné informace od svého prodejce nebo dodavatele.



Výrobek je v souladu s požadavky EU.



POUZE PRO DOMÁCÍ POUŽITÍ. NEPONOŘUJTE DO VODY NEBO JINÉ TEKUTINY. PŘED POUŽITÍM ZCELA ODVIŇTE PŘÍVODNÍ KABEL.

Změny v textu, designu a technických specifikacích se mohou měnit bez předchozího upozornění a vyhrazujeme si právo na jejich změnu.

Anglická verze je původní verze. Česká verze je překlad původní verze.

Adresa výrobce:
HWI International Limited,
48–62 Hennessey Road,
Wanchai, Hong Kong

Adresa dovozce do EU:
FAST ČR, a.s.,
Černokostelecká 1621,
251 01 Říčany, Czech Republic

POUZE PRO DOMÁCÍ POUŽITÍ UCHOJTE TYTO INSTRUKCE



Popis vašeho nového spotřebiče

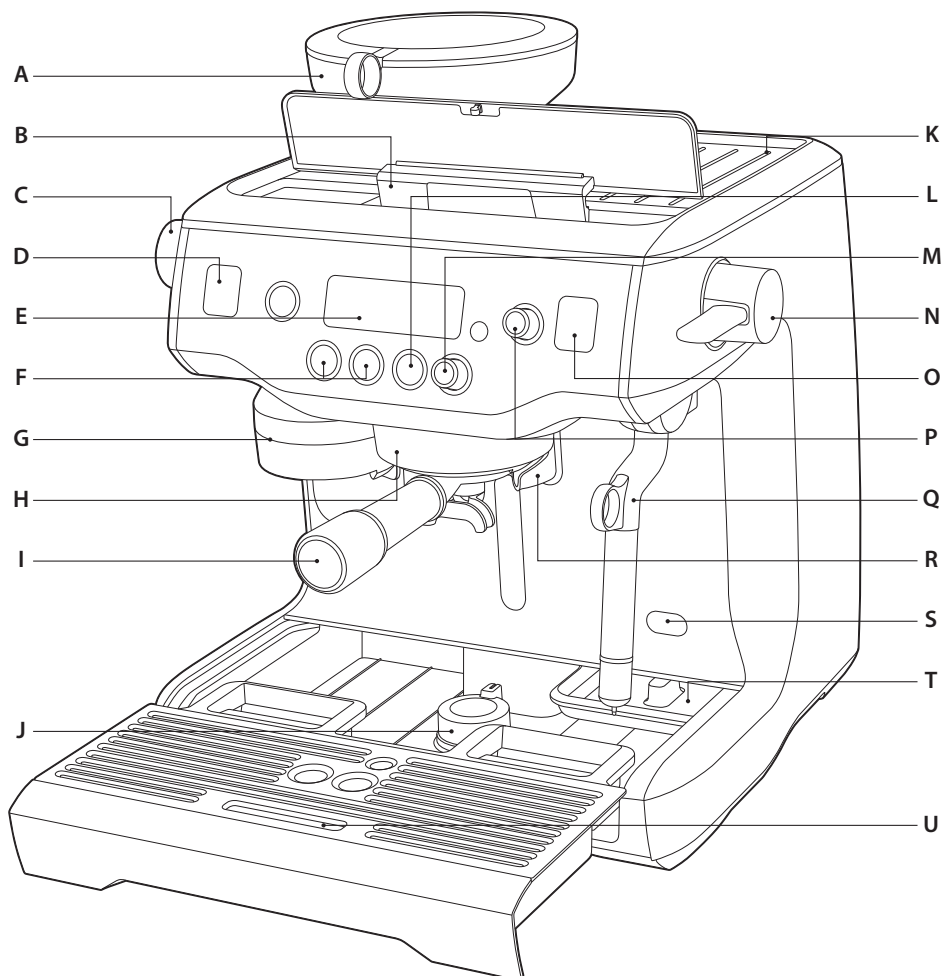

A. Integrovaný kónický mlýnek

S vyjímatelným zásobníkem na kávová zrna o obsahu 280 g.

B. 2,5 l vyjímatelná nádržka na vodu

plněná ze shora s integrovaným vodním filtrem a podsvíceným indikátorem hladiny vody.

C. Otočný ovladač nastavení hrubosti mletí

Nastavte požadovanou hrubost mletí kávy, která nejvíce vyhovuje použitým kávovým zrnům.

D. LCD displej hrubosti mletí

LCD displej zobrazuje nastavenou hrubost mletí.

E. Hlavní LCD displej

Hlavní LCD displej zobrazuje aktuální nastavení a usnadňuje programování.

F. Tlačítka pro 1 a 2 šálky

Tlačítka slouží k zahájení přednastavené extrakce kávy pro 1 nebo pro 2 šálky. Rovněž tlačítka slouží pro vlastní nastavení doby extrakce / objemu extrakce pro 1 nebo 2 šálky.

G. Výdej mleté kávy

Funkce automatické mletí, dávkování a upěchování

H. 58 mm spařovací hlava se zabudovaným tělesem pro udržování optimální teploty během extrakce kávy**I. 58 mm široká nerezová páka****J. Vysunovací noha s otočným mechanismem**

Umožňuje kávovar nadzdvihnout pro snadnou manipulaci.

K. Plocha určená pro nahřívání šálků**L. Tlačítko HOT WATER**

Slouží pro výdej horké vody.

M. Otočný ovladač LONG BLACK

Přednastavený objem/doba extrakce, možnost úpravy nastavení.

N. Páka páry

Možnost automatického pění mléka (pozice páky dole) a ručního pění mléka (pozice páky nahoře).

O. LCD displej páry

Zobrazuje aktuální teplotu páry a nastavení pění mléka.

P. Otočný ovladač SELECT TEMP|TEXTURE

Vyberte teplotu a texturu mléka.

Společně s tlačítkem MENU slouží toto tlačítko pro úpravu přednastavených funkcí.

Q. Parní tryska

Vybavená technologií "cool touch" (i během provozu zůstává studená na dotyk) a se zabudovaným teplotním senzorem.

R. Samostatný vývod horké vody pro přípravu long black nebo nahřívání šálků**S. Přístupový otvor pro odvápnění****T. Zabudovaná zásuvka** pro uložení příslušenství**U. Vyjímatelná odkapávací miska** s indikátorem plnosti (Empty Me!)

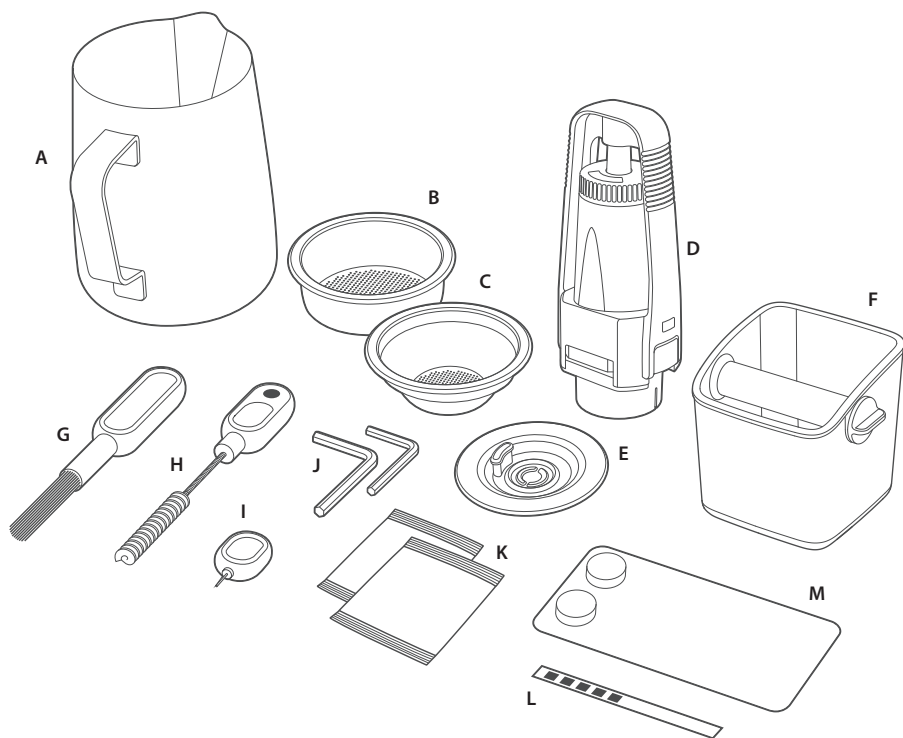

PŘÍSLUŠENSTVÍ

- A. Nerezová konvička pro pění mléka
- B. Sítko pro 2 šálky
- C. Sítko pro 1 šálek
- D. Držák vodního filtru
- E. Čistící disk
- F. Odklepávač na kávovou sedlinu

- G. Čistící kartáček
- H. Pomůcka na čištění s magnetem
- I. Pomůcka na čištění parní trysky
- J. Inbus
- K. Čistící prášek parní trysky
- L. Test tvrdosti vody
- M. Čistící tablety



Funkce vašeho nového spotřebiče

AUTOMATICKÉ MLETÍ, DÁVKOVÁNÍ A UPĚCHOVÁNÍ

Kávovar umožňuje automatické mletí, dávkování a upěchování kávy.

OTOČNÝ OVLADAČ HRUBOSTI MLETÍ

Pomocí ovladače můžete nastavit požadovanou hrubost mletí od jemné po hrubou pro optimální extrakci kávy.

NEREZOVÝ KÓNICKÝ MLÝNEK

Maximalizuje plochu pro mletí kávových zrn, abyste dosáhli plné chuti výsledné kávy.

AUTOMATICKÉ PĚNĚNÍ MLÉKA

Kávovar je vybaven funkcí automatického pění mléka na požadovanou teplotu a strukturu od hedvábně hladkého mléka na latté až po krémové mléko na cappuccino. Systém automaticky uvolní zbytek mléka z parní trysky po jejím uvedení do původní pozice.

EXTRAKCE KÁVY A GENERACE PÁRY SOUČASNĚ

Kávovar je vybaven dvěma nerezovými ohřívači vody – jeden pro extrakci kávy, druhý pro výdej páry. Budete tak moci připravovat kávu a pění mléko současně.

PŘESNÉ OVLÁDÁNÍ

Elektronický PID systém kontroly teploty

Elektronická kontrola teploty zajišťuje přesnou teplotu vody pro zajištění optimální chuti vaší kávy. Programovatelná funkce.

Aktivně prohřívaná spařovací hlava

Komerční 58 mm spařovací hlava se zabudovaným tělesem pro udržování optimální teploty během extrakce kávy.

Regulace tlaku při výdeji kávy

Přetlakový ventil (OPV) vymezuje maximální tlak pro zajištění optimální chuti vaší kávy.

Systém nízkotlakého předspaření

Postupně zvyšuje tlak vody, aby docházelo k rovnoměrnému nabobtnání mleté kávy a následné extrakci. Programovatelná funkce.

Dvě čerpadla

Samostatná čerpadla na přípravu kávy a generaci páry napomáhají udržovat konstantní tlak během celé extrakce.

Programovatelná teplota extrahované kávy

Umožňuje uživateli nastavit teplotu vody podle vlastních preferencí.

DOPLŇKOVÉ FUNKCE

Volba pro přípravu long black

Po extrakci kávy přidá tato funkce horkou vodu přímo do šálku. Přednastavené množství i možnost úpravy.

Hodiny pro extrakci kávy

Zobrazují délku extrahované kávy.

Automatické spuštění

Kávovar se spustí v předem určený čas.

Automatické vypnutí

Kávovar se automaticky vypne po uplynutí přednastaveného času (5–20 minut).



Ovládání vašeho nového spotřebiče

PŘED PRVNÍM POUŽITÍM

Příprava kávovaru

Odstraňte veškerý obalový materiál ze spotřebiče a tento správně zlikvidujte. Ujistěte se, že jste z obalového materiálu vyjmuli všechno příslušenství před jeho správnou likvidací.

Vyjměte nádržku na vodu umístěnou v zadní části kávovaru.

Omyjte části spotřebiče a příslušenství (nádržka na vodu, páku, sítko, nádobka na napětí) v teplé vodě s trochou přípravku na mytí nádobí a poté řádně opláchněte.



TIP

Pro snadnou manipulaci je kávovar vybaven vysunovací nohou, která se nachází pod odkapávací miskou. Pokud otočíte mechanismem do pozice "UNLOCK", noha se vysune a nadzdvihne kávovar. Umožní tak snazší přístup k nádržce na vodu nebo usnadní přemístění kávovaru na jiné místo.

Instalace vodního filtru

Vyjměte vodní filtr a držák vodního filtru z plastového sáčku.

Omyjte držák pod studenou vodou.

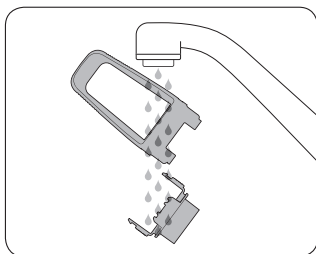

Nastavte datum výměny na příští měsíc.

Doporučíme vyměňovat filtr po 3 měsících.

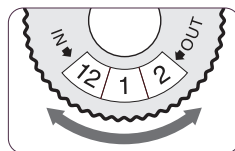

Vložte vodní filtr do horní části držáku. Spodní část přiložte zesponu a zacvakněte – viz obrázky níže.

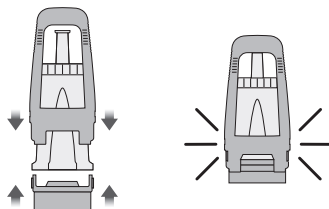

Držák vodního filtru vložte do nádržky na vodu tak, aby spodní část držáku byla zarovnána současně s adaptérem uvnitř nádržky na vodu. Stiskněte držák vodního filtru směrem dolů, aby byl pevně usazen na adaptéru.

Naplňte zásobník studenou vodou před vložením a zajištěním do kávovaru.

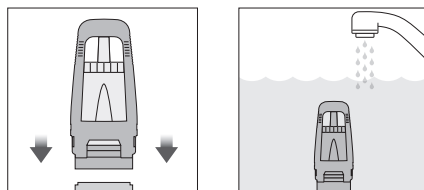

POZNÁMKA

Pokud budete vyměňovat vodní filtr pravidelně každé 3 měsíce nebo po 40 l spotřebované vody, nebudete muset provádět odvápňení kávovaru. Obratě se na svého prodejce, pokud potřebujete zakoupit vodní filtr.



POZNÁMKA

V kávovaru nepoužívejte filtrovanou, demineralizovanou nebo destilovanou vodu. Můžete tím ovlivnit chuť výsledné kávy a provoz kávovaru.

PRVNÍ POUŽITÍ

První zapnutí

1. Ujistěte se, že je nádržka na vodu naplněna čistou a studenou vodou. Nádržku na vodu můžete naplnit buď otevřením části určené pro plnění nádržky ve vrchním krytu, nebo vyjmutím celé nádržky na vodu.
2. Stiskněte tlačítko POWER pro zapnutí kávovaru.
3. Na hlavním LCD displeji se zobrazí "Hrd3" a bude třeba nastavit správnou tvrdost vody. Nastavením tvrdosti vody ovlivníte i četnost odvápnění spotřebiče i četnost výměny vodního filtru.

Nastavení tvrdosti vody

Z balení vyjměte text tvrdosti vody.

Ponořte testovací proužek do vzorku čisté vody v nádržce na vodu. Nechte zcela ponořený ve vodě asi 1 minutu. Tvrdost vody je definována počtem červeně zbarvených čtverečků na testovacím proužku. Příklad: 3 zbarvené čtverečky představují tvrdost vody 3.

Otočte ovladačem SELECT a nastavte požadovanou tvrdost vody od "Hrd1" (nejměkčí voda) po "Hrd5" (nejtvrdší voda).

Stiskněte ovladač SELECT pro potvrzení a uložení. Zazní jednou zvukové upozornění.

4. Nyní se začne kávovar zahřívat na provozní teplotu. Během této doby uslyšíte zvuk čerpadel, která plní ohřívače vodou. Na hlavním LCD displeji se zobrazí aktuální teplota a "HEATING" bude blikat během procesu zahřívání.
5. Po uplynutí asi 5 minut dosáhne kávovar provozní teploty vody 93 °C a všech

6 tlačítek se rozsvítí. Kávovar se nyní nachází v pohotovostním režimu a je připraven na další použití.

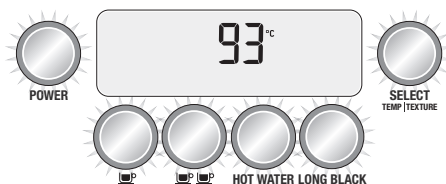

Propláchnutí kávovaru

Jakmile kávovar bude uveden do pohotovostního režimu, proveďte následující kroky:

1. Stiskněte tlačítko pro 2 šálky a nechte protéct vodu skrz spařovací hlavu po dobu asi 30 sekund.
2. Stiskněte tlačítko HOT WATER a nechte vývodem horké vody protéct vodu. Po asi 30 sekundách stiskněte tlačítko HOT WATER znovu pro vypnutí.
3. Páku páry zdvihnete nahoru (pozice MANUAL) a nechte parní tryskou unikat páru. Po asi 30 sekundách otočte pákou páry do pozice OFF (vypnuto).
4. Opakujte kroky 1–3 dvakrát.
5. Doplněte vodu do nádržky na vodu a vyprázdněte odkapávací misku, pokud je třeba.

„MANUAL“ NA LCD DISPLEJI

Pokud je páka páry v pozici „MANUAL“, kávovar se neohřeje na provozní teplotu. Na hlavním LCD displeji se zobrazí „MANUAL“. Uvedte páku páry do středové pozice, „OFF“.

Funkci páry bude možné použít, až se rozsvítí ovladač SELECT.



POZNÁMKA

Dokud se kávovar neohřeje na provozní teplotu, nebudete moci vybrat funkci extrakce pro 1 nebo 2 šálky nebo LONG BLACK ani čistící cyklus. Pokud takovou funkci budete chtít zvolit, zatímco se kávovar zahřívá, zazní 3krát varovné upozornění.

PROVOZ MLÝNKU

Do otvoru v horní části kávovaru vložte zásobník na kávová zrna. Otočte zámkem ve středu zásobníku ve směru „LOCK“, abyste zásobník uzamkli do kávovaru. Naplňte zásobník čerstvými kávovými zrna.

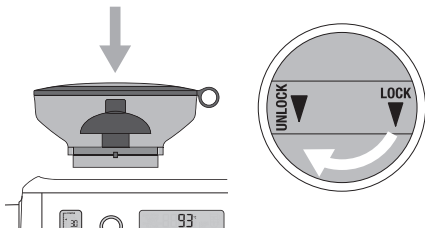

TIP

Doporučujeme používat kvalitní kávová zrna 100% Arabiky s uvedením data pražení na obalu. Nepoužívejte balení s daty „Spotřebovat před“ nebo „Spotřebovat do“. Kávová zrna je vhodné spotřebovat do 5–20 dnů od data pražení. Mletá káva ze starých zrn může rychleji protéci pákou, může být hořká a vodnatá.

VÝBĚR HRUBOSTI MLETÍ

Mlýnek kávovaru nabízí 45 nastavení hrubosti mletí (1 – nejjemnější, 45 nejhrubší), ze kterých můžete vybírat to nejvhodnější nastavení pro vaše kávová zrna, abyste dosáhli optimálních výsledků.

Pro nastavení hrubosti mletí použijte otočný ovladač na ovládacím panelu. Otočením proti směru chodu hodinových ručiček vybíráte hrubší nastavení. Otočením po směru chodu hodinových ručiček vybíráte jemnější nastavení.

Doporučujeme začít s nastavením 30 a upravit dle potřeby po přípravě kávy.

VÝBĚR SÍTKA

Podle počtu připravovaných šálků vložte sítko pro 1 nebo pro 2 šálky do kávy.

Použijte sítko pro 1 šálek pro přípravu 1 šálku kávy.

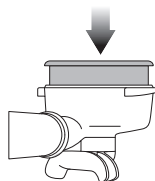

Použijte sítko pro 2 šálky pro přípravu 2 šálků kávy, pro přípravu silné kávy, příp. pro přípravu kávy do hrnků nebo velkých šálků.

AUTOMATICKÉ DÁVKOVÁNÍ A UPĚCHOVÁNÍ

Zarovnejte rukojeť páky s nápisem „INSERT“ na vývodu mleté kávy. Vložte páku do vývodu a otočte po směru šipky znázorněné na vývodu mleté kávy, až bude rukojeť páky ve středové pozici.

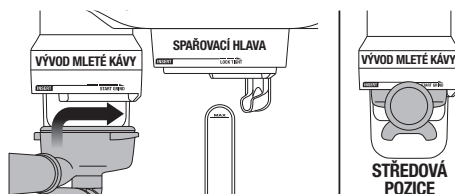

Abyste aktivovali automatické mletí, dávkování a upěchování, uchopte rukojeť páky a krátce otočte doprava a vraťte do středové pozice. Spustí se proces mletí, dávkování a upěchování.

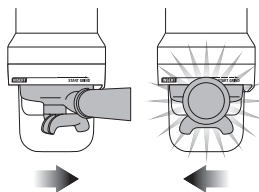

Jakmile je káva namletá a upěchovaná, otočte rukojeť páky doleva, až bude rukojeť zarovnána s nápisem „INSERT“ na vývodu mleté kávy. Páku vyjměte z vývodu.

VLOŽENÍ PÁKY DO SPAŘOVACÍ HLAVY

Zarovnejte rukojeť páky s nápisem „INSERT“ na spařovací hlavě. Vložte páku do spařovací hlavy a otočte po směru šipky znázorněné na spařovací hlavě, až ucítíte mírný odpor.

VÝDEJ KÁVY

Tlačítka pro 1 nebo 2 šálky slouží pro výdej kávy. Doby výdeje kávy u obou možností jsou přednastaveny, ale je možné je změnit (více informací dále v návodu). Případně můžete vstoupit do pokročilého nastavení, pokud preferujete nastavení množství kávy pomocí objemu namísto doby výdeje kávy (více informací dále v návodu).

TLAČÍTKO PRO 1 ŠÁLEK

Stiskněte jednou tlačítko pro 1 šálek  pro zahájení výdeje kávy pro 1 šálek. Doba výdeje kávy je přednastavena a uložena v paměti kávovaru a je to asi 25 sekund. Výdej kávy se spustí nejprve ve fázi nízkotlakého předspaření a poté přejde do fáze výdeje kávy při plném optimálním tlaku.



Jakmile doba výdeje kávy uplyne, kávovar automaticky zastaví výdej kávy a uvede se do pohotovostního režimu.

TLAČÍTKO PRO 2 ŠÁLKY

Stiskněte jednou tlačítko pro 2 šálky  pro zahájení výdeje kávy. Doba výdeje kávy je přednastavena a uložena v paměti kávovaru a je to asi 30 sekund. Výdej kávy se spustí nejprve ve fázi nízkotlakého předspaření a poté přejde do fáze výdeje kávy při plném optimálním tlaku.



Jakmile doba výdeje kávy uplyne, kávovar automaticky zastaví výdej kávy a uvede se do pohotovostního režimu.

MANUÁLNÍ ÚPRAVA VÝDEJE KÁVY

Přednastavenou dobu výdeje kávy pro 1 nebo 2 šálky můžete upravit následujícím způsobem. Stiskněte a podržte tlačítko pro 1 nebo 2 šálky. Kávovar se automaticky zapne a spustí se nejprve ve fázi nízkotlakého předspaření. Jakmile uplyne vámi preferovaná doba nízkotlakého předspaření, uvolněte tlačítko a výdej kávy se spustí při plném optimálním tlaku. Jakmile je v šálku vámi preferované množství kávy, stiskněte tlačítko pro 1 nebo 2 šálky, abyste ukončili výdej kávy. Je důležité, abyste k ukončení výdeje kávy stiskli to samé tlačítko, které jste stiskli a podrželi na začátku výdeje.

PĚNĚNÍ MLÉKA

Ovladač SELECT slouží k nastavení teploty a struktury mléka. Stisknutím ovladače přepínáte mezi nastavením teploty a nastavením struktury. Na LCD displeji páry se rozblíká buď hodnota teploty, nebo hodnota struktury mléka. Otočením ovladače nastavujete teplotu, nebo strukturu.

NASTAVENÍ TEPLoty MLÉKA

Stiskněte ovladač SELECT, až se na LCD displeji páry rozblíká teplota. Otočte ovladačem SELECT po nebo proti směru chodu hodinových ručiček a nastavte požadovanou teplotu. Nastavená teplota se zobrazí na LCD displeji páry. Ideální teplota mléka je 55 °C – 65 °C, která je označena i ikonou emotikonu.

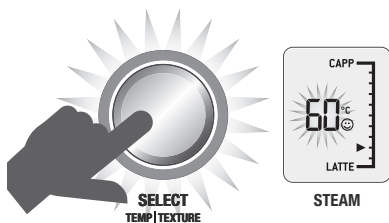

NASTAVENÍ STRUKTURY MLÉKA

Stiskněte ovladač SELECT, až se na LCD displeji páry rozblíká ukazatel nastavení textury páry. Otočte ovladačem SELECT ve směru „CAPP“ pro hustší a krémovější strukturu mléka, nebo ve směru „LATTE“ pro jemnější strukturu mléka. Na LCD displeji páry se zobrazí vámi provedené nastavení.

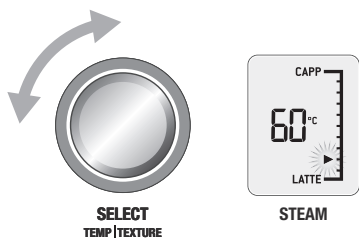

Na trhu existuje několik značek a druhů mléka, mléčných náhražek apod. Každý druh mléka se bude lišit ve výsledné struktuře mléka, proto budete muset vyzkoušet, jaké nastavení vyhovuje jakému druhu mléka.



POZNÁMKA

Před procesem pění mléka vždy vyčistěte parní trysku krátkým spuštěním funkce páry. Tím parní trysku jednak vyčistíte, a jednak zahřejete na provozní teplotu.

AUTOMATICKÉ PĚNĚNÍ MLÉKA

Používejte vždy čerstvé vychlazené mléko. Naplňte konvičku na pění mlékem maximálně po výlevku (viz obrázek níže). Zdvihněte parní trysku a vložte pod ní konvičku s mlékem. Konvička s mlékem má být postavena na mřížce odkapávací misky. Ponořte parní trysku do mléka. Ujistěte se, že je zcela ponořená a že mléko zakrývá těsnění parní trysky.

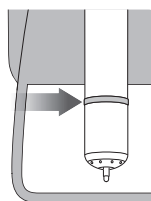
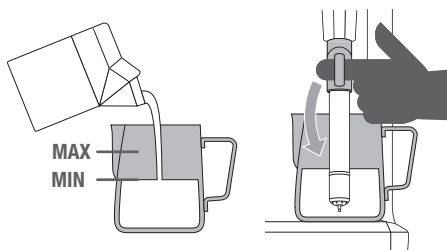

Pro zahájení procesu pění zatlačte parní trysku směrem dolů a uvolněte ji. Na LCD displeji páry se bude zobrazovat narůstající teplota, jak se mléko ohřívá. Proces pění mléka se automaticky zastaví, jakmile je dosažena nastavená teplota. Zdvihněte parní trysku a konvičku odstraňte z odkapávací misky.

Otřete parní trysku a její konec pomocí mírně navlhčené měkké houbičky. Sklopte parní trysku. Automaticky dojde k uvolnění páry a vyčistění parní trysky.

MANUÁLNÍ PĚNĚNÍ MLÉKA

Při manuálním pění mléka není třeba nastavovat teplotu ani strukturu mléka.

Vložte parní trysku do konvičky s mlékem. Otočte páku páry do pozice „MANUAL“. Jakmile je mléko napěněno podle vašich požadavků, uveďte parní trysku do středové pozice (pozice OFF = vypnuto). A vyjměte parní trysku z mléka.

Otřete parní trysku a její konec pomocí mírně navlhčené měkké houbičky. Sklopte parní trysku. Automaticky dojde k uvolnění páry a vyčištění parní trysky.



VAROVÁNÍ

**RIZIKO POPÁLENÍ!
I PO VYPNUTÍ
KÁVOVARU MŮŽE
Z PARNÍ TRYSKY
UNIKNOUT MALÉ
MNOŽSTVÍ HORKÉ
PÁRY. DĚTI MUSÍ BÝT
VŽDY POD DOHLEDEM.**



POZNÁMKA

Pokud používáte kávovar nepřetržitě po dobu 30 minut, nechte jej vychladnout asi 5 minut před dalším použitím.

LONG BLACK

Kávovar umožňuje přípravu kávy long black. Můžete zvolit mezi 3 nastaveními – small (malá káva long black), medium (středně velká káva long black) a large (velká káva long black). Pro výběr nastavení postupujte následovně:

1. Do páky vložte sítko pro 2 šálky.
2. Do sítka nechte namlít a upéčovat kávu.
3. Vložte páku s upéčovanou kávou do spařovací hlavy.

4. Šálek položte na mřížku odkapávací misky tak, aby vývody z páky a vývod horké vody směřovaly do šálku.

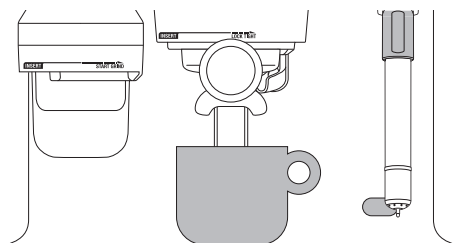

5. Otočným ovladačem LONG BLACK vyberte požadované nastavení kávy long black – viz tabulka níže.

NASTAVENÍ KÁVOVARU	MNOŽSTVÍ EXTRAHOVANÉ KÁVY
Small	Cca 180 ml
Medium	Cca 240 ml
Large	Cca 355 ml



POZNÁMKA

Výše uvedená množství extrahované kávy jsou jen předběžná. Aktuální množství se může lišit v závislosti na stupni pražení kávových zrn, směsi kávových zrn, jejich čerstvosti i nastavené hrubosti mletí. Tyto faktory ovlivňují stupeň extrakce a množství extrahované kávy.

6. Pro zahájení výdeje kávy stiskněte ovladač LONG BLACK. Výdej kávy bude následován výdejem horké vody.



POZNÁMKA

Stisknutím ovladače LONG BLACK během výdeje kávy ukončíte výdej kávy a spustíte výdej horké vody. Opětovným stisknutím ovladače LONG BLACK během výdeje horké vody ukončíte výdej vody.



TIP

Pokud přednastavené volby kávy long black nevyhovují velikosti šálku nebo vašim osobním preferencím, umožňuje kávovar naprogramovat 6 vlastních nastavení kávy long black. Jakmile uložíte vlastní volbu, zobrazí se po 3 přednastavených nastavení. Více informací naleznete dále v návodu.

MANUÁLNÍ OVLÁDÁNÍ KÁVY LONG BLACK

Tato volba vám umožňuje mít totální kontrolu nad procesem přípravy kávy long black: doba předspaření, objem kávy a objem horké vody. Během manuálního ovládání výdeje kávy long black se na hlavním LCD displeji zobrazí pohyblivá ikona kávy.

Stiskněte a podržte ovladač LONG BLACK pro aktivaci předspaření. Uvolněte ovladač LONG BLACK a spustí se výdej kávy.

Stiskněte ovladač LONG BLACK pro ukončení výdeje kávy a spustí se výdej horké vody.

Stiskněte ovladač LONG BLACK znovu pro ukončení výdeje horké vody.



TIP

Můžete řídit proces přípravy kávy long black pokaždé, nebo ji naprogramovat a uložit do paměti kávovaru. Jakmile uložíte vlastní volbu, zobrazí se po 3 přednastavených nastavení. Více informací naleznete dále v návodu.

HORKÁ VODA

Výdej horké vody (pomocí tlačítka HOT WATER) můžete použít k ohřátí šálků nebo pro přidání horké vody do šálku.

Pro zahájení a ukončení výdeje horké vody slouží tlačítko HOT WATER.



Voda přestane vytékat po asi 30 sekundách, tím kávovar zajišťuje, že bude horká voda vydávána při stálé teplotě. V závislosti na velikosti šálku budete muset stisknout tlačítko HOT WATER dvakrát.



POZNÁMKA

Nepouštějte výdej horké vody a výdej kávy současně.

PROGRAMOVÁNÍ FUNKCÍ

Pro vstup do režimu programování stiskněte tlačítko MENU. Otočte ovladačem SELECT a vyberte funkci, kterou chcete upravit.

Kávovar vám umožní upravit:

- Objem kávy (SHOT VOL)
- Teplotu výdeje kávy (SHOT TEMP)
- Cyklus čištění (CLEAN CYCLE)
- Nastavení hodin (SET CLOCK)
- Automatické zapnutí (AUTO START)
- Automatické vypnutí (AUTO OFF)
- Nastavení upěchování (TAMP SET)
- Předspaření (PRE INFUSE)
- Úprava kávy long black (LONG BLACK ADJUST)

Pro ukončení programování stiskněte tlačítko MENU.

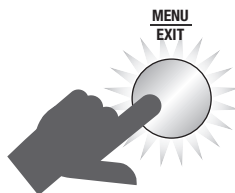
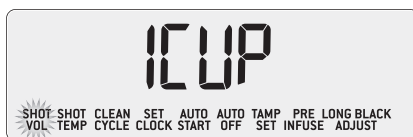



POZNÁMKA

Tlačítko MENU nebude funkční, když kávovar vydává kávu nebo horkou vodu.

PROGRAMOVÁNÍ OBJEMU KÁVY / DOBY VÝDEJE KÁVY (SHOT VOL)

Naplňte sítko mletou kávou pomocí funkce automatického mletí, dávkování a upěchování. Vložte páku do spařovací hlavy.

Zatímco se na displeji zobrazí „SHOT VOL“, otočte ovladačem SELECT a vyberte „1 CUP“ pro programování objemu kávy pro 1 šálek, nebo vyberte „2 CUP“ pro programování objemu kávy pro 2 šálky. Stiskněte ovladač SELECT pro spuštění výdeje kávy.

Jakmile do šálku nateče požadovaný objem kávy (káva je vydávána po vámi preferovaný čas), stiskněte tlačítko SELECT pro ukončení výdeje kávy. Zazní zvukové upozornění, kterým kávovar potvrzuje, že novým objem / doba výdeje kávy je uložen.

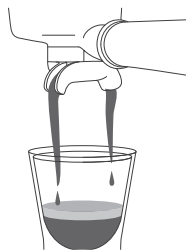
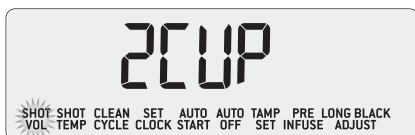

POZNÁMKA

Tlačítka pro 1 a 2 šálky používají dobu výdeje kávy k ovládní objemu vydávané kávy. Pokud si přejete ovládat objem vydané kávy namísto doby vydávané kávy, postupujte podle instrukcí v další části návodu „Ovládní výdeje kávy (VOL)“.

PROGRAMOVÁNÍ TEPLoty VÝDEJE KÁVY (SHOT TEMP)

Zatímco se na displeji zobrazí „SHOT TEMP“, stiskněte ovladač SELECT. Na displeji se rozblíká aktuální teplota. Otočte ovladačem SELECT a nastavte požadovanou teplotu. Poté stiskněte ovladač SELECT pro potvrzení a uložení. Zazní zvukové upozornění, kterým kávovar potvrzuje, že je nová teplota kávy uložena.

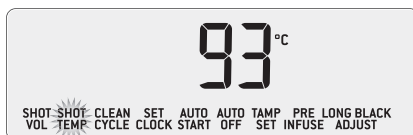

CYKLUS ČIŠTĚNÍ (CLEAN CYCLE)

Cyklus čištění čistí vnitřní potrubí a proplachuje spařovací hlavu. Vyberte tuto položku, jakmile se na hlavním LCD displeji zobrazí „CLEAN ME!“. Postupujte podle instrukcí v další části návodu „Cyklus čištění“.

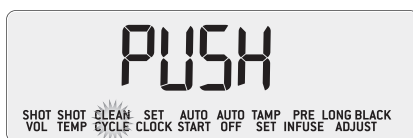

NASTAVENÍ HODIN (SET CLOCK)

Nastavení hodin není povinné. Zatímco se na displeji zobrazí „SET CLOCK“, stiskněte tlačítko SELECT. Na displeji se rozblíká aktuální čas, nebo výchozí čas 12.00 AM, pokud jste ještě hodiny nenastavovali. Ovladačem SELECT otočte doleva nebo doprava a nastavte požadovaný čas. Jakmile jste vybrali aktuální čas, stiskněte tlačítko SELECT. Zazní zvukové upozornění, kterým kávovar potvrzuje, že je čas uložen.

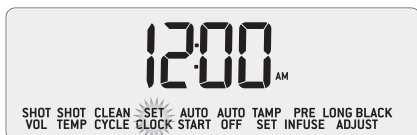

Zatímco se na displeji zobrazí „AUTO START“, stiskněte ovladač SELECT. Ovladačem SELECT otočte a vyberte buď „On“ (zapnuto), nebo „Off“ (vypnuto). Pro potvrzení stiskněte ovladač SELECT.

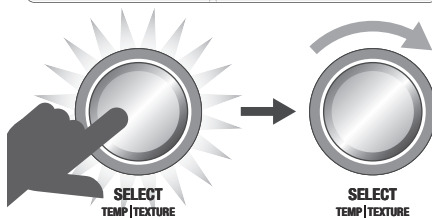

Pokud jste vybrali „On“, otočte ovladačem SELECT doleva nebo doprava a nastavte dobu, kdy se má kávovar zapnout. Jakmile jste vybrali čas, stiskněte tlačítko SELECT. Malá ikona hodiny se rozsvítí na displeji.

AUTOMATICKÉ ZAPNUTÍ (AUTO START)

Automatický zapnutí je volitelná funkce. Umožňuje vám zapnout kávovar v požadovaný čas. Naprogramováním této funkce nebudete muset čekat, až se kávovar přehřeje na provozní teplotu. Doporučujeme naprogramovat automatické zapnutí cca 30 minut před plánovaným použitím kávovaru.



POZNÁMKA

Pokud chcete použít funkci automatického zapnutí, je třeba správně nastavit hodiny. Pokud se pokusíte naprogramovat funkci automatického zapnutí bez nastavení hodin, zazní 3krát zvukové upozornění.

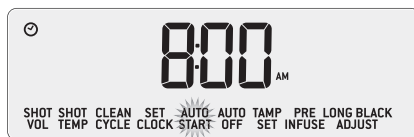

AUTOMATICKÉ VYPNUTÍ (AUTO OFF)

Tato funkce umožňuje uživateli nastavit dobu, po kterou bude kávovar zapnutý, než se automaticky vypne. Můžete nastavit 5 minut, 10 minut nebo 20 minut.

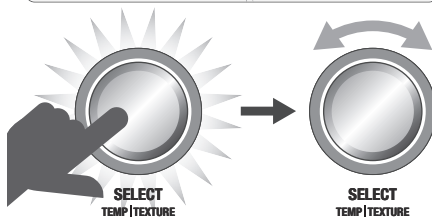
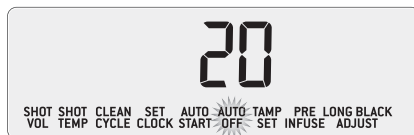

Zatímco se na displeji zobrazí „AUTO OFF“, stiskněte ovladač SELECT. Ovladačem SELECT otočte a vyberte požadovanou dobu. Poté stiskněte ovladač pro potvrzení. Zazní zvukové upozornění, kterým kávovar potvrzuje, že je čas uložen.

NASTAVENÍ UPĚCHOVÁNÍ (TAMP SET)

Tato funkce je vhodná pouze pro pokročilé uživatele.

Úprava parametrů upěchování umožňuje mírné odladění síly potřebné pro upěchování kávy a dobu vyrovnání mleté kávy v sítku. Zatímco se na displeji zobrazí „TAMP SET“, stiskněte ovladač SELECT. Na displeji se rozblíká aktuální síla potřebná pro upěchování kávy. Otočte ovladačem SELECT a vyberte mezi 1 až 9.

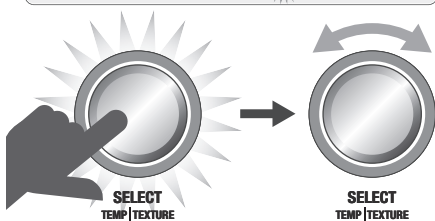

Stiskněte ovladač SELECT pro potvrzení a doba vyrovnání mleté kávy se rozblíká. Otočte ovladačem SELECT a vyberte mezi 2 až 10 sekundami. Stiskněte ovladač SELECT pro potvrzení. Zazní zvukové upozornění, kterým kávovar potvrzuje, že je nastavení uloženo.

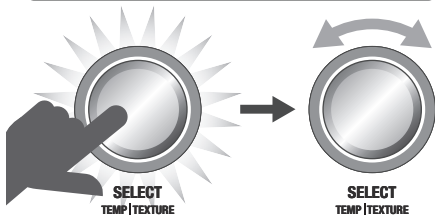
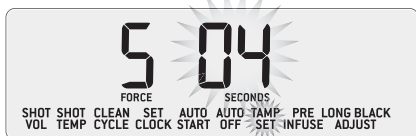

PŘEDSPAŘENÍ (PRE INFUSE)

Tato funkce je vhodná pouze pro pokročilé uživatele.

Úprava nízkotlakého předspaření vám umožňuje řídit tlak a upravit dobu fáze předspaření při výdeji kávy.

Zatímco se na displeji zobrazí „PRE INFUSE“, stiskněte ovladač SELECT. Na displeji se rozblíká aktuální výkon čerpadla. Otočte ovladačem SELECT doleva nebo doprava pro zvýšení nebo snížení výkonu čerpadla. Stiskněte ovladač SELECT pro potvrzení a doba trvání předspaření se rozblíká. Ovladačem SELECT vyberte dobu v sekundách. Stiskněte ovladač SELECT pro potvrzení. Zazní zvukové upozornění, kterým kávovar potvrzuje, že je nastavení uloženo.

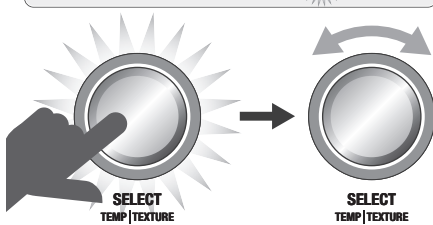
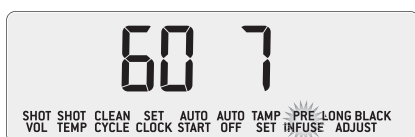

ÚPRAVA KÁVY LONG BLACK (LONG BLACK ADJUST) – ULOŽENÍ VLASTNÍHO NASTAVENÍ

Kávovar umožňuje uložit až 6 vlastních nastavení kávy long black, které budou odpovídat vašim preferencím. Pro uložení vlastního nastavení kávy long black postupujte následovně:

1. Naplňte sítko mletou kávou pomocí funkce automatického mletí, dávkování a upěchování.
2. Vložte páku do spařovací hlavy.
3. Šálek položte na mřížku odkapávací misky tak, aby vývody z páky a vývod horké vody směřovaly do šálku.

4. Stiskněte tlačítko MENU. Ovladačem SELECT vyberte „LONG BLACK ADJUST“. Stiskněte ovladač SELECT.



5. Ovladačem SELECT vyberte vlastní nastavení mezi „Set 1“ až „Set 6“. U nastavení, které již bylo naprogramováno (uloženo), se zobrazí ikona šálku.



NEULOŽENÉ NASTAVENÍ



ULOŽENÉ NASTAVENÍ

6. Pro zahájení programování stiskněte ovladač SELECT. Na LCD displeji se zobrazí ikona pohyblivého šálku a spustí se výdej kávy. Jakmile do šálku nateklo požadované množství kávy, stiskněte tlačítko SELECT pro ukončení výdeje kávy a spustí se výdej horké vody. Jakmile do šálku nateklo požadované množství horké vody, stiskněte ovladač SELECT a výdej vody se zastaví. Na LCD displeji se zobrazí ikona šálku a zazní zvukové upozornění, kterým kávovar potvrzuje, že je uloženo vlastní nastavení kávy long black.

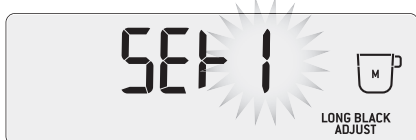

ULOŽENÉ NASTAVENÍ

7. Pokud si chcete připravit kávu long black z vlastního nastavení, otočte ovladačem LONG BLACK. Nejprve se zobrazí přednastavené druhy kávy long black a poté se zobrazí vlastní nastavení. Stiskněte ovladač LONG BLACK pro výběr vlastního nastavení kávy long black.



POZNÁMKA

Vlastní nastavení kávy long black je možné přeprogramovat (změnit a uložit) provedením kroků 1–6.

POKROČILÉ NASTAVENÍ

Pokročilá nastavení jsou vhodná pouze pro zkušené uživatele.

Pro vstup do pokročilého nastavení postupujte následovně. Vypněte kávovar. Stiskněte a podržte tlačítko pro 1 šálek a současně stiskněte a podržte tlačítko POWER po dobu asi na 3 sekundy.

Otočte ovladačem SELECT a vyberte nastavení, které chcete upravit. Stiskněte ovladač SELECT pro vstup do úpravy nastavení.

Stiskněte tlačítko MENU kdykoliv, když potřebujete pokročilé nastavení ukončit.

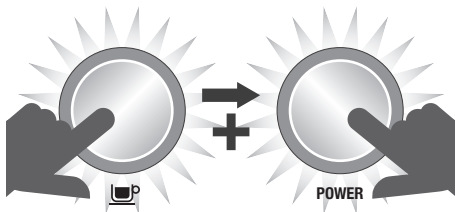

POZNÁMKA

Kávovar automaticky ukončí pokročilé nastavení, pokud neprovedete žádný úkon po dobu 30 sekund nebo nestisknete tlačítko POWER nebo MENU.

Obnova výchozího nastavení (rSEt)

Tato funkce slouží pro obnovu výchozích parametrů z továrny a smazání všech provedených úprav, nastavení a programování, které jste v menu kávovaru provedli.

Výchozí parametry kávovaru:

1. Teplota vydávané kávy: 93 °C
2. Nízkotlaké předspaření: PP60, PT07 sekund
3. Teplota mléka: 60 °C
4. Automatické zapnutí: OFF (vypnuto; 8:00 am)
5. Automatické vypnutí: 20 minut
6. Hodiny: 12:00 am
7. Doba výdeje kávy pro 1 šálek: 25 sekund
8. Doba výdeje kávy pro 2 šálky: 30 sekund

Zatímco se na displeji zobrazí „rSEt“, stiskněte ovladač SELECT pro potvrzení obnovy továrního nastavení.

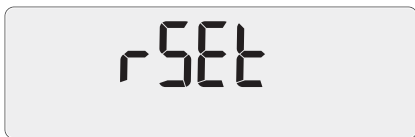

Na displeji se rozbliká „Hrd3“. Kávovar se uvede prvotního nastavení a bude třeba nastavit tvrdost vody. Více informací v předchozí části návodu „První zapnutí spotřebiče“.

Odvápnění (dESc)

Vyberte tuto funkci, která vás provede krok za krokem procesem odvápnění. Více informací naleznete dále v návodu „Odvápnění kávovaru“.

Tvrdost vody (Hrd3)

Pro určení tvrdosti vody z vašeho vodovodního kohoutku použijte dodávaný testovací proužek. Více informací naleznete v předchozí části návodu „První zapnutí spotřebiče“.

Otočte ovladačem SELECT a vyberte požadovanou tvrdost od „Hrd1“ (nejměkčí voda) po „Hrd5“ (nejtvrdší voda). Stiskněte ovladač SELECT pro potvrzení a uložení. Zazní jednou zvukové upozornění.

Nastavením tvrdosti vody ovlivníte i četnost odvápnění spotřebiče i četnost výměny vodního filtru.

Jednotky (SEt)

Vyberte jednotky buď z metrického systému, nebo anglo-americké jednotky. Otočte ovladačem SELECT a zvolte požadovanou volbu. Stiskněte ovladač SELECT pro potvrzení. Zazní jednou zvukové upozornění.

Podsvícení LCD displeje (Lcd)

Upravte jas/kontrast LCD displeje. Ovladačem SELECT vyberte požadovaný jas displeje. Stiskněte ovladač SELECT pro potvrzení. Zazní jednou zvukové upozornění.

Bodové osvětlení (SPot)

Upravte jas bodového osvětlení LED osvětlení části odkapávací misky. Ovladačem SELECT vyberte požadovaný jas. Stiskněte ovladač SELECT pro potvrzení. Zazní jednou zvukové upozornění.

Teplota páry (StEA)

Upravte teplotu v nádržce pro generaci páry. Ovladačem SELECT vyberte požadovanou teplotu. Výchozí teplota je 130 °C. Stiskněte ovladač SELECT pro potvrzení. Zazní jednou zvukové upozornění.

Časové odložení vzduchového čerpadla (Air)

Tato funkce je jen pro pokročilé uživatele. Slouží k úpravě časového odložení provozu vzduchového čerpadla během automatického procesu pění mléka. Otočte ovladačem SELECT a vyberte požadované časové odložení.

Výchozí nastavení jsou 2 sekundy. Stiskněte ovladač SELECT pro potvrzení.

Zvukové upozornění (Snd)

Tato funkce slouží k úpravě hlasitosti zvukového upozornění. Otočte ovladačem SELECT a vyberte požadovanou hlasitost. Můžete vybrat z: OFF (vypnuto), Lo (nízká hlasitost) nebo Hi (vysoká hlasitost). Stiskněte ovladač

SELECT pro potvrzení. V závislosti na zvolené hlasitosti zazní jednou zvukové upozornění.

Větrák chladicího systému (FAn)

Tato funkce slouží pro obnovu výchozích parametrů z továrny a smazání všech provedených úprav, nastavení a programování, které jste v menu kávovaru provedli.

Hlášení Clean Me! (Cln)

Tato funkce slouží k vypnutí varovného hlášení CLEAN ME!. Otočte ovladačem SELECT a vyberte mezi On (zapnuto) nebo Off (vypnuto). Výchozí nastavení je On (zapnuto). Stiskněte ovladač SELECT pro potvrzení. V závislosti na zvolené hlasitosti zazní jednou zvukové upozornění.

Hodinový systém (CloC)

Tato funkce slouží k výběru hodinového systému ve formátu buď 12 hodin, nebo 24 hodin. Otočte ovladačem SELECT a vyberte požadovaný systém. Stiskněte ovladač SELECT pro potvrzení. V závislosti na zvolené hlasitosti zazní jednou zvukové upozornění.

Ovládání výdeje kávy (Vol)

Tato funkce slouží k nastavení výdeje kávy pomocí objemu (FLo), nebo pomocí doby/ času (SEc). Otočte ovladačem SELECT a vyberte preferovanou volbu. Stiskněte ovladač SELECT pro potvrzení. V závislosti na zvolené hlasitosti zazní jednou zvukové upozornění.

UPOZORNĚNÍ/HLÁŠENÍ

„MANUAL“ na LCD displeji páry

Kávovar nedosáhne provozní teploty (pohotovostního režimu/provozu), pokud je páka páry v pozici MANUAL. Na LCD displeji páry se zobrazí „MANUAL“. Uvedte páku páry do středové polohy (OFF).

Kávovar je připravený k výdeji páry, když se ovladač SELECT podsvítí.

„FILL TANK“ na hlavním LCD displeji

Kávovar je vybaven čidlem, které detekuje nízký stav vody v nádržce na vodu. Pokud je hladina nízká, na hlavním LCD displeji se zobrazí „FILL TANK“.



Doplňte nádržku čistou a studenou vodou. Kávovar nebude moci připravovat kávu nebo vydávat horkou vodu, pokud je nádržka prázdná.

„CLEAN ME!“ na hlavním LCD displeji

Varovné hlášení „Clean Me!“ se zobrazí na hlavním LCD displeji po asi 200 vydaných káv.

Cyklus čištění čistí vnitřní potrubí a proplachuje spařovací hlavu. Postupujte podle instrukcí v další části návodu „Cyklus čištění“.

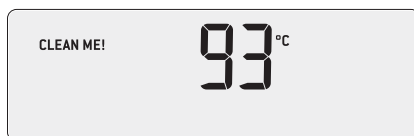

„HEATING“ na hlavním LCD displeji

„Heating“ se zobrazí na hlavním LCD displeji, když se kávovar zahřívá, nebo provozní teplota klesla pod doporučenou úroveň.

„LOCK HOPPER“

Toto hlášení se rozsvítí, pokud není zásobník na kávová zrna vložený, nebo je vložený nesprávně. Funkce automatického mletí, dávkování a upěchování nebude dostupná, pokud nebude zásobník vložený. Zazní 3krát zvukové upozornění, pokud se takto pokusíte spustit mletí.

„OVERHEAT PLEASE WAIT“

Toto hlášení se zobrazí, jakmile je mlýnek nadměrně zatížen a je třeba, aby vychladl. Během doby, kdy mlýnek chladne, nebude možné funkci automatického mletí, dávkování a upěchování použít. Zazní 3krát zvukové upozornění, pokud se takto pokusíte spustit mletí.

„CHANGE FILTER“

Toto hlášení se zobrazí, jakmile je třeba vyměnit vodní filtr. Řiďte se instrukcemi v předchozí části návodu „INSTALACE VODNÍHO FILTRU“.

Frekvence zobrazení tohoto hlášení závisí na nastavené tvrdosti vody (Hrd1–Hrd5). Řiďte se instrukcemi v předchozí části návodu „První zapnutí spotřebiče“.

PŘEPRAVA A ULOŽENÍ

Doporučujeme zcela vyprázdnit oba ohříváče vody před přepravou nebo uložením kávovaru na delší dobu.

Tím zabráníte případnému zamrznutí vody ve vnitřním potrubí, pokud bude kávovar vystaven extrémně nízkým teplotám.



Tipy na přípravu kávy

PŘEDEHŘÁTÍ

Předehřátí šálku nebo sklenice

Zahřátý šálek napomáhá udržet optimální teplotu kávy. Šálek můžete předehřát pomocí horké vody z vývodu horké vody a umístěním na plochu pro předehřátí šálků.

Předehřátí páky a sítka

Studená páka a sítko mohou snížit teplotu extrakce natolik znatelně, že mohou výrazně ovlivnit kvalitu výsledné kávy. Vždy se ujistěte, že jsou páka i sítko předehřáta horkou vodou z vývodu horké vody nebo spařovací hlavě před každým jejich použitím.



POZNÁMKA

Vždy otřete sítko před vložením a napěchováním kávy, neboť vlhkost může podpořit tvorbu tzv. kanálů, kde voda obtéká mletou kávu během extrakce.

MLETÍ

Při mletí je třeba dbát na to, aby byla káva jemná, nicméně ne příliš jemná. Stupeň mletí ovlivní rychlost toku vody, kterou bude voda skrz namletou kávu protékat sítkem, a rovněž i výslednou chuť kávy.



POZNÁMKA

Pokud měníte sítko pro 1 nebo pro 2 šálky, bude možná potřeba upravit hrubost mletí.

Pokud je káva namletá příliš jemno (vypadá jako prášek a při promnutí mezi prsty se podobá hladké mouce), voda nebude moci skrz kávu protékat, i když bude pod tlakem. Výsledná káva bude pře-extrahovaná, tmavá a hořká.

Pokud je káva namletá nahrubo, voda proteče kávu v sítku velmi rychle. Výsledná káva bude pod-extrahovaná, bez výrazné barvy a chuti.

AUTOMATICKÉ MLETÍ, DÁVKOVÁNÍ A UPĚCHOVÁNÍ KÁVY

- Ujistěte se, že je zásobník na kávová zrna naplněn čerstvými kávovými zrny. Doporučujeme používat 100 % kávu Arabiku, která na balení uvádí datum pražení. Nepoužívejte kávová zrna s datem „Použijte do“ nebo „Spotřebujte do“. Kávová zrna je vhodné spotřebovat do 5 až 20 dnů od pražení. Káva připravená ze starých, vyčpělých zrn může sítkem protéci velmi rychle, káva může být hořká a vodnatá. Do zásobníku na kávová zrna nikdy nesypete mletou kávu.
- Zarovnejte rukojeť páky s nápisem „INSERT“ na vývodu mleté kávy. Vložte páku do vývodu a otočte po směru šipky znázorněné na vývodu mleté kávy, až bude rukojeť páky ve středové pozici.



- Abyste aktivovali automatické mletí, dávkování a upěchování, uchopte rukojeť páky a krátce otočte doprava a vraťte do středové pozice. Spustí se proces mletí, dávkování a upěchování.

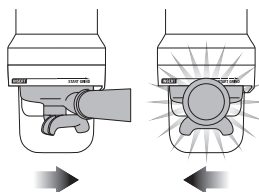

- Jakmile je káva namletá a upěchována, otočte rukojeť páky doleva, až bude rukojeť zarovnána s nápisem „INSERT“ na vývodu mleté kávy. Páku vyjměte z vývodu.

- Otrete přebytečnou kávu z okraje páky a sítka, abyste zajistili správné těsnění při vložení do spařovací hlavy a během výdeje kávy.

VYČIŠTĚNÍ SPAŘOVACÍ HLAVY

Před vložení sítka do spařovací hlavy, nechte hlavou protéct malé množství vody stisknutím tlačítka pro 1 šálek. Nechte vodu protékat asi 5 sekund. Poté stisknete tlačítko znovu pro zastavení toku. Tím odstraníte zbytky mleté kávy z předchozí přípravy a rovněž stabilizujete teplotu hlavy před samotnou extrakcí.

VLOŽENÍ PÁKY

Vložte páku pod spařovací hlavu tak, aby rukojeť byla zarovnaná s „INSERT“ nápisem na spařovací hlavě. Vložte páku do spařovací hlavy a otočte jí ve směru šipky, tedy ke středu spařovací hlavy, dokud neucítíte odpor.

EXTRAKCE KÁVY

- Vložte předehřáté šálky pod páku a stiskněte tlačítko pro 1 nebo 2 šálky.
- Káva začne vytékat po asi 7–12 sekundách (tato doba zahrnuje dobu předspaření) a měla by dosahovat konsistence kapajícího medu.
- Pokud voda začne vytékat dříve, je možné, že máte buď málo kávy v sítku, nebo je káva namletá příliš nahrubo. Toto je **POD-EXTRAHOVANÁ** káva.
- Pokud káva začne jen kapat, ale nevytéká po asi 12 sekundách, je káva namletá příliš najemno. Toto je **PŘE-EXTRAHOVANÁ** káva.

Lahodná káva je dosažena perfektním vyvážením mezi sladkostí, kyselostí a hořkostí.

Chuť vaší kávy závisí na mnoha faktorech, jako jsou typ kávových zrn, stupeň pražení, čerstvost, hrubost nebo jemnost mleté kávy, dávkování mleté kávy a tlak při upěchování.

Zohledněte tyto faktory při přípravě kávy, abyste dosáhli té pravé chuti.

PRŮVODCE EXTRAKCÍ

KÁVA	STUPEŇ MLETÍ	DOBA EXTRAKCE
Pře-extrahovaná káva Hořká • Svíravá	Příliš jemná	Nad 45 s
Vyvážená káva	Optimální	MEZI 15–40 s
Pod-extrahovaná káva Nerozvinutá • Kyselá Large	Příliš hrubá	Pod 20 s



POZNÁMKA

Pokud používáte kávovar nepřetržitě po dobu 30 minut, nechte jej vychladnout asi na 3 minut před dalším použitím.

NAPĚŇENÍ MLÉKA

Kávovar umožňuje pěnit mléko jak automaticky, tak manuálně.

Automatické pěnění mléka

Nastavte teplotu mléka: Stiskněte ovladač SELECT pro přepnutí do režimu nastavení teploty. Teplota mléka se rozblíká. Otočte ovladačem SELECT a nastavte požadovanou teplotu, poté stiskněte ovladač SELECT.

Nastavte strukturu mléka: Stiskněte ovladač SELECT pro přepnutí do režimu výběru struktury mléka. Indikátor tvaru trojúhelníku se rozblíká. Otočte ovladačem SELECT směrem ke „CAPP“ pro husté krémové mléko, nebo k „LATTE“ pro hladké mléko. Poté stiskněte ovladač SELECT.

- Vždy používejte čerstvé studené mléko.
- Naplňte nádobku na napěnění až po výlevku. Je důležité dodržovat minimální hladinu mléka, ta má zakrývat těsnění parní trysky.
- Abyste vyčistili parní trysku od z kondenzované vody, ujistěte se, že parní tryska směřuje dolů a poté ji na okamžik zdvihnete.
- Zdvihnete parní trysku a ponořte ji do mléka. Ujistěte se, že parní tryska směřuje

- dolů. Konvičku na mléko položte na mřížku odkapávací misky.
- Zatlačte páku směrem dolů pro spuštění automatického pění.
 - Na LCD displeji páry se bude načítat teplota, jak se bude mléko ohřívat.
 - Proces pění se automaticky zastaví, jakmile je dosažena nastavená teplota.
 - **Otřete parní trysku a její konec pomocí mírně navlhčené měkké houbičky.** Sklopte parní trysku. Automaticky dojde k uvolnění páry a vyčištění parní trysky.



TIP

U pění mléka je důležité, aby byly otvory v parní trysce čisté. I mírně ucpané otvory mohou znemožnit parní trysce správné napění mléka.

Vždy otřete parní trysku a její konec pomocí mírně navlhčené měkké houbičky před sklopením parní trysky. Otřením parní trysky odstraníte většinu mléka a usnadníte vyčištění parní trysky po jejím sklopení.

- Nádobkou s mlékem klepněte o pracovní desku, abyste odstranili nežádoucí bubliny.
- Zatočte nádobkou, abyste dosáhli hladké a jemné textury mléka.
- Nalijte mléko do kávy.
- Klíčem k úspěchu je třeba pracovat dostatečně rychle, než mléko začne oddělovat a crema začne mizet.

Manuální pění mléka

Při manuálním pění mléka není třeba nastavovat teplotu ani texturu mléka.

- Vždy použijte čerstvé studené mléko.
- Naplňte nádobku na napění až po výlevku.
- Abyste vyčistili parní trysku od zkonzenované vody, ujistěte se, že parní tryska směřuje dolů a poté ji na okamžik zdvihněte.
- Ponořte konec parní trysky 1–2 cm pod hladinu mléka, blíže k pravé straně nádoby v úhlu 45 stupňů.

- Pomalu vynořte trysku těsně ke hladině mléka, zatímco se mléko otáčí.
- Udržujte konec parní trysky pod nebo těsně u hladiny a cirkulaci mléka.
- Zatímco se mléko otáčí, pomalu ponořte parní trysku do mléka. Pěňte mléko, dokud nedosáhnete příslušného objemu.
- Nyní ponořte parní trysku hlouběji do mléka, aby se prohřála spodní část nádoby, ale udržujte stálou cirkulaci mléka. Správná teplota mléka je mezi 60–65 °C, tuto teplotu poznáte při doteku dna nádoby.
- Posuňte parní trysku do středové pozice před vynořením parní trysky z mléka.
- **Otřete parní trysku a její konec pomocí mírně navlhčené měkké houbičky.** Sklopte parní trysku. Automaticky dojde k uvolnění páry a vyčištění parní trysky.
- Nádobkou s mlékem klepněte o pracovní desku, abyste odstranili nežádoucí bubliny.
- Zatočte nádobkou, abyste dosáhli hladké a jemné textury mléka.
- Nalijte mléko do kávy.
- Klíčem k úspěchu je třeba pracovat dostatečně rychle, než mléko začne oddělovat a crema začne mizet.



RADY A TIPY

- Vždy používejte čerstvé namletou kávu pro dosažení jedinečné chuti a struktury.
- Používejte 100 % kávu Arabiku, která na balení uvádí datum pražení. Nepoužívejte kávová zrna s datem „Použijte do“ nebo „Spotřebujte do“.
- Kávová zrna je vhodné spotřebovat do 5 až 20 dnů od pražení. Doporučujeme mlít kávu těsně před samotnou přípravou kávy.
- Nakupujte kávová zrna v malých dávkách, abyste snížili dobu skladování.
- Uchovávejte kávová zrna na chladném, tmavém a suchém místě. Pokud máte možnost, skladujte je ve vakuové nádobě.



Péče a čištění

ČISTICÍ CYKLUS

- Pokud se na displeji zobrazí CLEAN ME! (po cca 200 extrakcích), je třeba provést cyklus čištění. Ten čistí vnitřní potrubí a proplachuje spařovací hlavu.

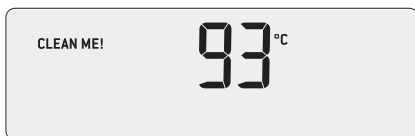

- Vložte dodávaný čistící disk do sítka pro 1 šálek společně s 1 čistící tabletou.
- Vložte páku se sítkem do spařovací hlavy.
- Ujistěte se, že je nádržka na vodu plná studené vody z kohoutku a odkapávací miska je prázdná a správně vložená.
- Stiskněte tlačítko MENU, otočte ovladačem SELECT, až se na hlavním LCD displeji zobrazí „CLEAN CYCLE“ a „PUSH“.

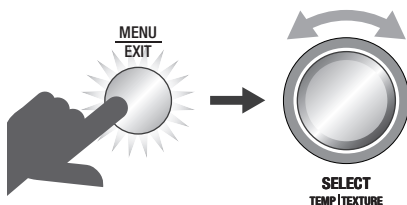

- Pro zahájení cyklu čištění stiskněte ovladač SELECT.

- Na hlavním LCD displeji se spustí odpočítávání doby do ukončení cyklu čištění (v sekundách).

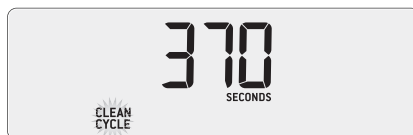

- Jakmile je cyklus dokončen, vyjměte páku a ujistěte se, že se čistící tableta zcela rozpustila. Pokud se tableta zcela nerozpustila, opakujte výše uvedený krok, avšak bez vložení nové tablety.
- Páku a sítko pečlivě opláchněte před dalším použitím.
- Připravte jednu kávu, abyste odstranili možný nepříjemný odér a zbytky čistící tablety. Kávu vylijte.

INSTALACE VODNÍHO FILTRU

- Vyjměte a vyhoďte použitý vodní filtr.
- Omyjte držák pod studenou vodou.
- Vložte vodní filtr do horní části držáku. Spodní část přiložte zespoďu a zacvakněte.
- Držák vodního filtru vložte do nádržky na vodu tak, aby spodní část držáku byla zarovnána současně s adaptérem uvnitř nádržky na vodu. Stiskněte držák vodního filtru směrem dolů, až bude pevně usazen na adaptéru.
- Naplňte zásobník studenou vodou před vložením a zajištěním do kávovaru.



POZNÁMKA

Obratě se na svého prodejce, pokud potřebujete zakoupit vodní filtr.

ČIŠTĚNÍ KÓNICKÉHO MLÝNKU

Pravidelná údržba napomáhá dosažení stálých výsledků mletí, které jsou zvláště důležité při mletí kávy na přípravu espressa.

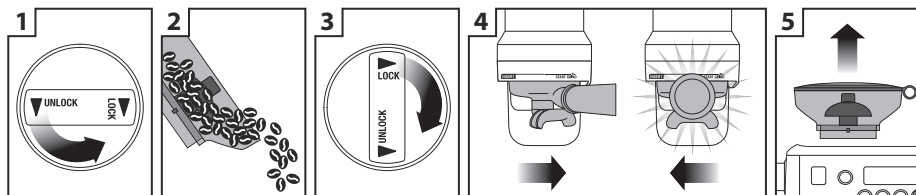

1 Uvolněte zásobník na kávová zrna.

2 Vyprázdněte zásobník.

3 Prázdný zásobník umístěte zpět a zajistěte.

4 Spusťte mlýnek naprázdno.

5 Znovu vyjměte zásobník.

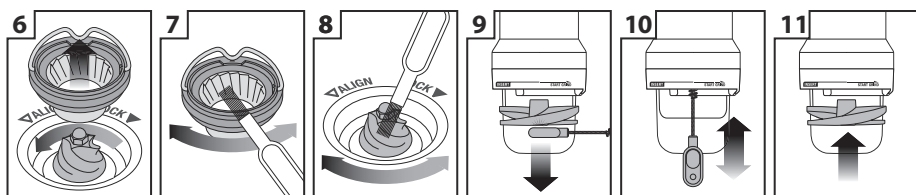

6 Uvolněte horní část mlýnku.

7 Vyčistěte ji čistícím kartáčkem.

8 Vyčistěte násypku čistícím kartáčkem.

9 Vyměňte nastavec k pěchování kávy pomocí pomůcky na čištění s magnetem.

10 Vyčistěte vývod mlýnku čistícím kartáčkem.

11 Vložte nastavec k pěchování kávy.

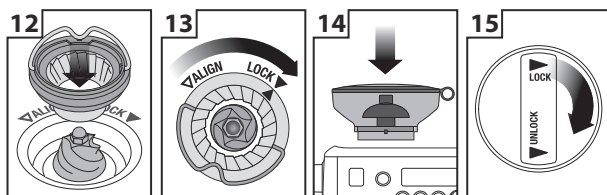

12 Vložte horní mlýnek zpět na své místo.

13 Připevněte horní část mlýnku.

14 Vložte zásobník do mlýnku tak, aby zářezy zapadly do výřezů na mlýnku.

15 Otočte zámek uvnitř zásobníku a zásobník zajistěte.

Čistící kartáček

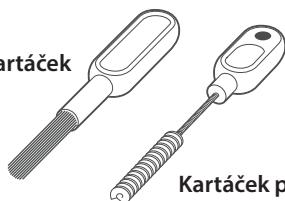

Konec pomůcky s magnetem

Kartáček pomůcky pro čištění vývodu mlýnku



POZNÁMKA

Otřete parní trysku měkkou zlehka namočenou houbičkou a ihned po použití vyčistěte parní trysku trochu páry. V opačném případě by mohlo mléko zaschnout a proces pění mléka by nemusel být efektivní.

ČIŠTĚNÍ PARNÍ TRYSKY

- Pokud se některý z otvorů parní trysky ucpe, ujistěte se, že je páka páry v středové pozici a pomocí jehly čistící pomůcky vyčistěte ucpaný otvor. I částečně zablokovaný otvor může ovlivnit schopnost parní trysky efektivně pění mléko.
- Pokud je tryska stále zablokovaná, odšroubujte konec parní trysky. Konec parní trysky i parní trysku namočte do vody s čistícím prostředkem na čištění parní trysky (viz instrukce níže). Našroubujte konec parní trysky.

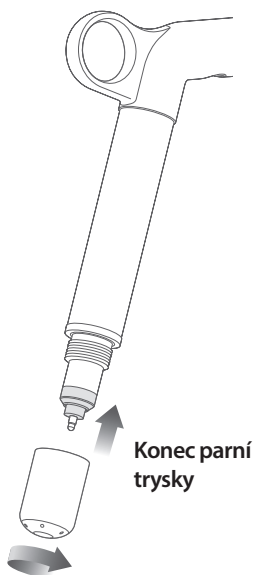

- Parní trysku můžete ponechat namočenou ve vodě, kterou nalejete do konvičky na mléko, pokud ji nebudete používat, abyste snížili riziko zablokování.

ČIŠTÍCÍ PROSTŘEDEK NA ČIŠTĚNÍ PARNÍ TRYSKY

1. Do konvičky na mléko nasypete obsah 1 sáčku čistícího prostředku.
2. Přidejte 240 ml horké vody.
3. Odšroubujte konec parní trysky a vložte s parní tryskou do konvičky.
4. Nechte odmočit asi 20 minut.
5. Opláchněte a našroubujte konec parní trysky na své místo. Nasměrujte parní trysku do konvičky a zapněte funkci páry asi na 10 sekund.
6. Nechte odmočit dalších 5 minut.
7. Několikrát po sobě zapněte funkci páry, abyste parní trysku vyčistili od zbytků čistícího prostředku. Otřete čistou houbičkou mírně navlhčenou v teplé vodě.
8. Otřete parní trysku čistou utěrkou dosucha.
9. Vylijte roztok z konvičky a řádně ji opláchněte.



POZNÁMKA

Pokud používáte jiný čistící prostředek než dodávaný, řiďte se instrukcemi na obale.

Ujistěte se, že vámi používaný čistící prostředek je vhodný pro předměty, které přicházejí do kontaktu s potravinami, a je vhodný pro nerezové nádobí a výrobky ze silikonu.

Ujistěte se, že je konec parní trysky správně a pevně zašroubován, abyste se vyvarovali nesprávnému měření teploty.

ČIŠTĚNÍ SÍTEK A PÁKY

- Sítko a páku opláchněte pod tekoucí horkou vodou přímo po použití, abyste odstranili zbytky kávy. Pokud se otvory v sítku ucpou, rozpustte jednu čistící tabletu v horké vodě a namočte sítko a páku do tohoto roztoku na asi 20 minut. Řádně opláchněte.

ČIŠTĚNÍ VODNÍHO POTRUBÍ

- Doporučujeme provádět čištění vodního potrubí po každém použití před vypnutím kávovaru. Vyprázdněte odkapávací misku. Vložte čisticí disk do páky a vložte ji do spařovací hlavy. Stiskněte tlačítko pro 2 šálky a nechte pákou protékat vodu asi na 20 sekund. Poté stiskněte znovu pro ukončení výdeje vody. Opakujte asi 5krát, abyste odstranili i ty malé kousky mleté kávy a zbytky kávového oleje z vodního potrubí.

ČIŠTĚNÍ SPAŘOVACÍ HLAVY

- Spařovací hlavu a vnější povrch spotřebiče otřete měkkou houbičkou zlehka namočenou na ve vodě, abyste odstranili zbytky kávy.
- Pravidelně provádějte čištění spařovací hlavy s nasazenou pákou a vloženým sítkem bez kávy, abyste odstranili zbytky kávy.

ČIŠTĚNÍ ODKAPÁVACÍ MISKY A SCHRÁNKY PRO PŘÍSLUŠENSTVÍ

- Odkapávací misku je možné vyjmout, vylít a vyčistit po každém použití, nebo pokud se zobrazí indikátor Empty Me!
- Sejměte mřížku odkapávací misky. Omyjte teplou mýdlovou vodou. Indikátor Empty Me! je rovněž možno vyjmout z misky.
- Schránku pro příslušenství vyjměte a otřete měkkou zlehka namočenou houbičkou (nepoužívejte hrubé čisticí prostředky, drátěnky, houbičky s drátěnkami apod.).

ČIŠTĚNÍ VNĚJŠÍHO POVRCHU A PLOCHY PRO NAHŘÍVÁNÍ ŠÁLKŮ

- Vnější povrch a plochu pro nahřívání šálek otřete měkkou zlehka namočenou houbičkou. Otřete měkkou suchou utěrkou. Nepoužívejte hrubé čisticí prostředky, drátěnky, houbičky s drátěnkami apod., neboť by mohly povrch poškrábat.



POZNÁMKA

Spotřebič ani žádná její část nejsou vhodné pro mytí v myčce nádobí.

Odvápnění (dESc)

Používejte tuto funkci krok za krokem pro správný postup odvápnění.

Krok 1 – příprava pro odvápnění

- a) Vyprázdněte odkapávací misku a vložte zpět na místo.
- b) Vypněte spotřebič a nechte vychladnout asi na 4 hodiny. Zatímco je spotřebič vypnutý, stiskněte a podržte tlačítko pro 1 šálek a poté ještě stiskněte tlačítko POWER současně asi na 3 sekundy. Na LCD displeji se zobrazí "rSEt".

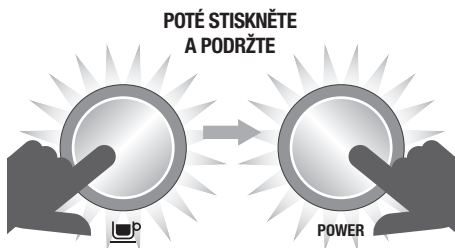

- c) Otočte ovladačem SELECT, dokud se na hlavním LCD displeji nezobrazí „dESc“. Stiskněte ovladač SELECT pro vstup do režimu odvápnění.

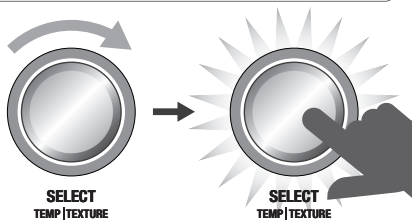
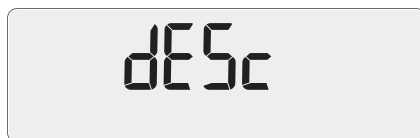

Krok 2 – vyprázdnění ohřivačů vody



POZNÁMKA

Je důležité vyprázdnit ohřivače vody v kroku 2 před spuštěním odvápnění v kroku 3.

- a) Odstraňte silikonový kryt z dolní části předního panelu označeného DESCALE ACCESS.

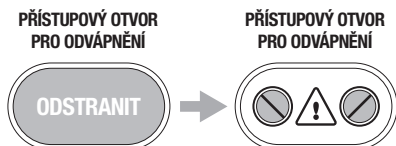

- b) Na odkapávací misku položte utěrku, abyste ochránili mřížku před unikající párou.

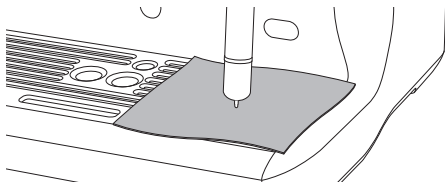

- c) Pomocí plochého šroubováku vyšroubujte proti směru hodinových ručiček pravý šroub, tak aby se ventil zcela otevřel. Jak uvolníte šroub, může dojít k uvolnění páry.



POZNÁMKA

Pokud nedojde k úniku vody, stiskněte a podržte tlačítko pro 1 šálek na asi 3 sekundy. Tím uvolníte vodu z kávovaru.

Jakmile voda přestane vytékat, zavřete ventil našroubováním šroubu po směru hodinových ručiček a dotáhněte. Nepřetáhněte šroub, abyste nepoškodili závit a spotřebič.



- d) To samé proveďte s levým šroubem.
- e) Vyprázdněte odkapávací misku, buďte opatrní, voda může být velmi horká.
- f) Vyprázdněte nádržku na vodu a vyjměte držák vodního filtru s vloženým filtrem.
- g) Rozpusťte 1 sáček odvápňovacího prostředku v 1 l teplé vody. Nalijte roztok do nádržky na vodu.



POZNÁMKA

Pokud nevyjměte nádržku na vodu, nenasadíte ji nebo je prázdná, na LCD displeji se zobrazí "FILL TANK".

Krok 3 – spuštění odvápnění

- a) Stiskněte tlačítko pro 1 šálek a na LCD displeji se zobrazí 20 minutový časovač.

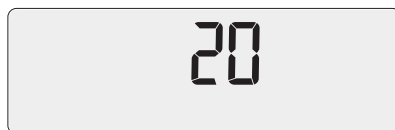

Během této doby se ohřivače vody naplní odvápňovacím roztokem z nádržky a dojde k ohřevu vody na provozní teplotu. Během této doby může unikat trochu vody ze spařovací hlavy.

Nechte časovač dojít do "0", tím zajistíte, že roztok bude moci rozpustit nahromaděný vodní kámen uvnitř kávovaru. Nicméně můžete kdykoliv přejít k dalšímu kroku stisknutím tlačítka pro 1 šálek.

- b) Na odkapávací misku položte utěrku, abyste ochránili mřížku před unikající párou.
- c) Vyprázdněte ohřivače stejným postupem uvedeným v krocích 2c a 2d.
- d) Vyprázdněte odkapávací misku a vložte zpět na místo.
- e) Vyprázdněte nádržku na vodu, poté opláchněte čistou vodou a naplňte čistou vodou z kohoutku po rysku MAX. Vložte nádržku na vodu zpět do kávovaru.

Krok 4 – propláchnutí ohřivačů vody

- a) Stiskněte tlačítko pro 1 šálek a na LCD displeji se zobrazí 20 minutový časovač.

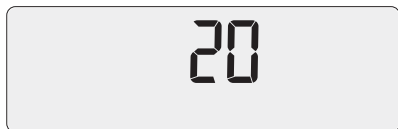

Během této doby se ohřivače vody naplní čistou vodou z nádržky a dojde k ohřevu vody na provozní teplotu. Kdykoliv můžete přejít k dalšímu kroku stisknutím tlačítka pro 1 šálek.

- b) Na odkapávací misku položte utěrku, abyste ochránili mřížku před unikající párou.
- c) Vyprázdněte zásobníky stejným postupem uvedeným v krocích 2c a 2d.
- d) Vyprázdněte odkapávací misku a vložte zpět na místo.
- e) Vyprázdněte nádržku na vodu, poté opláchněte čistou vodou a naplňte čistou vodou z kohoutku po rysku MAX. Vložte nádržku na vodu zpět do kávovaru.

Krok 5 – opakujte krok 4 – propláchnutí ohřivačů vody

Doporučujeme provést propláchnutí ohřivačů 2krát, abyste se ujistili, že jsou všechny zbytky odvápnovacího roztoku odstraněny z kávovaru.

Stiskněte tlačítko POWER pro výstup z menu odvápnění. Proces odvápnění je nyní dokončený a kávovar je připraven k použití.



Řešení potíží

V této kapitole naleznete nejběžnější problémy, se kterými se můžete setkat během používání kávovaru. Pokud váš problém není zde uveden, nebo je uveden a přetrvává, přestaňte kávovar používat, odpojte zástrčku přívodního kabelu ze síťové zásuvky a obraťte se na autorizované servisní středisko.

V ŽÁDNÉM PŘÍPADĚ NEOPRAVUJTE ANI NEROZEBÍREJTE KÁVOVAR SAMI. NEOBSAHUJE ŽÁDNÉ DÍLY, KTERÉ BY MOHL UŽIVATEL SÁM OPRAVIT.

PROBLÉM	MOŽNÉ PŘÍČINY	ŘEŠENÍ
Kávovar je zapnutý, ale nemele kávu.	<ul style="list-style-type: none"> • V zásobníku nejsou žádná kávová zrna. • Mlýnek/zásobník jsou zablokovány. • Kávová zrna se zasekla v zásobníku. 	<p>Nasypte do zásobníku čerstvá kávová zrna.</p> <p>Vyjměte zásobník. Zkontrolujte jej i mlecí komoru a odstraňte příčinu zablokování. Vložte zásobníku zpět a znovu spusťte.</p>
Mlýnek kávovaru se spustil, ale vydává nepřijemný zvuk.	<ul style="list-style-type: none"> • Mlýnek je zablokovaný cizím předmětem; nebo plnicí otvor je zablokován. • V mlýnku se objevila vlhkost. 	<p>Vyjměte zásobník. Zkontrolujte jej a odstraňte cizí předmět.</p> <p>Vyčistěte mlýnek a mlecí komoru – postupujte podle pokynů v části „Péče a čištění“.</p> <p>Nechte mlecí kameny a komoru řádně vyschnout před jejich složením. Můžete použít i fén pro urychlení procesu sušení.</p>
Zásobník není možné vložit do kávovaru.	<ul style="list-style-type: none"> • Kávová zrna blokují uzamykací systém zásobníku. 	<p>Vysypte kávová zrna ze zásobníku. Odstraňte kávová zrna z mlýnku. Znovu vložte zásobník do kávovaru.</p>
Káva není pěchovaná.	<ul style="list-style-type: none"> • Při čištění jste nenasadili nástavec k pěchování kávy. 	<p>Nasadte nástavec k pěchování kávy zpět do vývodu mlýnku.</p>
Náhlé vypnutí?		<p>Otočte rukojetí páky doleva, abyste zastavili proces mletí, dávkování a pěchování.</p> <p>Odpojte zástrčku přívodního kabelu od síťové zásuvky.</p>
Na hlavní LCD displeji se zobrazilo „OVERHEAT PLEASE WAIT“, nebo „HEATING“.		<p>Postupujte podle instrukcí v části „UPOZORNĚNÍ/HLÁŠENÍ“ v předchozí části návodu.</p> <p>Pokud problém přetrvává, obraťte se na autorizovaný servis značky Sage®.</p>

PROBLÉM	MOŽNÉ PŘÍČINY	ŘEŠENÍ
Mlýnek mele bez přerušení.	<ul style="list-style-type: none"> • V zásobníku nejsou žádná kávová zrna. 	<p>Nasypte do zásobníku čerstvá kávová zrna.</p> <p>Otočte rukojetí páky doleva, abyste zastavili proces mletí, dávkování a pěchování.</p>
	<ul style="list-style-type: none"> • Při čištění jste nenasadili nástavec k pěchování kávy. 	<p>Nasadte nástavec k pěchování kávy zpět do vývodu mlýnku.</p>
Káva vytéká z okrajů páky. a/nebo Během extrakce se páka uvolňuje ze spařovací hlavy.	<ul style="list-style-type: none"> • Páka nebyla správně vložena do spařovací hlavy. 	<p>Ujistěte se, že byla páka otočena po vložení do spařovací hlavy směrem doprava přes střed, až ucítíte odpor. Otočení přes střed nezničí těsnění.</p>
	<ul style="list-style-type: none"> • Na okraji páky zůstaly zbytky namleté kávy. 	<p>Otřete přebytečnou kávu z okraje páky, abyste zajistili správnou těsnicí schopnost při vložení do spařovací hlavy.</p>
	<ul style="list-style-type: none"> • Okraj páky je mokrá nebo jeho vnější část je mokrá. Mokrá povrch snižuje tření potřebné k umístění páky do spařovací hlavy a při extrakci. 	<p>Vždy se ujistěte, že jsou sítko i páka suché před vložení kávy a následným vložení do spařovací hlavy.</p>
Problémy s automatickým spuštěním.	<ul style="list-style-type: none"> • Nenastavili jste hodiny, nebo jste nenastavili aktuální hodiny. 	<p>Zkontrolujte, že jste nastavili hodiny i čas automatického spuštění správně. Na hlavním LCD displeji se zobrazí ikona hodin, jakmile je funkce automatického spuštění správně naprogramována.</p>
Na hlavním LCD displeji se zobrazilo „ERR“	<ul style="list-style-type: none"> • Objevila se zásadní chyba a kávovar nebude moci zapnout. 	<p>Obráťte se na autorizovaný servis značky Sage®.</p>
Čerpadla jsou neustále v provozu. / Pára je příliš vlhká. / Voda kape z vývodu horké vody.	<ul style="list-style-type: none"> • Použili jste filtrovanou, demineralizovanou nebo destilovanou vodu. Tyto druhy ovlivňují, jak kávovar funguje. 	<p>Doporučujeme používat čistou studenou vodu z vodovodního kohoutku. Nedoporučujeme používat vodu s žádným/ nízkým obsahem minerálů (např. filtrovanou, demineralizovanou nebo destilovanou vodu). Pokud problém přetrvává, obraťte se na autorizovaný servis značky Sage®.</p>

PROBLÉM	MOŽNÉ PŘÍČINY	ŘEŠENÍ
Voda nevytéká ze spařovací hlavy.	<ul style="list-style-type: none"> Spotřebič nedosahuje provozní teploty. 	Nechte spotřebič, aby dosáhl provozní teploty. Jakmile podsvícení tlačítka POWER přestane blikat, je spotřebič připraven k provozu.
	<ul style="list-style-type: none"> Nádržka na vodu je prázdná. 	Naplňte nádržku na vodu. Naplňte systém následujícím postupem: <ol style="list-style-type: none"> Stiskněte a podržte tlačítka na 2 šálky a nechte spařovací hlavou protékat vodu asi 30 sekund. Stiskněte a podržte tlačítko HOT WATER a nechte vývodem horké vody protékat vodu asi 30 sekund.
	<ul style="list-style-type: none"> Nádržka na vodu není správně vložena. 	Zasuňte nádržku na vodu zcela do spotřebiče a zajistěte.
Ikona FILL TANK je zobrazena na displeji, ale nádržka na vodu je plná.	<ul style="list-style-type: none"> Nádržka na vodu není správně vložena. 	Zasuňte nádržku na vodu zcela do spotřebiče a zajistěte.
Kávovar nevydává páru nebo horkou vodu.	<ul style="list-style-type: none"> Kávovar je vypnutý nebo není zahřátý na provozní teplotu. 	Ujistěte se, že je kávovar zapnutý a tlačítko POWER již neblíká.
Spotřebič nevydává horkou vodu.	<ul style="list-style-type: none"> Nádržka na vodu je prázdná. 	Naplňte nádržku na vodu.
Spotřebič nevydává páru.	<ul style="list-style-type: none"> Parní tryska je ucpaná. 	Vyčistěte parní trysku. Postupujte podle instrukcí v části „Péče a čištění“.
Spotřebič je zapnutý, ale nespustí se.		Vypněte spotřebič. Vyčkejte 60 minut a poté znovu zapněte. Pokud problém přetrvává, obraťte se na zákaznický servis značky Sage®.
Pára vychází ze spařovací hlavy.		Vypněte spotřebič. Vyčkejte 60 minut a poté znovu zapněte. Pokud problém přetrvává, obraťte se na zákaznický servis značky Sage®.
Káva pouze kape z výtokového otvoru držáku.	<ul style="list-style-type: none"> Káva je namleta příliš jemno. 	Upravte nastavení hrubosti kávy na hrubší mletí.
Káva vytéká příliš rychle.	<ul style="list-style-type: none"> Káva je namleta příliš nahrubo. Kávová zrna jsou stará. 	Upravte nastavení hrubosti kávy na jemnější mletí. Používejte pouze čerstvě pražená kávová zrna, která na balení uvádí datum pražení. Spotřebujte taková kávová zrna od 5 do 20 dnů od tohoto data.

PROBLÉM	MOŽNÉ PŘÍČINY	ŘEŠENÍ
Káva není dostatečně teplá.	<ul style="list-style-type: none"> Šálky nebyly přehřáté. 	Opláchněte šálky pod horkou vodou a umístěte je na plochu pro nahřívání šálek.
	<ul style="list-style-type: none"> Mléko nebylo dostatečně teplé (pokud připravujete cappuccino nebo latté apod.). 	Zvyšte teplotu mléka. Postupujte podle pokynů v části „AUTOMATICKÉ PĚNĚNÍ MLÉKA“.
Káva nemá cremu.	<ul style="list-style-type: none"> Kávová zrna jsou stará. 	Používejte pouze čerstvě pražená kávová zrna, která na balení uvádí datum pražení. Spotřebujte taková kávová zrna od 5 do 20 dnů od tohoto data.
Mléko nemá požadovanou strukturu.	<ul style="list-style-type: none"> Parní tryska je ucpaná. 	Vyčistěte parní trysku. Postupujte podle instrukcí v části „Péče a čištění“. Na trhu existuje několik značek a druhů mléka, mléčných náhražek apod. Každý druh mléka se bude lišit ve výsledné textuře mléka, proto budete muset vyzkoušet, jaké nastavení vyhovuje jakému druhu mléka.
Příliš velké množství kávy.	<ul style="list-style-type: none"> Káva je namletá příliš nahruho. Je třeba upravit dobu/objem vydávané kávy. 	Upravte nastavení hrubosti kávy na jemnější mletí. Přenastavte dobu/objem vydávané kávy. Postupujte podle instrukcí v části „PROGRAMOVÁNÍ OBJEMU KÁVY/ DOBY VÝDEJE KÁVY“.
Příliš malé množství kávy.	<ul style="list-style-type: none"> Káva je namletá příliš najemno. Je třeba upravit dobu/objem vydávané kávy. 	Upravte nastavení hrubosti kávy na hrubší mletí. Přenastavte dobu/objem vydávané kávy. Postupujte podle instrukcí v části „PROGRAMOVÁNÍ OBJEMU KÁVY/ DOBY VÝDEJE KÁVY“.
Množství vydané kávy se změnili, i když nastavení zůstalo stejné.	<ul style="list-style-type: none"> Po upražení dochází k vysychání kávových zrn, což může časem změnit množství mleté kávy a může to ovlivnit i samotný výdej kávy. 	Upravte nastavení hrubosti kávy na jemnější mletí. Přenastavte dobu/objem vydávané kávy. Postupujte podle instrukcí v části „PROGRAMOVÁNÍ OBJEMU KÁVY/ DOBY VÝDEJE KÁVY“. Používejte pouze čerstvě pražená kávová zrna, která na balení uvádí datum pražení. Spotřebujte taková kávová zrna od 5 do 20 dnů od tohoto data.



Jakou kávu byste měli vyzkoušet



CAPPUCCINO

Jedná dávka espressa s napěněným mlékem a ozdobená čokoládou v prášku. Velikost šálku 150–220 ml.



ESPRESSO

Intenzivní a aromatické, také známé jako „short black“, se podává v malých šálcích nebo sklenicích.



LATTÉ

Latté se skládá z jedné dávky espressa a napěněného mléka a asi 10 mm pěny. Velikost sklenice 200–220 ml.



MACCHIATO

Tradičně podávané v malých šálcích, macchiato může být podávané i ve vysokých sklenicích s mlékem nebo napěněným mlékem.



LONG BLACK

Nalijte nejprve horkou vodu a poté jednu dávku espressa (jednoduché nebo dvojité), tím je zachována crema.



RISTRETTO

Ristretto je velmi malé espresso, asi 15 ml, zvládně svou intenzivní chutí a aroma.



Obsah

- 42 Dôležité bezpečnostné opatrenia
- 50 Popis vášho nového spotrebiča
- 53 Funkcia vášho nového spotrebiča
- 54 Ovládanie vášho nového spotrebiča
- 68 Tipy na prípravu kávy
- 71 Starostlivosť a čistenie
- 77 Riešenie problémov
- 81 Akú kávu by ste mali vyskúšať

DÔLEŽITÉ BEZPEČNOSTNÉ OPATRENIA

My v Sage® si uvedomujeme dôležitosť bezpečnosti. Navrhujeme a vyrábame spotrebiče predovšetkým s veľkým dôrazom na vašu bezpečnosť. Napriek tomu vás prosíme, aby ste pri používaní elektrického spotrebiča boli opatrní a dodržiavali nasledujúce bezpečnostné opatrenia.

DÔLEŽITÉ OPATRENIA

PRI POUŽÍVANÍ ELEKTRICKÝCH ZARIADENÍ JE POTREBNÉ DODRŽIAVAŤ ZÁKLADNÉ BEZPEČNOSTNÉ OPATRENIA, MEDZI KTORÉ PATRIA:

- Pred prvým použitím sa, prosím, uistite, že napätie vo vašej sieťovej zásuvke zodpovedá napätiu uvedenému na typovom štítku v spodnej časti prístroja. Ak máte akékoľvek pochybnosti, obráťte sa, prosím, na kvalifikovaného elektrikára.
- Pozorne si prečítajte všetky inštrukcie pred ovládaním spotrebiča a uložte ich na bezpečné miesto na možné použitie v budúcnosti.
- Pred prvým použitím spotrebiča odstráňte

a bezpečne ekologicky zlikvidujte všetok obalový materiál a reklamné štítky. Skontrolujte, či spotrebič nie je nijako poškodený. V žiadnom prípade nepoužívajte poškodený spotrebič, spotrebič s poškodeným prírodným káblom a pod.

- Z dôvodov vylúčenia rizika zadusenia malých detí odstráňte ochranný obal zástrčky sieťového kábla tohto spotrebiča a bezpečne ho zlikvidujte.
- Nepoužívajte spotrebič na hrane pracovnej dosky alebo stola. Uistite sa, že je povrch rovný, čistý a nie je postriekaný vodou alebo inou tekutinou.
- Neumiestňujte spotrebič na plynový alebo elektrický sporák ani do jeho blízkosti alebo do

miest, kde by sa mohol dotýkať horúcej rúry.

- Nevkladajte žiadnu časť spotrebiča do plynovej, elektrickej alebo mikrovlnnej rúry alebo na horúcu plynovú alebo elektrickú platňu.
- Uistite, že je spotrebič umiestnený na rovnom, čistom a suchom stabilnom povrchu odolnom proti teplu. Nepoužívajte spotrebič na povrchu opatrenom látkou alebo podobným materiálom. Neumiestňujte spotrebič do blízkosti stien, závesov alebo iných látok citlivých na teplo alebo paru. Minimálna vzdialenosť od takých povrchov je 20 cm.
- Nepoužívajte spotrebič na kovovej podložke, ako je napr. odkvapkavací drez.

- Zapojená sieťová zásuvka musí byť ľahko dostupná na prípadné náhle odpojenie.
- Pred pripojením spotrebiča k elektrickej zásuvke a jeho zapnutím skontrolujte, či je úplne a správne zostavený. Dodržujte inštrukcie v tomto návode na obsluhu.
- Nepoužívajte tento spotrebič s programátorom, časovým spínačom alebo akoukoľvek inou súčiastkou, ktorá spína prístroj automaticky.
- Nepoužívajte spotrebič v blízkosti zdrojov vody, napr. kuchynský drez, kúpeľňa, bazén a pod.
- Nedotýkajte sa spotrebiča mokrými alebo vlhkými rukami.
- Ak je spotrebič v prevádzke, nenechávajte ho bez dozoru.
- Vždy prevádzkujte spotrebič na rovnom povrchu. Spotrebič neprevádzkujte na naklonenom povrchu a nepremiestňujte ho ani s ním nijako nemanipulujte, ak je v prevádzke.
- Vyvarujte sa poliatia prírodného kábla a zástrčky vodou alebo inou tekutinou.
- Spotrebič vypnite a napájací kábel odpojte od sieťovej zásuvky vždy, keď má zostať bez dozoru, po ukončení používania, pred čistením, v prípade prenášania, pri rozoberaní/zostavovaní alebo pred uložením.
- Nepoužívajte hrubé abrazívne alebo žeravé čistiace prostriedky na čistenie spotrebiča.
- Udržujte vnútorný aj vonkajší povrch spotrebiča čistý.

Dodržiňte inštrukcie o čistení uvedené v tomto návode na obsluhu.

- V tomto spotrebiči ani jeho blízkosti neskladujte ani nepoužívajte žiadne výbušné alebo horľavé látky, napr. spreje s horľavým plynom.
- Na odpojenie spotrebiča od sieťovej zásuvky vždy ťahajte za zástrčku prívodného kábla, nie ťahom za kábel.
- Nepoužívajte iné príslušenstvo než to, ktoré sa dodáva spoločne so spotrebičom Sage®.
- Do zásobníka vody doplňujte iba čistú studenú vodu. Nepoužívajte žiadne iné tekutiny. Neodporúčame používať vysoko filtrovanú, demineralizovanú alebo destilovanú vodu, lebo tieto by mohli ovplyvniť chuť

kávy a postup prípravy kávy spotrebičom.

- Espresso nezapínajte, ak v zásobníku nie je žiadna voda.
- Pred extrakciou kávy skontrolujte, či je držiak filtra pevne usadený v sparovacej hlave.
- Držiak filtra nikdy neuvolňujte v priebehu prípravy kávy, pretože horúca voda v prístroji je pod tlakom.
- Nedotýkajte sa horúcich častí. Než začnete espresso čistiť, alebo pred jeho premiestnením, ho vypnite a nechajte vychladnúť.
- Na hornú plochu espressa, ktorá slúži na nahrievanie šálok, neodkladajte iné predmety.
- Počas prevádzky dbajte na zvýšenú opatrnosť, pretože kovové plochy sa môžu počas používania zahrievať.

- Počas procesu odvápnenia dbajte na zvýšenú opatrnosť, aby ste sa neobarili unikajúcou parou. Pred spustením funkcie odvápnenia sa uistite, že je odkvapkávacia miska založená. Viac informácií nájdete v ďalšej časti návodu.

DÔLEŽITÉ BEZPEČNOSTNÉ POKYNY NA POUŽÍVANIE VŠETKÝCH ELEKTRICKÝCH ZARIADENÍ

- Pred použitím celkom odviňte napájací kábel.
- Prívodný kábel nenechávajte visieť cez okraj stola alebo pracovnej dosky, dotýkať sa horúcich plôch alebo sa zamotať.
- Z bezpečnostných dôvodov odporúčame za-

pojiť spotrebič do samostatného elektrického obvodu, oddeleného od ostatných spotrebičov. Nepoužívajte rozvodku ani predlžovací kábel na zapojenie spotrebiča do sieťovej zásuvky.

- Tento spotrebič nesmú používať deti. Udržiavajte spotrebič a jeho prívod mimo dosahu detí.
- Tento spotrebič môžu používať deti vo veku 8 rokov a staršie, ak sú pod dozorom alebo boli poučené o používaní spotrebiča bezpečným spôsobom a rozumejú prípadným nebezpečenstvám. Čistenie a údržbu vykonávanú používateľom nesmú vykonávať deti, ak nie sú staršie ako 8 rokov a pod dozorom. Udržiavajte spotrebič a jeho prívod mimo dosahu detí mladších ako 8 rokov.

- Spotřebič môžu používať osoby so zníženými fyzickými, zmyslovými či mentálnymi schopnosťami alebo nedostatkom skúseností a znalostí, ak sú pod dozorom alebo boli poučené o používaní spotřebiča bezpečným spôsobom a rozumejú prípadným nebezpečenstvám. Deti sa so spotřebičom nesmú hrať.
- Odporúčame vykonávať pravidelnú kontrolu spotřebiča. Spotřebič nepoužívajte, ak je akokoľvek poškodený alebo ak je chybný napájací kábel alebo zástrčka. Všetky opravy je nutné zveriť najbližšiemu autorizovanému servisnému stredisku Sage®.
- Tento spotřebič je určený iba na použitie v domácnosti. Prístroj nie je určený na komerčné použitie. Nepoužívajte tento spotřebič v pohybujúcich sa vozidlách alebo na lodi, nepoužívajte ho vonku, nepoužívajte ho na iný účel, než na ktorý je určený. V opačnom prípade môže dôjsť k zraneniu.
- Nikdy neponárajte spotřebič, prívodný kábel, zástrčku prívodného kábla do vody alebo inej tekutiny.
- Akúkoľvek inú údržbu okrem bežného čistenia je nutné zveriť autorizovanému servisnému stredisku Sage®.
- Odporúčame inštalovať prúdový chránič (štandardné bezpečnostné spínače vo vašej zásuvke), aby ste tak zaistili zvýšenú ochranu pri použití spotřebiča. Odporúčame, aby prúdový chránič (s menovitým zvyškovým prevádzko-

- vým prúdom nebol viac než 30 mA) bol inštalovaný do elektrického obvodu, v ktorom bude spotrebič zapojený. Obráťte sa na svojho elektrikára pre ďalšiu odbornú radu.
- Uchovávajte spotrebič a prívodný kábel mimo dosahu detí.



UPOZORNENIE

- RIZIKO POPÁLENIA
- VYSOKO HORÚCA PARA POD TLAKOM
- DETI MUSIA BYŤ VŽDY POD DOHĽADOM!

DÔLEŽITÉ INŠTRUKCIE O VODNOM FILTRI

- Uchovávajte vodný filter mimo dosahu detí.
- Skladujte vodný filter na suchom mieste v originálnom balení.

- Nevystavujte vodný filter vlhku a priamemu slnečnému žiareniu.
- Nepoužívajte poškodený vodný filter.
- Vodný filter zámerne nepoškodzujte.
- Ak kávovar dlhší čas nepoužívate, vyprázdňte nádržku na vodu, ak ste tak neurobili predtým, a vymeňte vodný filter.



POKYNY A INFORMÁCIE O ZAOBCHÁDZANÍ S POUŽITÝM OBALOM

Použitý obalový materiál odložte na miesto určené obcou na ukladanie odpadu.

LIKVIDÁCIA POUŽITÝCH ELEKTRICKÝCH A ELEKTRONICKÝCH ZARIADENÍ

Tento symbol na produktoch alebo v sprievodných dokumentoch znamená, že použité elektrické a elektronické výrobky

nesmú byť pridané do bežného komunálneho odpadu. Na správnu likvidáciu, obnovu a recykláciu odovzdajte tieto výrobky na určené zberné miesta. Alternatívne v niektorých krajinách Európskej únie alebo iných európskych krajinách môžete vrátiť svoje výrobky miestnemu predajcovi pri kúpe ekvivalentného nového produktu. Správnu likvidáciu tohto produktu pomôžete zachovať cenné prírodné zdroje a napomáhate prevencii potenciálnych negatívnych vplyvov na životné prostredie a ľudské zdravie, ktoré by mohli byť dôsledkom nesprávnej likvidácie odpadov.

Ďalšie podrobnosti si vyžiadajte od miestneho úradu alebo najbližšieho zberného miesta. Pri nesprávnej likvidácii tohto druhu odpadu sa môžu v súlade s národnými predpismi udeliť pokuty.

Pre podnikové subjekty v krajinách Európskej únie

Ak chcete likvidovať elektrické a elektronické zariadenia, vyžiadajte si potrebné informácie od svojho predajcu alebo dodávateľa.



Výrobok je v súlade s požiadavkami EÚ.



IBA NA DOMÁCE POUŽITIE. NEPONÁRAJTE DO VODY ALEBO INEJ TEKUTINY. PRED POUŽITÍM CELKOM ODVIŇTE PRÍVODNÝ KÁBEL.

Zmeny v texte, dizajne a technických špecifikáciách sa môžu meniť bez predchádzajúceho upozornenia a vyhradzuje si právo na ich zmenu.

Anglická verzia je pôvodná verzia. Slovenská verzia je preklad pôvodnej verzie.

Adresa výrobcu:
HWI International Limited,
48–62 Hennessey Road,
Wanchai, Hong Kong

Adresa dovozcu do EÚ:
FAST ČR, a.s.,
Černokostelecká 1621,
251 01 Říčany, Czech Republic

IBA NA DOMÁCE POUŽITIE UCHOVAJTE TIETO INŠTRUKCIE



Popis vašho nového spotrebiča

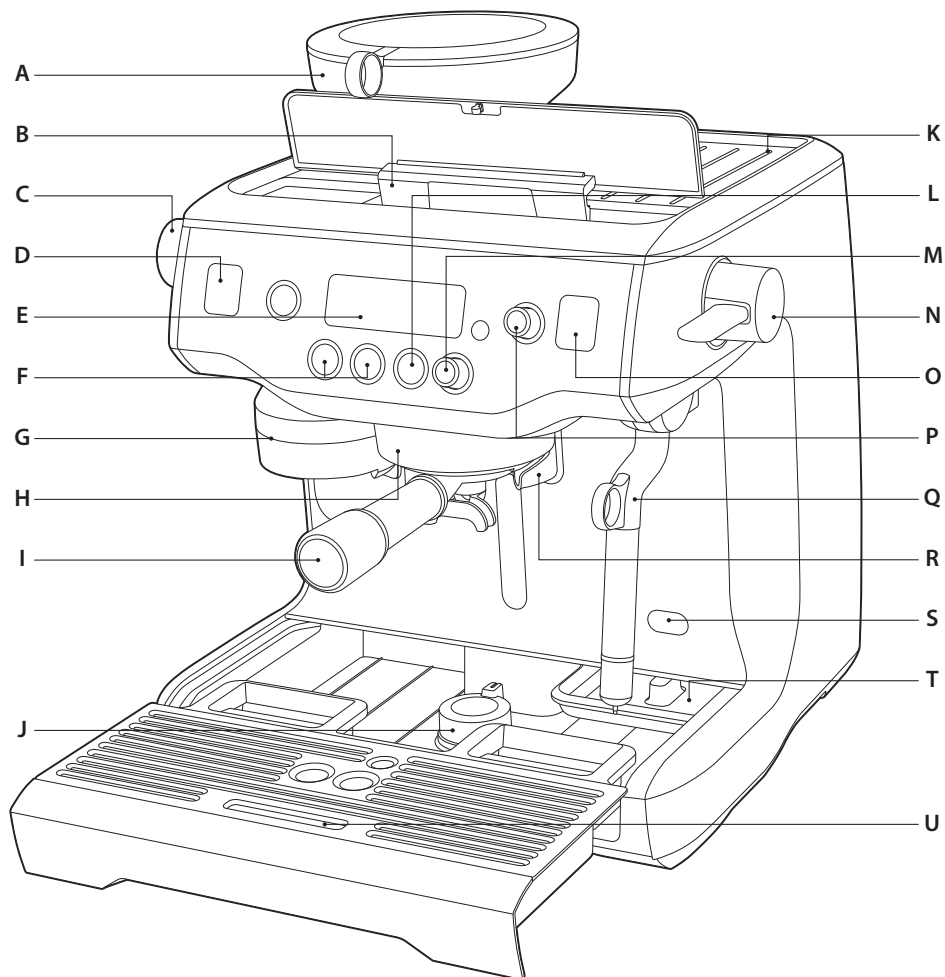

A. Integrovaný kónický mlynček

S vyberateľným zásobníkom na kávové zrná s obsahom 280 g.

B. 2,5 l vyberateľná nádržka na vodu plnená zhora s integrovaným vodným filtrom a podsvieteným indikátorom hladiny vody.**C. Otočný ovládač nastavenia hrubosti mletia**

Nastavte požadovanú hrubosť mletej kávy, ktorá najviac vyhovuje použitým kávovým zrnám.

D. LCD displej hrubosti mletia

LCD displej zobrazuje nastavenú hrubosť mletia.

E. Hlavný LCD displej

Hlavný LCD displej zobrazuje aktuálne nastavenie a uľahčuje programovanie.

Tlačidlá na 1 a 2 šálky

Tlačidlá slúžia na začatie prednastavenej extrakcie kávy na 1 alebo na 2 šálky. Tiež tlačidlá slúžia na vlastné nastavenie času extrakcie/objemu extrakcie na 1 alebo 2 šálky.

F. Výdaj mletej kávy

Funkcia automatické mletie, dávkovanie a utlačenie.

G. 58 mm sparovacia hlava so zabudovaným telesom na udržiavanie optimálnej teploty počas extrakcie kávy**H. 58 mm široká antikorová páka****I. Vysúvacia noha s otočným mechanizmom**

Umožňuje kávovar nadvihnúť pre ľahkú manipuláciu.

J. Plocha určená na nahrievanie šálok**K. Tlačidlo HOT WATER**

Slúži na výdaj horúcej vody.

L. Otočný ovládač LONG BLACK

Prednastavený objem/čas extrakcie, možnosť úpravy nastavenia.

M. Páka pary

Možnosť automatického penenia mlieka (pozícia páky dole) a ručného penenia mlieka (pozícia páky hore).

N. LCD displej pary

Zobrazuje aktuálnu teplotu pary a nastavenie penenia mlieka.

O. Otočný ovládač SELECT TEMP|TEXTURE

Vyberte teplotu a textúru mlieka. Spoločne s tlačidlom MENU slúži toto tlačidlo na úpravu prednastavených funkcií.

P. Parná dýza

Vybavená technológiou „cool touch“ (aj počas prevádzky zostáva studená na dotyk) a so zabudovaným teplotným senzorom.

Q. Samostatný vývod horúcej vody na prípravu long black alebo nahrievanie šálok**R. Prístupový otvor na odvápnenie****S. Zabudovaná zásuvka** na uloženie príslušenstva**T. Vyberateľná odkvapkovácia miska** s indikátorom plnosti (Empty Me!)

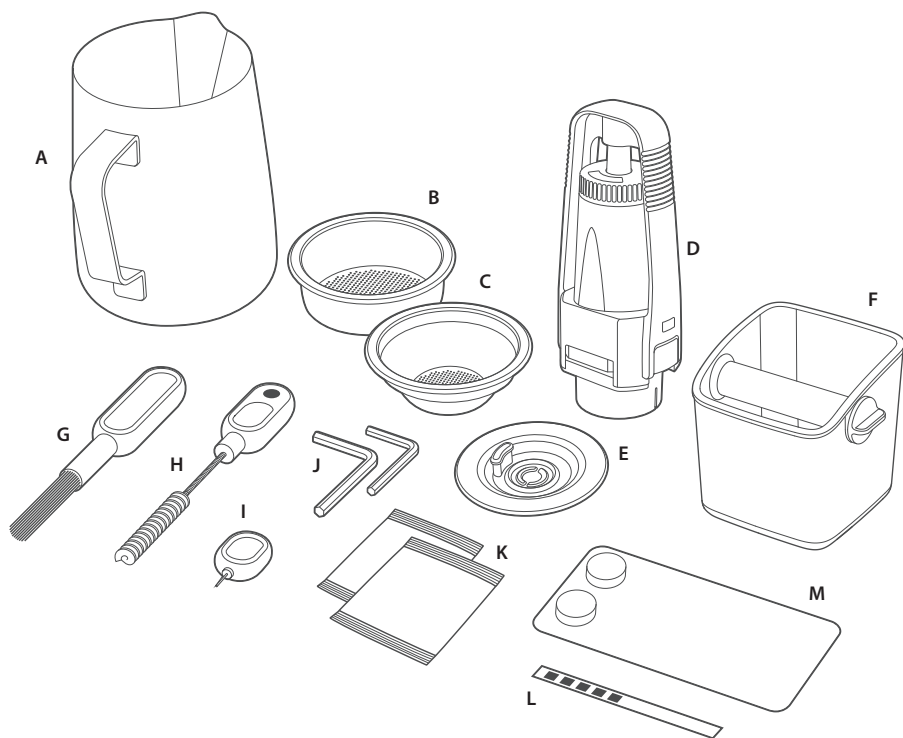

PRÍSLUŠENSTVO

- A. Antikorová kanvička na penenie mlieka
- B. Sitko na 2 šálky
- C. Sitko na 1 šálku
- D. Držiak vodného filtra
- E. Čistiaci disk
- F. Odklepávač na kávovú usadeninu

- G. Čistiaca kefka
- H. Pomôcka na čistenie s magnetom
- I. Pomôcka na čistenie parnej dýzy
- J. 2 imbusové kľúče
- K. Čistiaci prášok parnej dýzy
- L. Test tvrdosti vody
- M. Čistiace tablety



Funkcie vášho nového spotrebiča

AUTOMATICKÉ MLETIE, DÁVKOVANIE A UTlačENIE

Kávovar umožňuje automatické mletie, dávkovanie a utlačenie kávy.

OTOČNÝ OVLÁDAČ HRUBOSTI MLETIA

Pomocou ovládača môžete nastaviť požadovanú hrubosť mletia od jemnej po hrubú pre optimálnu extrakciu kávy.

ANTIKOROVÝ KÓNICKÝ MLYNČEK

Maximalizuje plochu na mletie kávových zŕn, aby ste dosiahli plnú chuť výslednej kávy.

AUTOMATICKÉ PENENIE MLIIEKA

Kávovar je vybavený funkciou automatického penenia mlieka na požadovanú teplotu a štruktúru od hodvábné hladkého mlieka na latté až po krémové mlieko na cappuccino. Systém automaticky uvoľní zvyšok mlieka z parnej dýzy po jej uvedení do pôvodnej pozície.

EXTRAKCIA KÁVY A GENEROVANIE PARY SÚČASNE

Kávovar je vybavený dvoma antikorovými ohrievačmi vody – jeden na extrakciu kávy, druhý na výdaj pary. Budete tak môcť pripravovať kávu a peniť mlieko súčasne.

PRESNÉ OVLÁDANIE

Elektronický PID systém kontroly teploty

Elektronická kontrola teploty udržuje presnú teplotu vody na zaistenie optimálnej chuti vašej kávy. Programovateľná funkcia.

Aktívne prehrievaná sparovacia hlava

Komerčná 58 mm sparovacia hlava so zabudovaným telesom na udržovanie optimálnej teploty počas extrakcie kávy.

Regulácia tlaku pri výdaji kávy

Pretlakový ventil (OPV) vymedzuje maximálny tlak na zaistenie optimálnej chuti vašej kávy.

Systém nízkotlakového predsparenia

Postupne zvyšuje tlak vody, aby dochádzalo k rovnomernému napučievaniu mletej kávy a následnej extrakcii. Programovateľná funkcia.

Dve čerpadlá

Samostatné čerpadlá na prípravu kávy a generovanie pary napomáhajú udržiavať konštantný tlak počas celej extrakcie.

Programovateľná teplota extrahovanej kávy

Umožňuje používateľovi nastaviť teplotu vody podľa vlastných preferencií.

DOPLNKOVÉ FUNKCIE

Volba na prípravu long black

Po extrakcii kávy pridá táto funkcia horúcu vodu priamo do šálky. Prednastavené množstvo aj možnosť úpravy.

Hodiny na extrakciu kávy

Zobrazujú dĺžku extrahovanej kávy.

Automatické spustenie

Kávovar sa spustí vo vopred určenom čase.

Automatické vypnutie

Kávovar sa automaticky vypne po uplynutí prednastaveného času (5–20 minút).



Ovládanie vášho nového spotrebiča

PRED PRVÝM POUŽITÍM

Príprava kávovaru

Odstraňte všetok obalový materiál zo spotrebiča a obalový materiál správne zlikvidujte. Uistite sa, že ste z obalového materiálu vybrali všetko príslušenstvo pred jeho správnou likvidáciou.

Vyberte nádržku na vodu umiestnenú v zadnej časti kávovaru.

Umyte časti spotrebiča a príslušenstvo (nádržka na vodu, páka, sitká, nádobka na napenenie) v teplej vode s trochou prípravku na umývanie riadu a potom riadne opláchnite.



TIP

Pre ľahkú manipuláciu je kávovar vybavený vysúvacou nohou, ktorá sa nachádza pod odkvapkavacou miskou. Pokiaľ otočíte mechanizmom do pozície „UNLOCK“, noha sa vysunie a nadvihne kávovar. Umožní tak ľahší prístup k nádržke na vodu alebo uľahčí premiestnenie kávovaru na iné miesto.

Inštalácia vodného filtra

Vyberte vodný filter a držiak vodného filtra z plastového vrecúška.

Umyte držiak pod studenou vodou.

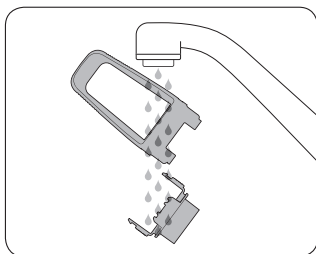

Nastavte dátum výmeny na budúci mesiac. Odporúčame vymieňať filter po 3 mesiacoch.

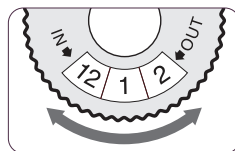

Vložte vodný filter do hornej časti držiaka. Spodnú časť priložte zospodu a zacvaknite – pozrite obrázky nižšie.

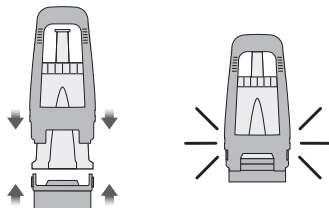

Držiak vodného filtra vložte do nádržky na vodu tak, aby spodná časť držiaka bola zarovnaná súčasne s adaptérom vo vnútri nádržky na vodu. Stlačte držiak vodného filtra smerom dole, aby bol pevne usadený na adaptéri.

Naplňte zásobník studenou vodou pred vloženíím a zaistením do kávovaru.

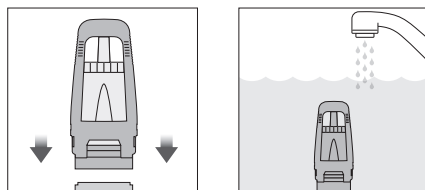

POZNÁMKA

Ak budete vymieňať vodný filter pravidelne každé 3 mesiace alebo po 40 l spotrebovanej vody, nebudete musieť často odváňovať kávovar. Obráťte sa na svojho predajcu, ak potrebujete zakúpiť vodný filter.



POZNÁMKA

V kávovare nepoužívajte filtrovanú, demineralizovanú alebo destilovanú vodu. Môžete tým ovplyvniť chuť výslednej kávy a prevádzku kávovaru.

PRVÉ POUŽITIE

Prvé zapnutie

1. Uistite sa, že je nádržka na vodu naplnená čistou a studenou vodou. Nádržku na vodu môžete naplniť buď otvorením časti určenej na plnenie nádržky vo vrchnom kryte, alebo vybrať celú nádržku na vodu.
2. Stlačte tlačidlo POWER na zapnutie kávovaru.
3. Na hlavnom LCD displeji sa zobrazí „Hrd3“ a bude treba nastaviť správnu tvrdosť vody. Nastavením tvrdosti vody ovplyvňujete frekvenciu odvápnenia prístroja a taktiež nutnosť výmeny vodného filtra.

Nastavenie tvrdosti vody

Z balenia vyberte test tvrdosti vody.

Ponorte testovací prúžok do vzorky čistej vody v nádržke na vodu. Nechajte ho celkom ponorený vo vode asi 1 minútu. Tvrdosť vody je definovaná počtom červeno zafarbených štvorcíkov na testovacom prúžku. Príklad: 3 zafarbené štvorce predstavujú tvrdosť vody 3.

Otočte ovládačom SELECT a nastavte požadovanú tvrdosť vody od „Hrd1“ (najmäkšia voda) po „Hrd5“ (najtvrdšia voda).

Stlačte ovládač SELECT na potvrdenie a uloženie. Zaznie raz zvukové upozornenie.

4. Teraz sa začne kávovar zahrievať na prevádzkovú teplotu. Počas tohto času začujete zvuk čerpadiel, ktoré plnia ohrievače vodou. Na hlavnom LCD displeji sa zobrazí aktuálna teplota a „HEATING“ bude blikať počas procesu zahrievania.
5. Po uplynutí asi 5 minút dosiahne kávovar prevádzkovú teplotu vody 93 °C

a všetkých 6 tlačidiel sa rozsvieti. Kávovar sa teraz nachádza v pohotovostnom režime a je pripravený na ďalšie použitie.

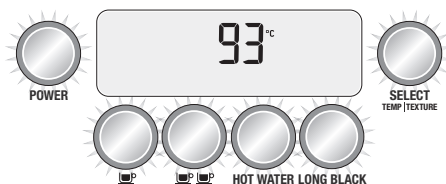

Prepláchnutie kávovaru

Hneď ako kávovar bude uvedený do pohotovostného režimu, vykonajte nasledujúce kroky:

1. Stlačte tlačidlo na 2 šálky a nechajte pretiecť vodu cez sparovaciu hlavu počas asi 30 sekúnd.
2. Stlačte tlačidlo HOT WATER a nechajte vývodom horúcej vody pretiecť vodu. Po asi 30 sekundách stlačte tlačidlo HOT WATER znovu pre vypnutie.
3. Páku pary zdvihnite hore (pozícia MANUAL) a nechajte parnou dýzou unikáť paru. Po asi 30 sekundách otočte pákou pary do pozície OFF (vypnuté).
4. Opakujte kroky 1–3 dvakrát.
5. Doplnite vodu do nádržky na vodu a vyprázdnite odkvapkávaciu misku, ak je to potrebné.

„MANUAL“ NA LCD DISPLEJI

Pokiaľ je páka pary v pozícii „MANUAL“, kávovar sa neohreje na prevádzkovú teplotu. Na hlavnom LCD displeji sa zobrazí „MANUAL“. Uvedte páku pary do stredovej pozície „OFF“.

Funkciu pary bude možné použiť, až sa rozsvieti ovládač SELECT.



POZNÁMKA

Kým sa kávovar nezahreje na prevádzkovú teplotu, nebudete môcť vybrať funkciu extrakcie na 1 alebo 2 šálky alebo LONG BLACK ani čistiaci cyklus. Pokiaľ takú funkciu budete chcieť zvoliť, zatiaľ čo sa kávovar zahrieva, zaznie 3-krát varovné upozornenie.

PREVÁDZKA MLYNČEKA

Do otvoru v hornej časti kávovaru vložte zásobník na kávové zrná. Otočte zámkom v strede zásobníka v smere „LOCK“, aby ste zásobník uzamkli do kávovaru. Naplňte zásobník čerstvými kávovými zrnami.

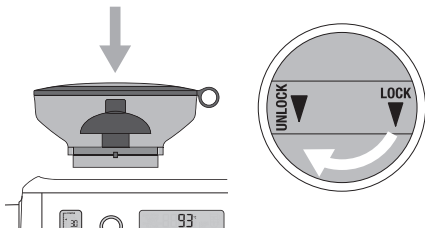

TIP

Odporúčame používať kvalitné kávové zrná 100 % Arabiky s uvedením dátumu praženia na obale. Nepoužívajte balenie s dátumami „Spotrebovať pred“ alebo „Spotrebovať do“. Kávové zrná je vhodné spotrebovať do 5–20 dní od dátumu praženia. Mletá káva zo starých zrn môže rýchlejšie pretiecť pákou, môže byť horká a vodnatá.

VÝBER HRUBOSTI MLETIA

Mlynček kávovaru ponúka 45 nastavení hrubosti mletia (1 – najjemnejšia, 45 – najhrubšia), z ktorých môžete vyberať to najvhodnejšie nastavenie pre vaše kávové zrná, aby ste dosiahli optimálne výsledky.

Pre nastavenie hrubosti mletia použite otočný ovládač na bočnej strane prístroja. Otočením proti smeru chodu hodinových ručičiek vyberáte hrubšie nastavenie. Otočením v smere chodu hodinových ručičiek vyberáte jemnejšie nastavenie.

Odporúčame začať s nastavením 30 a upraviť podľa potreby po príprave kávy.

VÝBER SITKA

Podľa počtu pripravovaných šálok vložte sitko na 1 alebo pre 2 šálky do kávy.

Použite sitko na 1 šálku na prípravu 1 šálky kávy.

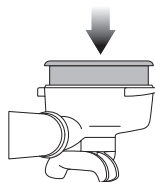

Použite sitko na 2 šálky na prípravu 2 šálok kávy, na prípravu silnej kávy, príp. na prípravu kávy do hrnčekov alebo veľkých šálok.

AUTOMATICKÉ DÁVKOVANIE A UTlačENIE

Zarovnajete rukoväť páky s nápisom „INSERT“ na vývode mletej kávy. Vložte páku do vývodu a otočte v smere šípky znázornenej na vývode mletej kávy, až bude rukoväť páky v stredovej pozícii.

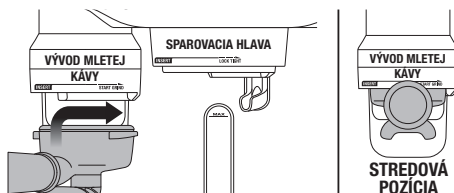

Aby ste aktivovali automatické mletie, dávkovanie a utlačenie, uchopte rukoväť páky a krátko otočte doprava a vráťte do stredovej pozície. Spustí sa proces mletia, dávkovania a utlačenia.

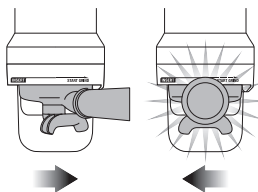

Hneď ako je káva namletá a utlačená, otočte rukoväťou páky doľava, až bude rukoväť zarovnaná s nápisom „INSERT“ na vývode mletej kávy. Páku vyberte z vývodu.

VLOŽENIE PÁKY DO SPAROVACEJ HLAVY

Zarovnajzte rukoväť páky s nápisom „INSERT“ na sparovacej hlave. Vložte páku do sparovacej hlavy a otočte v smere šípky znázornenej na sparovacej hlave, až zacítite mierny odpor.

VÝDAJ KÁVY

Tlačidlá na 1 alebo 2 šálky slúžia na výdaj kávy. Časy výdaja kávy pri oboch možnostiach sú prednastavené, ale je možné ich zmeniť (viac informácií ďalej v návode). Prípadne môžete vstúpiť do pokročilejšieho nastavenia, pokiaľ preferujete nastavenie množstva kávy pomocou objemu namiesto času výdaja kávy (viac informácií ďalej v návode).

TLAČIDLO NA 1 ŠÁLKU

Stlačte raz tlačidlo na 1 šálku  na začatie výdaja kávy na 1 šálku. Čas výdaja kávy je prednastavený a uložená v pamäti kávovaru a je to asi 25 sekúnd. Výdaj kávy sa spustí najprv vo fáze nízkotlakového predsparenia a potom prejde do fázy výdaja kávy pri plnom optimálnom tlaku.



Hneď ako čas výdaja kávy uplynie, kávovar automaticky zastaví výdaj kávy a uvedie sa do pohotovostného režimu.

TLAČIDLO NA 2 ŠÁLKY

Stlačte raz tlačidlo na 2 šálky  pre začatie výdaja kávy. Čas výdaja kávy je prednastavený a uložený v pamäti kávovaru a je to asi 30 sekúnd. Výdaj kávy sa spustí najprv vo fáze nízkotlakového predsparenia a potom prejde do fázy výdaja kávy pri plnom optimálnom tlaku.

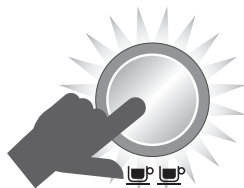

Hneď ako čas výdaja kávy uplynie, kávovar automaticky zastaví výdaj kávy a uvedie sa do pohotovostného režimu.

MANUÁLNA ÚPRAVA VÝDAJA KÁVY

Prednastavený čas výdaja kávy na 1 alebo 2 šálky môžete upraviť nasledujúcim spôsobom. Stlačte a podržte tlačidlo na 1 alebo 2 šálky. Kávovar sa automaticky zapne a spustí sa najprv vo fáze nízkotlakového predsparenia. Hneď ako uplynie vami preferovaný čas nízkotlakového predsparenia, uvoľníte tlačidlo a výdaj kávy sa spustí pri plnom optimálnom tlaku. Hneď ako je v šálke vami preferované množstvo kávy, stlačte tlačidlo na 1 alebo 2 šálky, aby ste ukončili výdaj kávy. Je dôležité, aby ste na ukončenie výdaja kávy stlačili to isté tlačidlo, ktoré ste stlačili a podržali na začiatku výdaja.

PENENIE MLIIEKA

Ovládač SELECT slúži na nastavenie teploty a štruktúry mlieka. Stlačením ovládača prepínate medzi nastavením teploty a nastavením štruktúry. Na LCD displeji pary sa rozblíka buď hodnota teploty, alebo hodnota štruktúry mlieka. Otočením ovládača nastavujete teplotu, alebo štruktúru.

NASTAVENIE TEPLoty MLIEKA

Stlačte ovládač SELECT, až sa na LCD displeji pary rozblíka teplota. Otočte ovládačom SELECT v alebo proti smeru chodu hodinových ručičiek a nastavte požadovanú teplotu. Nastavená teplota sa zobrazí na LCD displeji pary. Ideálna teplota mlieka je 55 °C – 65 °C, ktorá je označená aj ikonou emotikonu.

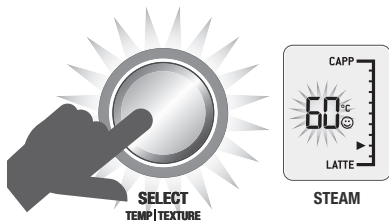

NASTAVENIE ŠTRUKTÚRY MLIEKA

Stlačte ovládač SELECT, až sa na LCD displeji pary rozblíka ukazovateľ nastavenia textúry pary. Otočte ovládačom SELECT v smere „CAPP“ pre hustejšiu a krémovejšiu štruktúru mlieka, alebo v smere „LATTE“ pre jemnejšiu štruktúru mlieka. Na LCD displeji pary sa zobrazí vami vykonané nastavenie.

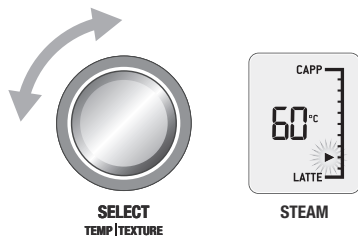

Na trhu existuje niekoľko značiek a druhov mlieka, mliečnych náhrad a pod. Každý druh mlieka sa bude líšiť vo výslednej štruktúre mlieka, preto budete musieť vyskúšať, aké nastavenie vyhovuje akému druhu mlieka.



POZNÁMKA

Pred procesom penenia mlieka vždy vyčistite parnú dýzu krátkym spustením funkcie pary. Tým parnú dýzu jednak vyčistíte, a jednak zahrejete na prevádzkovú teplotu.

AUTOMATICKÉ PENENIE MLIEKA

Používajte vždy čerstvé vychladené mlieko. Naplňte kanvičku na penenie mliekom maximálne po rysku MAX (pozrite obrázok nižšie). Zdvihnite parnú dýzu a vložte pod ňu kanvičku s mliekom. Kanvička s mliekom má byť postavená na mriežke odkvapkávacej misy. Ponorte parnú dýzu do mlieka. Uistite sa, že je celkom ponorená a že mlieko zakrýva tesnenie parnej dýzy.

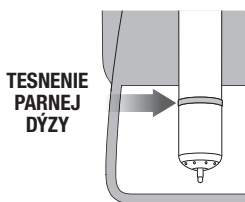
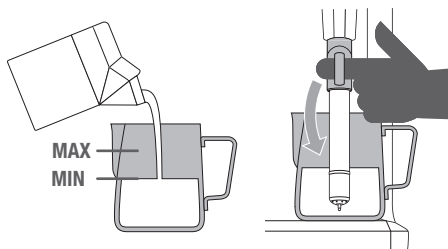

Pre začatie procesu penenia zatlačte parnú dýzu smerom dole a uvoľnite ju. Na LCD displeji pary sa bude zobrazovať narastajúca teplota, ako sa mlieko ohrieva. Proces penenia mlieka sa automaticky zastaví, hneď ako sa dosiahne nastavená teplota. Zdvihnite parnú dýzu a kanvičku odstráňte z odkvapkávacej misy.

Utrite parnú dýzu a jej koniec pomocou mierne navlhčenej mäkkej hubky. Sklopte parnú dýzu. Automaticky dôjde k uvoľneniu pary a vyčisteniu parnej dýzy.

MANUÁLNE PENENIE MLIEKA

Pri manuálnom penení mlieka nie je potrebné nastavovať teplotu ani štruktúru mlieka.

Vložte parnú dýzu do kanvičky s mliekom. Otočte páku pary do pozície „MANUAL“. Hneď ako je mlieko napenené podľa vašich požiadaviek, uveďte parnú dýzu do stredovej pozície (pozícia OFF = vypnuté). A vyberte

parnú dýzu z mlieka. **Utrite parnú dýzu a jej koniec pomocou mierne navlhčenej mäkkej hubky.** Sklopte parnú dýzu. Automaticky dôjde k uvoľneniu pary a vyčisteniu parnej dýzy.



UPOZORNENIE

**RIZIKO POPÁLENIA!
AJ PO VYPNUTÍ
KÁVOVARU MÔŽE
Z PARNEJ DÝZY
UNIKNÚŤ MALÉ
MNOŽSTVO HORÚCEJ
PARY. DETI MUSIA
BYŤ VŽDY POD
DOHĽADOM.**



POZNÁMKA

Pokiaľ používate kávovar nepretržite počas 30 minút, nechajte ho vychladnúť asi na 5 minút pred ďalším použitím.

LONG BLACK

Kávovar umožňuje prípravu kávy long black. Môžete zvoliť medzi 3 nastaveniami – small (malá káva long black), medium (stredne veľká káva long black) a large (veľká káva long black). Pre výber nastavenia postupujte nasledovne:

1. Do páky vložte sitko na 2 šálky.
2. Do sitka nechajte namlieť a utlačiť kávu.
3. Vložte páku s utlačenou kávou do sparovacej hlavy.

4. Šálku položte na mriežku odkvapkávacej misky tak, aby vývody z páky a vývod horúcej vody smerovali do šálky.

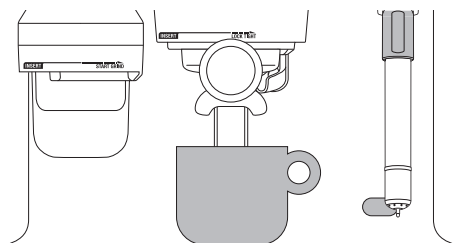

5. Otočným ovládačom LONG BLACK vyberte požadované nastavenie kávy long black – pozrite tabuľku nižšie.

NASTAVENIE KÁVOVARU	MNOŽSTVO EXTRAHOVANEJ KÁVY
Small	Cca 180 ml
Medium	Cca 240 ml
Large	Cca 355 ml



POZNÁMKA

Vyššie uvedené množstvá extrahovanej kávy sú len predbežné. Aktuálne množstvo sa môže líšiť v závislosti od stupňa praženia kávových zŕn, zmesi kávových zŕn, ich čerstvosti i nastavenej hrubosti mletia. Tieto faktory ovplyvňujú stupeň extrakcie a množstvo extrahovanej kávy.

6. Pre začatie výdaja kávy stlačte ovládač LONG BLACK. Výdaj kávy bude nasledovaný výdajom horúcej vody.



POZNÁMKA

Stlačením ovládača LONG BLACK počas výdaja kávy ukončíte výdaj kávy a spustíte výdaj horúcej vody. Opätovným stlačením ovládača LONG BLACK počas výdaja horúcej vody ukončíte výdaj vody.



TIP

Pokiaľ prednastavené voľby kávy long black nevyhovujú veľkosti šálky alebo vašim osobným preferenciám, umožňuje kávovar naprogramovať 6 vlastných nastavení kávy long black. Hneď ako uložíte vlastnú voľbu, zobrazí sa po 3 prednastavených nastaveniach. Viac informácií nájdete ďalej v návode.

MANUÁLNE OVLÁDANIE KÁVY LONG BLACK

Táto voľba vám umožňuje mať absolútnu kontrolu nad procesom prípravy kávy long black: čas predsparenia, objem kávy a objem horúcej vody. Počas manuálneho ovládania výdaja kávy long black sa na hlavnom LCD displeji zobrazí pohyblivá ikona kávy.

Stlačte a podržte ovládač LONG BLACK pre aktiváciu predsparenia. Uvoľnite ovládač LONG BLACK a spustí sa výdaj kávy.

Stlačte ovládač LONG BLACK pre ukončenie výdaja kávy a spustí sa výdaj horúcej vody.

Stlačte ovládač LONG BLACK znovu pre ukončenie výdaja horúcej vody.



TIP

Môžete riadiť proces prípravy kávy long black zakaždým, alebo ju naprogramovať a uložiť do pamäte kávovaru. Hneď ako uložíte vlastnú voľbu, zobrazí sa po 3 prednastavených nastaveniach. Viac informácií nájdete ďalej v návode.

HORÚCA VODA

Výdaj horúcej vody (pomocou tlačidla HOT WATER) môžete použiť na ohriatie šálok alebo na pridanie horúcej vody do šálky.

Pre začatie a ukončenie výdaja horúcej vody slúži tlačidlo HOT WATER.



Voda prestane vytekať po asi 30 sekundách, tým kávovar zaistuje, že sa bude horúca voda vydávať pri stálej teplote. V závislosti od veľkosti šálky budete musieť stlačiť tlačidlo HOT WATER dvakrát.



POZNÁMKA

Nepúšťajte výdaj horúcej vody a výdaj kávy súčasne.

PROGRAMOVANIE FUNKCIÍ

Pre vstup do režimu programovania stlačte tlačidlo MENU. Otočte ovládačom SELECT a vyberte funkciu, ktorú chcete upraviť.

Kávovar vám umožní upraviť:

- Objem kávy (SHOT VOL)
- Teplotu výdaja kávy (SHOT TEMP)
- Cyklus čistenia (CLEAN CYCLE)
- Nastavenie hodín (SET CLOCK)
- Automatické zapnutie (AUTO START)
- Automatické vypnutie (AUTO OFF)
- Nastavenie stláčania (TAMP SET)
- Predsparenie (PRE INFUSE)
- Úprava kávy long black (LONG BLACK ADJUST)

Pre ukončenie programovania stlačte tlačidlo MENU.

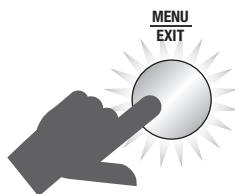
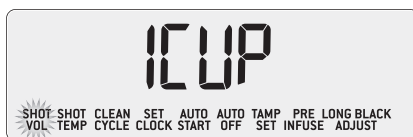



POZNÁMKA

Tlačidlo MENU nebude funkčné, keď kávovar vydáva kávu alebo horúcu vodu.

PROGRAMOVANIE OBJEMU KÁVY/ČASU VÝDAJA KÁVY (SHOT VOL)

Naplníte sítko mletou kávou pomocou funkcie automatického mletia, dávkovania a utlačenia. Vložte páku do sparovacej hlavy.

Zatiaľ čo sa na displeji zobrazí „SHOT VOL“, otočte ovládačom SELECT a vyberte „1 CUP“ na programovanie objemu kávy na 1 šálku, alebo vyberte „2 CUP“ na programovanie objemu kávy na 2 šálky. Stlačte ovládač SELECT na spustenie výdaja kávy.

Hneď ako do šálky natečie požadovaný objem kávy (káva sa vydáva vo vami preferovanom čase), stlačte tlačidlo SELECT na ukončenie výdaja kávy. Zaznie zvukové upozornenie, ktorým kávovar potvrdzuje, že nový objem/čas výdaja kávy sú uložené.

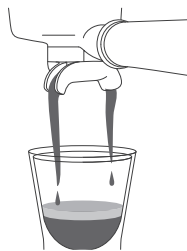
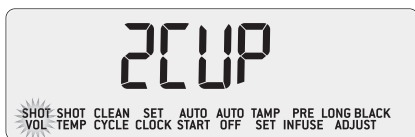

POZNÁMKA

Tlačidlá na 1 a 2 šálky používajú čas výdaja kávy na ovládanie objemu vydávanej kávy. Pokiaľ si prajete ovládať objem vydanej kávy namiesto času vydávanej kávy, postupujte podľa inštrukcií v ďalšej časti návodu „Ovládanie výdaja kávy (Vol)“.

PROGRAMOVANIE TEPLoty VÝDAJA KÁVY (SHOT TEMP)

Zatiaľ čo sa na displeji zobrazí „SHOT TEMP“, stlačte ovládač SELECT. Na displeji sa rozblíkajú aktuálna teplota. Otočte ovládačom SELECT a nastavte požadovanú teplotu. Potom stlačte ovládač SELECT pre potvrdenie a uloženie. Zaznie zvukové upozornenie, ktorým kávovar potvrdzuje, že je nová teplota kávy uložená.

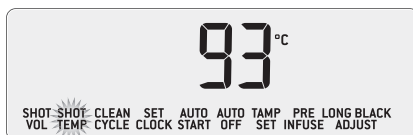

CYKLUS ČISTENIA (CLEAN CYCLE)

Cyklus čistenia čistí vnútorné potrubie a preplachuje sparovaciu hlavu. Vyberte túto položku, hneď ako sa na hlavnom LCD displeji zobrazí „CLEAN ME!“. Postupujte podľa inštrukcií v ďalšej časti návodu „Cyklus čistenia“.

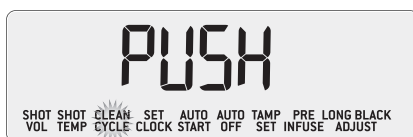

NASTAVENIE HODÍN (SET CLOCK)

Nastavenie hodín nie je povinné. Zatiaľ čo sa na displeji zobrazí „SET CLOCK“, stlačte tlačidlo SELECT. Na displeji sa rozblíkajú aktuálny čas, alebo východiskový čas 12.00 AM, pokiaľ ste ešte hodiny nenastavovali. Ovládačom SELECT otočte doľava alebo doprava a nastavte požadovaný čas. Hneď ako ste vybrali aktuálny čas, stlačte tlačidlo SELECT. Zaznie zvukové upozornenie, ktorým kávovar potvrdzuje, že je čas uložený.



AUTOMATICKÉ ZAPNUTIE (AUTO START)

Automatické zapnutie je voliteľná funkcia. Umožňuje vám zapnúť kávovar v požadovanom čase. Naprogramovaním tejto funkcie nebudete musieť čakať, až sa kávovar predhreje na prevádzkovú teplotu. Odporúčame naprogramovať automatické zapnutie cca 30 minút pred plánovaným použitím kávovaru.



POZNÁMKA

Pokiaľ chcete použiť funkciu automatického zapnutia, je potrebné správne nastaviť hodiny. Pokiaľ sa pokúsite naprogramovať funkciu automatického zapnutia bez nastavenia hodín, zaznie 3-krát zvukové upozornenie.

Zatiaľ čo sa na displeji zobrazí „AUTO START“, stlačte ovládač SELECT. Ovládačom SELECT otočte a vyberte buď „On“ (zapnuté), alebo „Off“ (vypnuté). Pre potvrdenie stlačte ovládač SELECT.

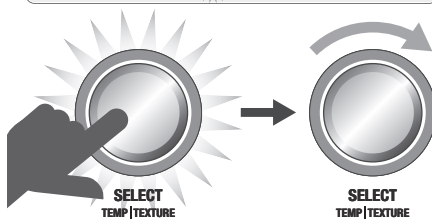

Pokiaľ ste vybrali „On“, otočte ovládačom SELECT doľava alebo doprava a nastavte čas, kedy sa má kávovar zapnúť. Hneď ako ste vybrali čas, stlačte tlačidlo SELECT. Malá ikona hodiny sa rozsvieti na displeji.

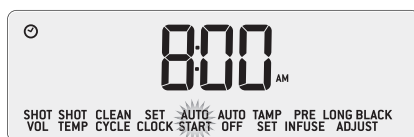

AUTOMATICKÉ VYPNUTIE (AUTO OFF)

Táto funkcia umožňuje používateľovi nastaviť čas, v ktorom bude kávovar zapnutý, kým sa automaticky vypne. Môžete nastaviť 5 minút, 10 minút alebo 20 minút.

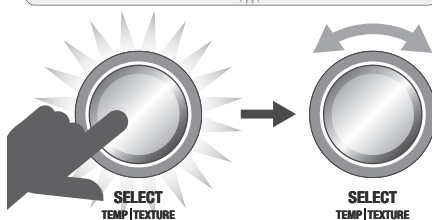

Zatiaľ čo sa na displeji zobrazí „AUTO OFF“, stlačte ovládač SELECT. Ovládačom SELECT otočte a vyberte požadovaný čas. Potom stlačte ovládač na potvrdenie. Zaznie zvukové upozornenie, ktorým kávovar potvrdzuje, že je čas uložený.

NASTAVENIE UTLAČENIA (TAMP SET)

Táto funkcia je vhodná iba pre pokročilých používateľov.

Úprava parametrov utlačenia umožňuje mierne odladenie sily potrebnej na utlačenie kávy a čas vyrovnania mletej kávy v sitku. Zatiaľ čo sa na displeji zobrazí „TAMP SET“, stlačte ovládač SELECT. Na displeji sa rozblíka aktuálna sila potrebná na utlačenie kávy. Otočte ovládačom SELECT a vyberte medzi 1 až 9.



Stlačte ovládač SELECT na potvrdenie a čas vyrovnania mletej kávy sa rozblíka. Otočte ovládačom SELECT a vyberte medzi 2 až 10 sekundami. Stlačte ovládač SELECT na potvrdenie. Zaznie zvukové upozornenie, ktorým kávovar potvrdzuje, že je nastavenie uložené.

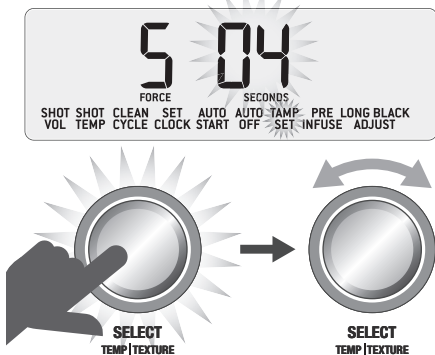

PREDSPARENIE (PRE INFUSE)

Táto funkcia je vhodná iba pre pokročilých používateľov.

Úprava nízkotlakového predsparenia vám umožňuje riadiť tlak a upraviť čas fázy predsparenia pri výdaji kávy.

Zatiaľ čo sa na displeji zobrazí „PRE INFUSE“, stlačte ovládač SELECT. Na displeji sa rozblíka aktuálny výkon čerpadla. Otočte ovládačom SELECT doľava alebo doprava pre zvýšenie alebo zníženie výkonu čerpadla. Stlačte ovládač SELECT pre potvrdenie a čas trvania predsparenia sa rozblíka. Ovládačom SELECT vyberte čas v sekundách. Stlačte ovládač SELECT na potvrdenie. Zaznie zvukové upozornenie, ktorým kávovar potvrdzuje, že je nastavenie uložené.

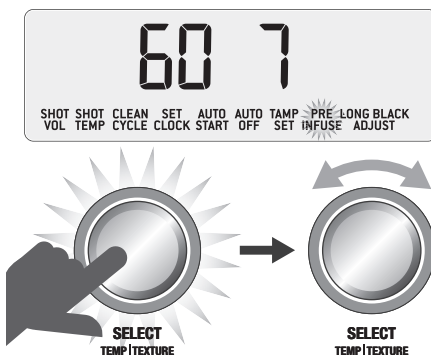

ÚPRAVA KÁVY LONG BLACK (LONG BLACK ADJUST) – ULOŽENIE VLASTNÉHO NASTAVENIA

Kávovar umožňuje uložiť až 6 vlastných nastavení kávy long black, ktoré budú zodpovedať vašim preferenciám. Pre uloženie vlastného nastavenia kávy long black postupujte nasledovne:

1. Naplňte sitko mletou kávou pomocou funkcie automatického mletia, dávkovania a utlačenia.
2. Vložte páku do sparovacej hlavy.
3. Šálku položte na mriežku odkvapkávacej misky tak, aby vývody z páky a vývod horúcej vody smerovali do šálky.

4. Stlačte tlačidlo MENU. Ovládačom SELECT vyberte „LONG BLACK ADJUST“. Stlačte ovládač SELECT.



5. Ovládačom SELECT vyberte vlastné nastavenie medzi „Set 1“ až „Set 6“. Pri nastavení, ktoré už bolo naprogramované (uložené), sa zobrazí ikona šálky.



NEULOŽENÉ NASTAVENIE



ULOŽENÉ NASTAVENIE

6. Pre začatie programovania stlačte ovládač SELECT. Na LCD displeji sa zobrazí ikona pohyblivej šálky a spustí sa výdaj kávy. Hneď ako do šálky natieklo požadované množstvo kávy, stlačte tlačidlo SELECT pre ukončenie výdaja kávy a spustí sa výdaj horúcej vody. Hneď ako do šálky natieklo požadované množstvo horúcej vody, stlačte ovládač SELECT a výdaj vody sa zastaví. Na LCD displeji sa zobrazí ikona šálky a zaznie zvukové upozornenie, ktorým kávovar potvrdzuje, že je uložené vlastné nastavenie kávy long black.



ULOŽENÉ NASTAVENIE

7. Pokiaľ si chcete pripraviť kávu long black z vlastného nastavenia, otočte ovládačom LONG BLACK. Najprv sa zobrazia prednastavené druhy kávy long black a potom sa zobrazí vlastné nastavenie. Stlačte ovládač LONG BLACK pre výber vlastného nastavenia kávy long black.



POZNÁMKA

Vlastné nastavenie kávy long black je možné preprogramovať (zmeniť a uložiť) vykonaním krokov 1–6.

POKROČILÉ NASTAVENIE

Pokročilé nastavenia sú vhodné iba pre skúsených používateľov.

Pre vstup do pokročilého nastavenia postupujte nasledovne. Vypnite kávovar. Stlačte a podržte tlačidlo na 1 šálku a súčasne stlačte a podržte tlačidlo POWER počas asi 3 sekúnd.

Otočte ovládačom SELECT a vyberte nastavenie, ktoré chcete upraviť. Stlačte ovládač SELECT pre vstup do úpravy nastavení.

Stlačte tlačidlo MENU kedykoľvek, keď potrebujete pokročilé nastavenie ukončiť.

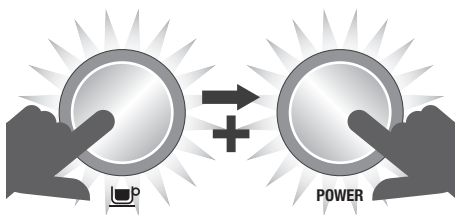

POZNÁMKA

Kávovar automaticky ukončí pokročilé nastavenie, pokiaľ nevykonáte žiadny úkon počas 30 sekúnd alebo nestlačíte tlačidlo POWER alebo MENU.

Obnova továrenského nastavenia (rSEt)

Táto funkcia slúži na obnovu východiskových parametrov z továrne a zmazanie všetkých vykonaných úprav, nastavení a programovaní, ktoré ste v menu kávovaru vykonali.

Východiskové parametre kávovaru:

1. Teplota vydávanej kávy: 93 °C
2. Nízkotlakové predsparenie: PP60, PT07 sekúnd
3. Teplota mlieka: 60 °C
4. Automatické zapnutie: OFF (vypnuté; 8:00 am)
5. Automatické vypnutie: 20 minút
6. Hodiny: 12:00 am
7. Čas výdaja kávy na 1 šálku: 25 sekúnd
8. Čas výdaja kávy na 2 šálky: 30 sekúnd

Zatiaľ čo sa na displeji zobrazí „rSEt“, stlačte ovládač SELECT na potvrdenie obnovy továrenského nastavenia.



Na displeji sa rozblíka „Hrd3“. Kávovar sa uvedie do prvotného nastavenia a bude potrebné nastaviť tvrdosť vody. Viac informácií v predchádzajúcej časti návodu „Prvé zapnutie spotrebiča“.

Odvápnenie (dESc)

Vyberte túto funkciu, ktorá vás prevedie krok za krokom procesom odvápnenia. Viac informácií nájdete ďalej v návode „Odvápnenie kávovaru“.

Tvrdosť vody (Hrd3)

Na určenie tvrdosti vody použite dodávaný testovací prúžok. Viac informácií nájdete v predchádzajúcej časti návodu „Prvé zapnutie spotrebiča“.

Otočte ovládačom SELECT a vyberte požadovanú tvrdosť od „Hrd1“ (najmäkšia voda) po „Hrd5“ (najtvrdšia voda). Stlačte ovládač SELECT na potvrdenie a uloženie. Zaznie raz zvukové upozornenie.

Nastavením tvrdosti vody ovplyvňujete frekvenciu odvápnenia prístroja a taktiež nutnosť výmeny vodného filtra.

Jednotky (SEt)

Vyberte jednotky buď z metrického systému, alebo anglo-americké jednotky. Otočte ovládačom SELECT a zvolte požadovanú voľbu. Stlačte ovládač SELECT na potvrdenie. Zaznie raz zvukové upozornenie.

Podsvietenie LCD displeja (Lcd)

Upravte jas/kontrast LCD displeja. Ovládačom SELECT vyberte požadovaný jas displeja. Stlačte ovládač SELECT na potvrdenie. Zaznie raz zvukové upozornenie.

Bodové osvetlenie (SPOT)

Upravte jas bodového LED osvetlenia časti odkvapkávacej misky. Ovládačom SELECT vyberte požadovaný jas. Stlačte ovládač SELECT na potvrdenie. Zaznie raz zvukové upozornenie.

Teplota pary (StEA)

Upravte teplotu v nádržke na generáciu pary. Ovládačom SELECT vyberte požadovanú teplotu. Východisková teplota je 130 °C. Stlačte ovládač SELECT na potvrdenie. Zaznie raz zvukové upozornenie.

Časové odloženie vzduchového čerpadla (Air)

Táto funkcia je len pre pokročilých používateľov. Slúži na úpravu časového odkladu prevádzky vzduchového čerpadla počas automatického procesu penenia mlieka. Otočte ovládačom SELECT a vyberte požadovaný časový odklad.

Východiskové nastavenie sú 2 sekundy. Stlačte ovládač SELECT na potvrdenie.

Zvukové upozornenie (Snd)

Táto funkcia slúži na úpravu hlasitosti zvukového upozornenia. Otočte ovládačom SELECT a vyberte požadovanú hlasitosť. Môžete vybrať z: OFF (vypnuté), Lo (nízka hlasitosť) alebo Hi (vysoká hlasitosť). Stlačte ovládač SELECT na potvrdenie. V závislosti od zvolenej hlasitosti zaznie raz zvukové upozornenie.

Vetrák chladiaceho systému (FAn)

Táto funkcia slúži na obnovu východiskových parametrov z továrne a zmazanie všetkých vykonaných úprav, nastavení a programovaní, ktoré ste v menu kávovaru vykonali.

Hlásenie Clean Me! (Cln)

Táto funkcia slúži na vypnutie varovného hlásenia CLEAN ME!. Otočte ovládačom SELECT a vyberte medzi On (zapnuté) alebo Off (vypnuté). Východiskové nastavenie je On (zapnuté). Stlačte ovládač SELECT na potvrdenie. V závislosti od zvolenej hlasitosti zaznie raz zvukové upozornenie.

Hodinový systém (CloC)

Táto funkcia slúži na výber hodinového systému vo formáte buď 12 hodín, alebo 24 hodín. Otočte ovládačom SELECT a vyberte požadovaný systém. Stlačte ovládač SELECT na potvrdenie. V závislosti od zvolenej hlasitosti zaznie raz zvukové upozornenie.

Ovládanie výdaja kávy (Vol)

Táto funkcia slúži na nastavenie výdaja kávy pomocou objemu (FLo), alebo pomocou dĺžky/času (SEc). Otočte ovládačom SELECT a vyberte preferovanú voľbu. Stlačte ovládač SELECT na potvrdenie. V závislosti od zvolenej hlasitosti zaznie raz zvukové upozornenie.

UPOZORNENIE/HLÁSENIE

„MANUAL“ na LCD displeji pary

Kávovar nedosiahne prevádzkovú teplotu (pohotovostného režimu/prevádzky), pokiaľ je páka pary v pozícii MANUAL. Na LCD displeji pary sa zobrazí „MANUAL“. Uvedte páku pary do stredovej polohy (OFF).

Kávovar je pripravený na výdaj pary, keď sa ovládač SELECT podsvieti.

„FILL TANK“ na hlavnom LCD displeji

Kávovar je vybavený snímačom, ktorý detekuje nízku hladinu vody v nádržke na vodu. Pokiaľ je hladina nízka, na hlavnom LCD displeji sa zobrazí „FILL TANK“.

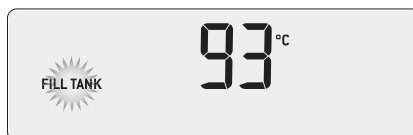

Doplňte nádržku čistou a studenou vodou. Kávovar nebude môcť pripravovať kávu alebo vydávať horúcu vodu, pokiaľ je nádržka prázdna.

„CLEAN ME!“ na hlavnom LCD displeji

Varovné hlásenie „Clean Me!“ sa zobrazí na hlavnom LCD displeji po asi 200 vydaných káv.

Cyklus čistenia čistí vnútorné potrubie a preplachuje sparovaciu hlavu. Postupujte podľa inštrukcií v ďalšej časti návodu „Cyklus čistenia“.



„HEATING“ na hlavnom LCD displeji

„Heating“ sa zobrazí na hlavnom LCD displeji, keď sa kávovar zahrieva, alebo prevádzková teplota klesla pod odporúčanú úroveň.

„LOCK HOPPER“

Toto hlásenie sa rozsvieti, pokiaľ nie je zásobník na kávové zrná vložený, alebo je vložený nesprávne. Funkcia automatického mletia, dávkovania a utlačenia nebude dostupná, pokiaľ nebude zásobník vložený. Zaznie 3-krát zvukové upozornenie, pokiaľ sa takto pokúsite spustiť mletie.

„OVERHEAT PLEASE WAIT“

Toto hlásenie sa zobrazí, hneď ako je mlynček nadmerne zaťažovaný a je potrebné, aby vychladol. V čase, keď mlynček chladne, nebude možné funkciu automatického mletia, dávkovania a utlačenia použiť. Zaznie 3-krát zvukové upozornenie, pokiaľ sa takto pokúsite spustiť mletie.

„CHANGE FILTER“

Toto hlásenie sa zobrazí, hneď ako je potrebné vymeniť vodný filter. Riadte sa inštrukciami v predchádzajúcej časti návodu „INŠTALÁCIA VODNÉHO FILTRA“.

Frekvencia zobrazenia tohto hlásenia závisí od nastavenej tvrdosti vody (Hrd1 – Hrd5). Riadte sa inštrukciami v predchádzajúcej časti návodu „Prvé zapnutie spotrebiča“.

PREPRAVA A ULOŽENIE

Odporúčame celkom vyprázdniť oba ohrievače vody pred prepravou alebo uložením kávovaru na dlhší čas.

Tým zabránite prípadnému zamrznutiu vody vo vnútornom potrubí, pokiaľ bude kávovar vystavený extrémne nízkym teplotám.



Tipy na prípravu kávy

PREDHRIATIE

Predhriatie šálky alebo pohára

Zahriata šálka napomáha udržať optimálnu teplotu kávy. Šálku môžete predhriať pomocou horúcej vody z vývodu horúcej vody a umiestnením na plochu na predhriatie šálok.

Predhriatie páky a sitiek

Studená páka a sitká môžu znížiť teplotu extrakcie natoľko znateľne, že môžu výrazne ovplyvniť kvalitu výslednej kávy. Vždy sa uistite, že sú páka aj sitká pred každým ich použitím predhriate horúcou vodou z vývodu horúcej vody alebo sparovacej hlavy.



POZNÁMKA

Sitká pred vložením a zhutnením kávy vždy utrite, pretože vlhkosť môže podporiť tvorbu tzv. kanálov, kde počas extrakcie voda obteká mletú kávu.

MLETIE

Pri mletí treba dbať na to, aby bola káva jemná, avšak nie príliš jemná. Stupeň mletia ovplyvní rýchlosť toku vody, ktorou bude voda pretekať sitkom cez namletú kávu, a takisto aj výslednú chuť kávy.



POZNÁMKA

Pokiaľ meníte sitká na 1 alebo pre 2 šálky, bude možno potrebné upraviť hrúbosť mletia.

Ak je káva namletá príliš najemno (vyzerá ako prášok a pri pošúchaní si medzi prstami sa podobá na hladkú múku), voda nebude môcť cez kávu pretekať, aj keď bude pod tlakom. Výsledná káva bude preextrahovaná, tmavá a horká.

Ak je káva pomletá nahrubo, voda pretečie kávu v sitku veľmi rýchlo. Výsledná káva bude podextrahovaná, bez výraznej farby a chuti.

AUTOMATICKÉ MLETIE, DÁVKOVANIE A UTlačENIE KÁVY

- Uistite sa, že je zásobník na kávové zrná naplnený čerstvými kávovými zrnami. Odporúčame používať 100 % kávu Arabiku, ktorá na balení uvádza dátum praženia. Nepoužívajte kávové zrná s dátumom „Použite do“ alebo „Spotrebujte do“. Kávové zrná je vhodné spotrebovať do 5 až 20 dní od praženia. Káva pripravená zo starých, zvetraných zrn môže sitkom pretečť veľmi rýchlo, káva môže byť horká a vodnatá. Do zásobníka na kávové zrná nikdy nesypete mletú kávu.
- Zarovnaj te rukoväť páky s nápisom „INSERT“ na vývode mletej kávy. Vložte páku do vývodu a otočte v smere šípky znázornenej na vývode mletej kávy, až bude rukoväť páky v stredovej pozícii.

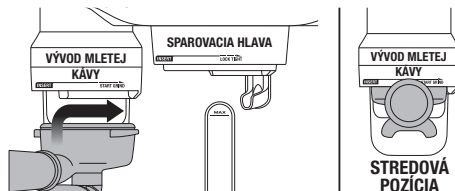

- Aby ste aktivovali automatické mletie, dávkovanie a utlačenie, uchopíte rukoväť páky a krátko otočíte doprava a vráťte do stredovej pozície. Spustí sa proces mletia, dávkovania a utlačenia.

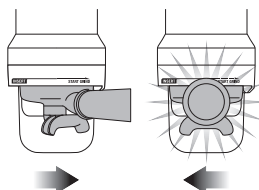

- Hneď ako je káva namletá a utlačená, otočte rukoväť páky doľava, až bude rukoväť zarovnaná s nápisom „INSERT“ na vývode mletej kávy. Páku vyberte z vývodu.

- Utrite prebytočnú kávu z okraja páky a sitka, aby ste zaistili správne tesnenie pri vložení do sparovacej hlavy a počas výdaja kávy.

VYČISTENIE SPAROVACEJ HLAVY

Pred vložením sitka do sparovacej hlavy, nechajte hlavou pretiecť malé množstvo vody stlačením tlačidla na 1 šálku. Nechajte vodu pretekať asi 5 sekúnd. Potom stlačte tlačidlo znovu na zastavenie toku. Tým odstránite zvyšky mletej kávy z predchádzajúcej prípravy a zároveň stabilizujete teplotu hlavy pred samotnou extrakciou.

VLOŽENIE PÁKY

Vložte páku pod sparovaciu hlavu tak, aby rukoväť bola zarovnaná s nápisom „INSERT“ na sparovacej hlave. Vložte páku do sparovacej hlavy a otočte ňou v smere šípky, teda k stredu sparovacej hlavy, kým neucítite odpor.

EXTRAKCIA KÁVY

- Vložte predhriate šálky pod páku a stlačte tlačidlo pre 1 alebo 2 šálky.
- Káva začne vytekať po asi 7–12 sekundách (tento čas zahŕňa čas predsparenia) a mala by dosahovať konzistenciu kvapkajúceho medu.
- Pokiaľ voda začne vytekať skôr, je možné, že máte buď málo kávy v sitku, alebo je káva namletá príliš nahrubo. Toto je PODEXTRAHOVANÁ káva.
- Pokiaľ káva začne len kvapkať, ale nevyteká po asi 12 sekundách, je káva namletá príliš najemno. Toto je PREEXTRAHOVANÁ káva.

Lahodná káva je dosiahnutá perfektným vyvážením medzi sladkosťou, kyslosťou a horkosťou.

Chuť vašej kávy závisí od mnohých faktorov, ako sú typ kávových zŕn, stupeň praženia, čerstvosť, hrubosť alebo jemnosť mletej kávy, dávkovanie mletej kávy a tlak pri utlačení.

Zohľadnite tieto faktory pri príprave kávy, aby ste dosiahli tú pravú chuť.

SPRIEVODCA EXTRAKCIOU

KÁVA	STUPEŇ MLETIA	ČAS EXTRAKCIE
Preextrahovaná káva Tmavá • Horká	Príliš jemné	Nad 45 s
Vyvážená káva	Optimálna	MEDZI 15–40 s
Podextrahovaná káva Nerozvinutá • Kyslá	Príliš hrubé	Pod 20 s



POZNÁMKA

Pokiaľ používate kávovar nepretržite počas 30 minút, nechajte ho vychladnúť asi na 3 minúty pred ďalším použitím.

NAPENENIE MLIKA

Kávovar umožňuje peniť mlieko tak automaticky, ako aj manuálne.

Automatické penenie mlieka

Nastavte teplotu mlieka: Stlačte ovládač SELECT na prepnutie do režimu nastavenia teploty. Teplota mlieka sa rozblíka. Otočte ovládačom SELECT a nastavte požadovanú teplotu, potom stlačte ovládač SELECT.

Nastavte štruktúru mlieka: Stlačte ovládač SELECT na prepnutie do režimu výberu štruktúry mlieka. Indikátor tvaru trojuholníka sa rozblíka. Otočte ovládačom SELECT smerom ku „CAPP“ pre husté krémové mlieko, alebo k „LATTE“ pre hladké mlieko. Potom stlačte ovládač SELECT.

- Vždy používajte čerstvé studené mlieko.
- Naplňte nádobku na napenenie až po rysku MAX. Je dôležité dodržiavať minimálnu hladinu mlieka, tá má zakrývať tesnenie parnej dýzy.
- Aby ste vyčistili parnú dýzu od skondenzovanej vody, uistite sa, že parná dýza smeruje dole a potom ju na okamih zdvihnite.
- Zdvihnite parnú dýzu a ponorte ju do mlieka. Uistite sa, že parná dýza smeruje

dole. Kanvičku na mlieko položte na mriežku odkvapkávacej misky.

- Zatlačte páku smerom dole pre spustenie automatického penenia.
- Na LCD displeji pary sa bude načítavať teplota, ako sa bude mlieko ohrievať.
- Proces penenia sa automaticky zastaví, hneď ako sa dosiahne nastavená teplota.
- **Utrite parnú dýzu a jej koniec pomocou mierne navlhčenej mäkkej hubky.** Sklopte parnú dýzu. Automaticky dôjde k uvoľneniu pary a vyčisteniu parnej dýzy.



TIP

Pri penení mlieka je dôležité, aby boli otvory v parnej dýze čisté. Aj mierne upchaté otvory môžu znemožniť parnej dýze správne napeniť mlieko.

Vždy utrite parnú dýzu a jej koniec pomocou mierne navlhčenej mäkkej hubky pred sklopením parnej dýzy. Utretím parnej dýzy odstránite väčšinu mlieka a uľahčíte vyčistenie parnej dýzy po jej sklopení.

- Nádobkou s mliekom klepnite o pracovnú dosku, aby ste odstránili nežiaduce bubliny.
- Sústavným a jemným kruživým pohybom nádobky dosiahnete lesklú, hladkú a jemnú textúru mlieka.
- Nalejte mlieko do kávy.
- Kľúčom k úspechu je potrebné pracovať dostatočne rýchlo, kým mlieko začne oddeľovať a crema začne miznúť.

Manuálne penenie mlieka

Pri manuálnom penení mlieka nie je potrebné nastavovať teplotu ani textúru mlieka.

- Vždy používajte čerstvé studené mlieko.
- Naplňte nádobku na napenenie až po rysku MAX.
- Aby ste vyčistili parnú dýzu od skondenzovanej vody, uistite sa, že parná dýza smeruje dole a potom ju na okamih zdvihnite.

- Ponorte koniec parnej dýzy 1–2 cm pod hladinu mlieka, bližšie k pravej strane nádoby v uhle 45 stupňov.
- Pomaly vynorte dýzu tesne k hladine mlieka, zatiaľ čo sa mlieko víri.
- Udržujte koniec parnej dýzy pod alebo tesne pri hladine a cirkulácii mlieka.
- Zatiaľ čo sa mlieko víri, pomaly ponorte parnú dýzu do mlieka. Peňte mlieko, kým nedosiahnete príslušný objem.
- Teraz ponorte parnú dýzu hlbšie do mlieka, aby sa prehriala spodná časť nádoby, ale udržiajte stálu cirkuláciu mlieka. Správna teplota mlieka je medzi 60–65 °C, túto teplotu poznáte pri dotyku dna nádoby.
- Posuňte parnú dýzu do stredovej pozície pred vynorením parnej dýzy z mlieka.
- **Utrite parnú dýzu a jej koniec pomocou mierne navlhčenej mäkkej hubky.** Sklopte parnú dýzu. Automaticky dôjde k uvoľneniu pary a vyčisteniu parnej dýzy.
- Nádobkou s mliekom klepnite o pracovnú dosku, aby ste odstránili nežiaduce bubliny.
- Sústavným a jemným kruživým pohybom nádobky dosiahnete lesklú, hladkú a jemnú textúru mlieka.
- Nalejte mlieko do kávy.
- Kľúčom k úspechu je potrebné pracovať dostatočne rýchlo, kým mlieko začne oddeľovať a crema začne miznúť.



RADY A TIPY

- Vždy používajte čerstvo namletú kávu pre dosiahnutie jedinečnej chuti a štruktúry.
- Používajte 100 % kávu Arabiku, ktorá na balení uvádza dátum praženia. Nepoužívajte kávové zrná s dátumom „Použite do“ alebo „Spotrebujte do“.
- Kávové zrná je vhodné spotrebovať do 5 až 20 dní od praženia. Odporúčame mlieť kávu tesne pred samotnou prípravou kávy.
- Nakupujte kávové zrná v malých dávkach, aby ste skrátili čas skladovania.
- Uchovávajte kávové zrná na chladnom, tmavom a suchom mieste. Ak máte možnosť, skladujte ich vo vákuovej nádobe.



Starostlivosť a čistenie

ČISTIACI CYKLUS

- Pokiaľ sa na displeji zobrazí CLEAN ME! (po cca 200 extrakciách), je potrebné vykonať cyklus čistenia. Ten čistí vnútorné potrubie a preplachuje sparovaciu hlavu.

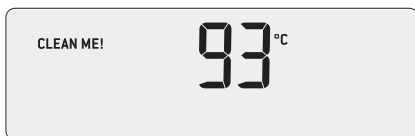

- Vložte dodávaný čistiaci disk do sitka na 1 šálku spoločne s 1 čistiacou tabletou.
- Vložte páku so sitkom do sparovacej hlavy.
- Uistite sa, že je nádržka na vodu plná studenej pitnej vody z vodovodu a odkvapkávacia miska je prázdna a správne vložená.
- Stlačte tlačidlo MENU, otočte ovládačom SELECT, až sa na hlavnom LCD displeji zobrazí „CLEAN CYCLE“ a „PUSH“.

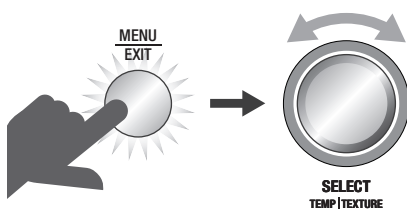

- Pre začatie cyklu čistenia stlačte ovládač SELECT.

- Na hlavnom LCD displeji sa spustí odpočítavanie času do ukončenia cyklu čistenia (v sekundách).

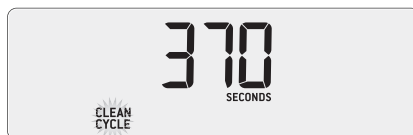

- Hneď ako je cyklus dokončený, vyberte páku a uistite sa, že sa čistiaca tableta celkom rozpustila. Ak sa tableta úplne nerozpustila, opakujte vyššie uvedený krok, avšak bez vloženia novej tablety.
- Páku a sitko starostlivo opláchnite pred ďalším použitím.
- Pripravte jednu kávu, aby ste odstránili možný nepríjemný odor a zvyšky čistiacej tablety. Kávu vylejte.

INŠTALÁCIA VODNÉHO FILTRA

- Vyberte a vyhodte použitý vodný filter.
- Umyte držiak pod studenou vodou.
- Vložte vodný filter do hornej časti držiaka. Spodnú časť priložte zospodu a zacvaknite.
- Držiak vodného filtra vložte do nádržky na vodu tak, aby spodná časť držiaka bola zarovnaná súčasne s adaptérom vnútri nádržky na vodu. Stlačte držiak vodného filtra smerom dole, až bude pevne usadený na adaptéri.
- Naplňte zásobník studenou vodou pred vložením a zaistením do kávovaru.



POZNÁMKA

Obráťte sa na svojho predajcu, ak potrebujete zakúpiť vodný filter.

ČISTENIE KÓNICKÉHO MLYNČEKA

Pravidelná údržba napomáha dosiahnutiu stálych výsledkov mletia, ktoré sú obzvlášť dôležité pri mletí kávy na prípravu espressa.

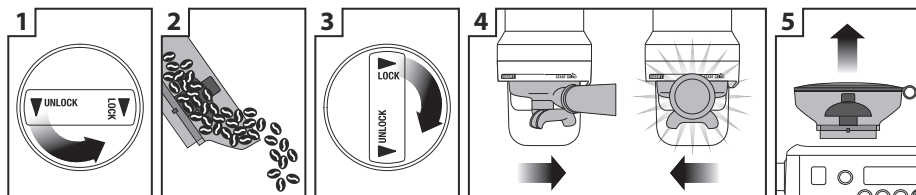

1 Uvoľnite zásobník na kávové zrná.

2 Vyprázdňte zásobník.

3 Prázdny zásobník umiestnite späť a zaistíte.

4 Spustite mlynček naprázdno.

5 Znovu vyberte zásobník.

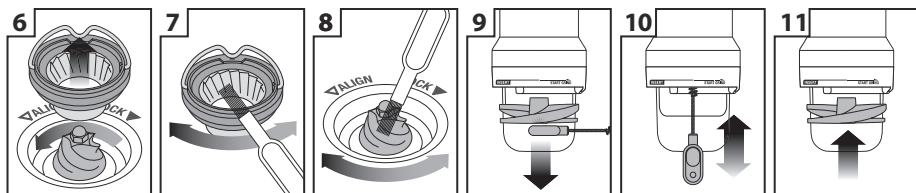

6 Uvoľnite hornú časť mlynčeka.

7 Vycištite ho čistiacou kefkou.

8 Vycištite násypku čistiacou kefkou.

9 Vyberte nástavec na utlačenie kávy pomocou pomôcky na čistenie s magnetom.

10 Vycištite vývod mlynčeka čistiacou kefkou.

11 Vložte nástavec na utlačenie kávy.

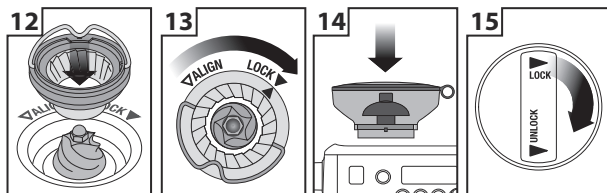

12 Vložte horný mlynček späť na svoje miesto.

13 Pripevnite hornú časť mlynčeka.

14 Vložte zásobník do mlynčeka tak, aby zárezy zapadli do výrezov na mlynčeku.

15 Otočte zámkom vo vnútri zásobníka a zásobník zaistíte.

Čistiaca kefka

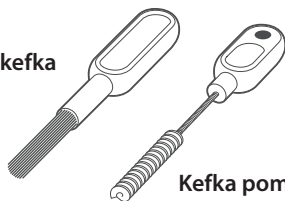

Koniec pomôcky s magnetom

Kefka pomôcky na čistenie vývodu mlynčeka



POZNÁMKA

Utrite parnú dýzu mäkkou jemne namočenou hubkou a ihneď po použití vyčistite parnú dýzu trochu pary. V opačnom prípade by mohlo mlieko zaschnúť a proces penenia mlieka by nemusel byť efektívny.

ČISTENIE PARNEJ DÝZY

- Pokiaľ sa niektorý z otvorov parnej dýzy upcháva, uistite sa, že je páka pary v stredovej pozícii a pomocou ihly na čistenie vyčistite upchatý otvor. Aj čiastočne zablokovaný otvor môže ovplyvniť schopnosť parnej dýzy efektívne peniť mlieko.
- Pokiaľ je dýza stále zablokovaná, odskrutkujte koniec parnej dýzy. Koniec parnej dýzy aj parnú dýzu namočte do vody s čistiacim prostriedkom na čistenie parnej dýzy (pozrite inštrukcie nižšie). Naskrutkujte koniec parnej dýzy.

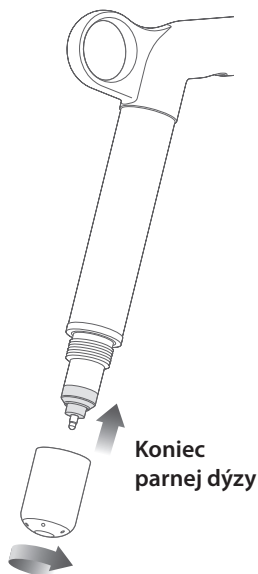

- Parnú dýzu môžete ponechať namočenú vo vode, ktorú nalejete do kanvičky na mlieko, pokiaľ ju nebudete používať, aby ste znížili riziko zablokovania.

ČISTIACI PROSTRIEDOK NA ČISTENIE PARNEJ DÝZY

1. Do kanvičky na mlieko nasypete obsah 1 vrecúška čistiaceho prostriedku.
2. Pridajte 240 ml horúcej vody.
3. Odskrutkujte koniec parnej dýzy a vložte s parnou dýzou do kanvičky.
4. Nechajte odmočiť asi 20 minút.
5. Opláchnite a naskrutkujte koniec parnej dýzy na svoje miesto. Nasmerujte parnú dýzu do kanvičky a zapnite funkciu pary asi na 10 sekúnd.
6. Nechajte odmočiť ďalších 5 minút.
7. Niekoľkokrát po sebe zapnite funkciu pary, aby ste parnú dýzu vyčistili od zvyškov čistiaceho prostriedku. Utrite čistou hubkou mierne navlhčenou v teplej vode.
8. Utrite parnú dýzu čistou utierkou dosucha.
9. Vylejte roztok z kanvičky a riadne ju opláchnite.



POZNÁMKA

Pokiaľ používate iný čistiaci prostriedok ako dodávaný, riadte sa inštrukciami na obale.

Uistite sa, že vami používaný čistiaci prostriedok je vhodný na predmety, ktoré prichádzajú do kontaktu s potravinami, a je vhodný na antikorový riad a výrobky zo silikónu.

Uistite sa, že je koniec parnej dýzy správne a pevne zaskrutkovaný, aby ste sa vyhli nesprávnemu meraniu teploty.

ČISTENIE SÍTEK A PÁKY

- Sitká a páku opláchnite pod tečúcou horúcou vodou priamo po použití, aby ste odstránili zvyšky kávy. Pokiaľ sa otvory v sítku upchávajú, rozpustíte jednu čistiacu tabletu v horúcej vode a namočte sitká a páku do tohto roztoku na asi 20 minút. Riadne opláchnite.

ČISTENIE VODNÉHO POTRUBIA

- Odporúčame vykonávať čistenie vodného potrubia po každom použití pred vypnutím kávovaru. Vyprázdnite odkvapkávaciu misku. Vložte čistiaci disk do páky a vložte ju do sparovacej hlavy. Stlačte tlačidlo na 2 šálky a nechajte pákou pretekať vodu asi 20 sekúnd. Potom stlačte znovu na ukončenie výdaja vody. Opakujte asi 5krát, aby ste odstránili aj tie malé kúsky mletej kávy a zvyšky kávového oleja z vodného potrubia.

ČISTENIE SPAROVACEJ HLAVY

- Sparovaciu hlavu a vonkajší povrch spotrebiča utrite mäkkou hubkou zľahka namočenou na vo vode, aby ste odstránili zvyšky kávy.
- Pravidelne vykonávajte čistenie sparovacej hlavy s nasadenou pákou a vloženým sítkom bez kávy, aby ste odstránili zvyšky kávy.

ČISTENIE ODKVAPKÁVACEJ MISKY A SCHRÁNKY PRE PRÍSLUŠENSTVO

- Odkvapkávaciu misku je možné vybrať, vyliať a vyčistiť po každom použití, alebo ak sa zobrazí indikátor Empty Me!
- Vyberte mriežku odkvapkávacej misky. Umyte teplou mydlovou vodou. Indikátor Empty Me! je zároveň možné vybrať z misky.
- Schránku na príslušenstvo vyberte a utrite mäkkou a zľahka namočenou hubkou (nepoužívajte hrubé čistiace prostriedky, drôtenky, hubky s drôtenkami a pod.).

ČISTENIE VONKAJŠIEHO POVRCHU A PLOCHY NA NAHRIEVANIE ŠÁLOK

- Vonkajší povrch a plochu na nahrievanie šálok utrite mäkkou mierne namočenou hubkou. Utrite mäkkou suchou utierkou. Nepoužívajte hrubé čistiace prostriedky, drôtenky, hubky s drôtenkami a pod., lebo by mohli povrch poškrabať.



POZNÁMKA

Spotrebič ani žiadna jeho časť nie sú vhodné na umývanie v umývačke riadu.

Odvápnenie (dESC)

Používajte túto funkciu krok za krokom na správny postup odvápnenia.

Krok 1 – príprava na odvápnenie

- a) Vyprázdňte odkvapkávaciu misku a vložte späť na miesto.
- b) Vypnite spotrebič a nechajte ho vychladnúť asi na 4 hodiny. Zatiaľ čo je spotrebič vypnutý, stlačte a podržte tlačidlo pre 1 šálku a potom ešte stlačte tlačidlo POWER súčasne asi na 3 sekundy. Na LCD displeji sa zobrazí „rSet“.

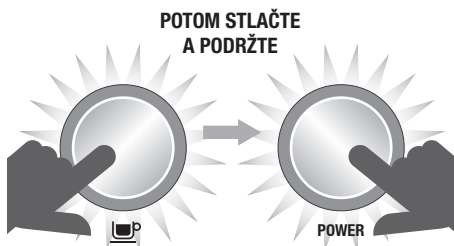

- c) Otočte ovládačom SELECT, kým sa na hlavnom LCD displeji nezobrazí „dESC“. Stlačte ovládač SELECT pre vstup do režimu odvápnenia.

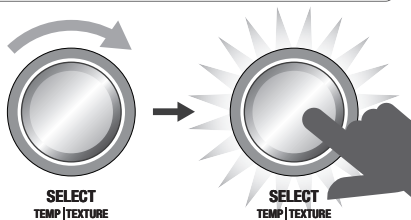
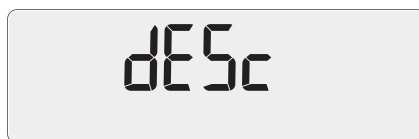

Krok 2 – vyprázdenie ohrievačov vody

POZNÁMKA

Je dôležité vyprázdiť ohrievače vody v kroku 2 pred spustením odvápnenia v kroku 3.

- a) Odstráňte silikónový kryt z dolnej časti predného panelu označeného DESCAL ACCESS.

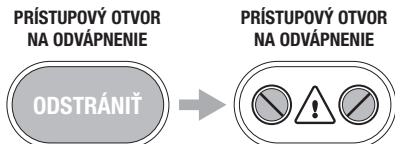

- b) Na odkvapkávaciu misku položte utierku, aby ste ochránili mriežku pred unikajúcou parou.

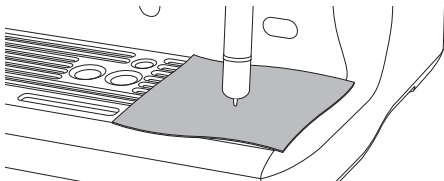

- c) Pomocou plochého skrutkovača vyskrutkujte proti smeru hodinových ručičiek pravú skrutku tak, aby sa ventil celkom otvoril. Len čo uvoľníte skrutku, môže dôjsť k uvoľneniu pary.

POZNÁMKA

Pokiaľ nedôjde k úniku vody, stlačte a podržte tlačidlo na 1 šálku na asi 3 sekundy. Tým uvoľníte vodu z kávovaru.

Hneď ako voda prestane vytekať, zavrite ventil naskrutkovaním skrutky v smere hodinových ručičiek a dotiahnite. Nepretiahnite skrutku, aby ste nepoškodili závit a spotrebič.



- d) To isté vykonajte s ľavou skrutkou.
- e) Vyprázdnite odkvapkávaciu misku, buďte opatrní, voda môže byť veľmi horúca.
- f) Vyprázdnite nádržku na vodu a vyberte držiak vodného filtra s vloženým filtrom.
- g) Rozpusťte 1 vrecúško odvápnovacieho prostriedku v 1 l teplej vody. Nalejte roztok do nádržky na vodu.

POZNÁMKA

Ak nevyberiete nádržku na vodu, nenasadíte ju alebo je prázdna, na LCD displeji sa zobrazí „FILL TANK“.

Krok 3 – spustenie odvápnenia

- a) Stlačte tlačidlo na 1 šálku a na LCD displeji sa zobrazí 20minútový časovač.

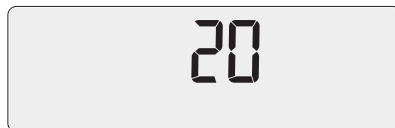

Za tento čas sa ohrievače vody naplnia odvápnovacím roztokom z nádržky a dôjde k ohrevu vody na prevádzkovú teplotu.

Za tento čas môže unikať trochu vody zo sparovacej hlavy.

Nechajte časovač dôjsť do „0“, tým zaistíte, že roztok bude môcť rozpustiť nahromadený vodný kameň vo vnútri kávovaru. Avšak môžete kedykoľvek prejsť k ďalšiemu kroku stlačením tlačidla na 1 šálku.

- b) Na odkvapkávaciu misku položte utierku, aby ste ochránili mriežku pred unikajúcou parou.
- c) Vyprázdnite ohrievače rovnakým postupom uvedeným v krokoch 2c a 2d.
- d) Vyprázdnite odkvapkávaciu misku a vložte späť na miesto.
- e) Vyprázdnite nádržku na vodu, potom opláchnite čistou vodou a naplňte čistou vodou z kohútika po rysku MAX. Vložte nádržku na vodu späť do kávovaru.

Krok 4 – prepláchnutie ohrievačov vody

- a) Stlačte tlačidlo na 1 šálku a na LCD displeji sa zobrazí 20-minútový časovač.

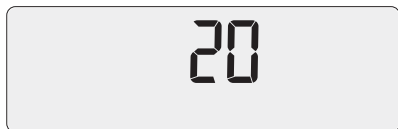

Za tento čas sa ohrievače vody naplnia čistou vodou z nádržky a dôjde k ohrevu vody na prevádzkovú teplotu. Kedykoľvek môžete prejsť k ďalšiemu kroku stlačením tlačidla na 1 šálku.

- b) Na odkvapkávaciu misku položte utierku, aby ste ochránili mriežku pred unikajúcou parou.
- c) Vyprázdnite zásobníky rovnakým postupom uvedeným v krokoch 2c a 2d.
- d) Vyprázdnite odkvapkávaciu misku a vložte späť na miesto.
- e) Vyprázdnite nádržku na vodu, potom opláchnite čistou vodou a naplňte čistou vodou z kohútika po rysku MAX. Vložte nádržku na vodu späť do kávovaru.

Krok 5 – opakujte krok 4 – prepláchnutie ohrievačov vody

Odporúčame vykonať prepláchnutie ohrievačov 2-krát, aby ste sa uistili, že sú všetky zvyšky odvápnovacieho roztoku odstránené z kávovaru.

Stlačte tlačidlo POWER pre výstup z menu odvápnenia. Proces odvápnenia je teraz dokončený a kávovar je pripravený na použitie.



Riešenie problémov

V tejto kapitole nájdete najbežnejšie problémy, s ktorými sa môžete stretnúť počas používania kávovaru. Ak tu nie je váš problém uvedený, alebo je uvedený a pretrváva, prestaňte kávovar používať, odpojte zástrčku prívodného kábla od sieťovej zásuvky a obráťte sa na autorizované servisné stredisko.

V ŽIADNOM PRÍPADE NEOPRAVUJTE ANI NEROZOBERAJTE KÁVOVAR SAMI. NEOBSAHUJE ŽIADNE DIELY, KTORÉ BY MOHOL POUŽÍVATEĽ SÁM OPRAVIŤ.

PROBLÉM	MOŽNÉ PRÍČINY	RIEŠENIE
Kávovar je zapnutý, ale nemelie kávu.	<ul style="list-style-type: none"> • V zásobníku nie sú žiadne kávové zrná. • Mlynček/zásobník sú zablokované. • Kávové zrná sa zasekli v zásobníku. 	<p>Nasypte do zásobníka čerstvé kávové zrná.</p> <p>Vyberte zásobník. Skontrolujte ho, aj mlecíu komoru, a odstráňte príčinu zablokovania. Vložte zásobník späť a znovu spustite.</p>
Mlynček kávovaru sa spustil, ale vydáva nepríjemný zvuk.	<ul style="list-style-type: none"> • Mlynček je zablokovaný cudzím predmetom; alebo plniaci otvor je zablokovaný. • V mlynčeku sa objavila vlhkosť. 	<p>Vyberte zásobník. Skontrolujte ho a odstráňte cudzí predmet.</p> <p>Vyčistite mlynček a mlecíu komoru – postupujte podľa pokynov v časti „Starostlivosť a čistenie“.</p> <p>Nechajte mlecie kamene a komoru riadne vyschnúť pred ich zložením. Môžete použiť aj fén na urýchlenie procesu sušenia.</p>
Zásobník nie je možné vložiť do kávovaru.	<ul style="list-style-type: none"> • Kávové zrná blokujú uzamykací systém zásobníka. 	<p>Vysypte kávové zrná zo zásobníka. Odstráňte kávové zrná z mlynčeka. Znovu vložte zásobník do kávovaru.</p>
Káva nie je utlačená.	<ul style="list-style-type: none"> • Pri čistení ste nenasadili nástavec na utlačenie kávy. 	<p>Nasadte nástavec na utlačenie kávy späť do vývodu mlynčeka.</p>
Náhle vypnutie?		<p>Otočte rukoväťou páky doľava, aby ste zastavili proces mletia, dávkovania a utlačenia.</p> <p>Odpojte zástrčku prívodného kábla od sieťovej zásuvky.</p>
Na hlavnom LCD displeji sa zobrazilo „OVERHEAT PLEASE WAIT“, alebo „HEATING“.		<p>Postupujte podľa inštrukcií v časti „UPOZORNENIA/HLÁSENIA“ v predchádzajúcej časti návodu. Pokiaľ problém pretrváva, obráťte sa na autorizovaný servis značky Sage®.</p>

PROBLÉM	MOŽNÉ PRÍČINY	RIEŠENIE
Mlynček melie bez prerušenia.	<ul style="list-style-type: none"> • V zásobníku nie sú žiadne kávové zrná. 	<p>Nasypte do zásobníka čerstvé kávové zrná.</p> <p>Otočte rukoväťou páky doľava, aby ste zastavili proces mletia, dávkovania a utlačenia.</p>
	<ul style="list-style-type: none"> • Pri čistení ste nenasadili nástavec na utlačenie kávy. 	<p>Nasadzte nástavec na utlačenie kávy späť do vývodu mlynčeka.</p>
Káva vyteká z okrajov páky. a/alebo Počas extrakcie sa páka uvoľňuje zo sparovacej hlavy.	<ul style="list-style-type: none"> • Páka nebola správne vložená do sparovacej hlavy. 	<p>Uistite sa, že bola páka otočená po vložení do sparovacej hlavy smerom doprava cez stred a ucítili ste odpor. Otočenie cez stred nezničí tesnenie.</p>
	<ul style="list-style-type: none"> • Na okraji páky zostali zvyšky namletej kávy. 	<p>Utrite prebytočnú kávu z okraja páky, aby ste zaistili správnu tesniacu schopnosť pri vložení do sparovacej hlavy.</p>
	<ul style="list-style-type: none"> • Okraj páky je mokry alebo jej vonkajšia časť je mokrá. Mokry povrch znižuje trenie potrebné na umiestnenie páky do sparovacej hlavy a pri extrakcii. 	<p>Vždy sa uistite, že sú sitká aj páka suché pred vložením kávy a následným vložením do sparovacej hlavy.</p>
Problémy s automatickým spustením.	<ul style="list-style-type: none"> • Nenastavili ste hodiny, alebo ste nenastavili aktuálny čas. 	<p>Skontrolujte, že ste nastavili hodiny aj čas automatického spustenia správne. Na hlavnom LCD displeji sa zobrazí ikona hodín, hneď ako je funkcia automatického spustenia správne naprogramovaná.</p>
Na hlavnom LCD displeji sa zobrazilo „ERR“	<ul style="list-style-type: none"> • Objavila sa zásadná chyba a kávovar nebude možné zapnúť. 	<p>Obráťte sa na autorizovaný servis značky Sage®.</p>
Čerpadlá sú neustále v prevádzke. / Para je príliš vlhká. / Voda kvapká z vývodu horúcej vody.	<ul style="list-style-type: none"> • Použili ste filtrovanú, demineralizovanú alebo destilovanú vodu. Tieto druhy ovplyvňujú to, ako kávovar funguje. 	<p>Odporúčame používať čistú studenú pitnú vodu z vodovodu. Neodporúčame používať vodu so žiadnym/nízkym obsahom minerálov (napr. filtrovanú, demineralizovanú alebo destilovanú vodu). Pokiaľ problém pretrváva, obráťte sa na autorizovaný servis značky Sage®.</p>

PROBLÉM	MOŽNÉ PRÍČINY	RIEŠENIE
Voda nevyteká zo sparovacej hlavy.	<ul style="list-style-type: none"> Spotrebič nedosahuje prevádzkovú teplotu. 	Nechajte spotrebič, aby dosiahol prevádzkovú teplotu. Hneď ako podsvietenie tlačidla POWER prestane blikať, je spotrebič pripravený na prevádzku.
	<ul style="list-style-type: none"> Nádržka na vodu je prázdna. 	Naplňte nádržku na vodu. Naplňte systém nasledujúcim postupom: <ol style="list-style-type: none"> Stlačte a podržte tlačidlo na 2 šálky a nechajte sparovacou hlavou pretekať vodu asi 30 sekúnd. Stlačte a podržte tlačidlo HOT WATER a nechajte vývodom horúcej vody pretekať vodu asi 30 sekúnd.
	<ul style="list-style-type: none"> Nádržka na vodu nie je správne vložená. 	Zasuňte nádržku na vodu úplne do spotrebiča a zaistite.
Ikona FILL TANK je zobrazená na displeji, ale nádržka na vodu je plná.	<ul style="list-style-type: none"> Nádržka na vodu nie je správne vložená. 	Zasuňte nádržku na vodu úplne do spotrebiča a zaistite.
Kávovar nevydáva paru alebo horúcu vodu.	<ul style="list-style-type: none"> Kávovar je vypnutý alebo nie je zahriaty na prevádzkovú teplotu. 	Uistite sa, že je kávovar zapnutý a tlačidlo POWER už neblika.
Spotrebič nevydáva horúcu vodu.	<ul style="list-style-type: none"> Nádržka na vodu je prázdna. 	Naplňte nádržku na vodu.
Spotrebič nevydáva paru.	<ul style="list-style-type: none"> Parná dýza je upchaná. 	Vyčistite parnú dýzu. Postupujte podľa inštrukcií v časti „Starostlivosť a čistenie“.
Spotrebič je zapnutý, ale nespustí sa.		Vypnite spotrebič. Počkejte 60 minút a potom znovu zapnite. Ak problém pretrváva, obráťte sa na zákaznicky servis značky Sage®.
Para vychádza zo sparovacej hlavy.		Vypnite spotrebič. Počkejte 60 minút a potom znovu zapnite. Ak problém pretrváva, obráťte sa na zákaznicky servis značky Sage®.
Káva iba kvapká z výtokového otvoru držiaka.	<ul style="list-style-type: none"> Káva je namletá príliš najemno. 	Upravte nastavenie hrúbosti kávy na hrubšie mletie.
Káva vyteká príliš rýchlo.	<ul style="list-style-type: none"> Káva je namletá príliš nahrubo. Kávové zrná sú staré. 	Upravte nastavenie hrúbosti kávy na jemnejšie mletie. Používajte iba čerstvo pražené kávové zrná, ktoré na balení uvádzajú dátum praženia. Spotrebujte také kávové zrná od 5 do 20 dní od tohto dátumu.

PROBLÉM	MOŽNÉ PRÍČINY	RIEŠENIE
Káva nie je dostatočne teplá.	<ul style="list-style-type: none"> Šálky neboli predhriate. 	Opláchnite šálky pod horúcou vodou a umiestnite ich na plochu na nahrievanie šálok.
	<ul style="list-style-type: none"> Mlieko nebolo dostatočne teplé (pokiaľ pripravujete cappuccino alebo latté a pod.). 	Zvýšte teplotu mlieka. Postupujte podľa pokynov v časti „AUTOMATICKÉ PENENIE MLIEKA“.
Káva nemá cremu.	<ul style="list-style-type: none"> Kávové zrná sú staré. 	Používajte iba čerstvo pražené kávové zrná, ktoré na balení uvádzajú dátum praženia. Spotrebujte také kávové zrná od 5 do 20 dní od tohto dátumu.
Mlieko nemá požadovanú štruktúru.	<ul style="list-style-type: none"> Parná dýza je upchaná. 	Vyčistite parnú dýzu. Postupujte podľa inštrukcií v časti „Starostlivosť a čistenie“. Na trhu existuje niekoľko značiek a druhov mlieka, mliečnych náhrad a pod. Každý druh mlieka sa bude líšiť vo výslednej textúre mlieka, preto budete musieť vyskúšať, aké nastavenie vyhovuje akému druhu mlieka.
Príliš veľké množstvo kávy.	<ul style="list-style-type: none"> Káva je pomletá príliš nahrubo. Je potrebné upraviť čas/objem vydávanej kávy. 	Upravte nastavenie hrúbosti kávy na jemnejšie mletie. Prestavte čas/objem vydávanej kávy. Postupujte podľa inštrukcií v časti „PROGRAMOVANIE OBJEMU KÁVY/ ČASU VÝDAJA KÁVY“.
Príliš malé množstvo kávy.	<ul style="list-style-type: none"> Káva je pomletá príliš najemno. Je potrebné upraviť čas/objem vydávanej kávy. 	Upravte nastavenie hrúbosti kávy na hrubšie mletie. Prestavte čas/objem vydávanej kávy. Postupujte podľa inštrukcií v časti „PROGRAMOVANIE OBJEMU KÁVY/ ČASU VÝDAJA KÁVY“.
Množstvo vydanej kávy sa zmenilo, aj keď nastavenie zostalo rovnaké.	<ul style="list-style-type: none"> Po upražení dochádza k vysychaniu kávových zŕn, čo môže časom zmeniť množstvo mletej kávy a môže to ovplyvniť aj samotný výdaj kávy. 	Upravte nastavenie hrúbosti kávy na jemnejšie mletie. Prestavte čas/objem vydávanej kávy. Postupujte podľa inštrukcií v časti „PROGRAMOVANIE OBJEMU KÁVY/ ČASU VÝDAJA KÁVY“. Používajte iba čerstvo pražené kávové zrná, ktoré na balení uvádzajú dátum praženia. Spotrebujte také kávové zrná od 5 do 20 dní od tohto dátumu.



Akú kávu by ste mali vyskúšať



CAPPUCCINO

Jedná dávka espressa s napeneným mliekom a ozdobená čokoládou v prášku. Veľkosť šálky 150–220 ml.



ESPRESSO

Intenzívne a aromatické, taktiež známe ako „short black“, sa podáva v malých šálkach alebo pohároch.



LATTÉ

Latté sa skladá z jednej dávky espressa a napeneného mlieka a asi 10 mm peny. Veľkosť pohára 200–220 ml.



MACCHIATO

Tradične podávané v malých šálkach, macchiato môže byť podávané aj vo vysokých pohároch s mliekom alebo napeneným mliekom.



LONG BLACK

Nalejte najprv horúcu vodu a potom jednu dávku espressa (jednoduché alebo dvojité), tým je zachovaná crema.



RISTRETTO

Ristretto je veľmi malé espresso, asi 15 ml, zvýraznené svojou intenzívnou chuťou a arómou.



Tartalom

- 82 Fontos biztonsági utasítások
- 92 A készülék bemutatása
- 95 A készülék funkciói
- 96 A készülék használata
- 109 Kávéfőzési tippek
- 112 Ápolás és tisztítás
- 118 Problémamegoldás
- 122 Kávéfajták

FONTOS BIZTONSÁGI UTASÍTÁSOK

A Sage® tudatában van annak, hogy mennyire fontos a biztonság. Az általunk tervezett és gyártott készülékek esetében különös figyelmet fordítottunk a biztonságra. Ennek ellenére kérjük Önt, hogy az elektromos készülékeink használata során legyen óvatos, és tartsa be az alábbi biztonsági előírásokat.

FONTOS INTÉZKEDÉSEK AZ ELEKTROMOS KÉ- SZÜLÉKEK HASZNÁ- LATA KÖZBEN BE KELL TARTANI AZ ALÁBBI ALAPVETŐ BIZTONSÁGI INTÉZKEDÉSEKET.

- Az első használatba vétel előtt győződjön meg arról, hogy a hálózati feszültség megfelel-e készüléke típuscímkején feltüntetett tápfeszültség értékének. Amennyiben kételye van a tápfeszültséget illetően, akkor forduljon villanyszerelő szakemberhez.
- A készülék használatba vétele előtt figyelmesen olvassa el a használati útmutatót, és azt a későbbi felhasználásokhoz is őrizze meg.

- A készülék első használatba vétele előtt arról távolítson el minden csomagolóanyagot és reklámcímkét, ezeket dobja az anyaguknak megfelelő hulladékgyűjtő konténerekbe. Ellenőrizze le a készülék sérülésmentességét. Ha a készüléken vagy a hálózati vezetékén sérülést észlel, akkor a készüléket bekapcsolni és használni tilos.
- A hálózati vezeték csomagolóanyaga kisgyerekek fulladását okozhatja, ezért azt biztonságos módon kell tárolni és megsemmisíteni.
- A készüléket ne használja a munkalap vagy asztal szélén. A készüléket egyenes, vízszintes, tiszta és száraz felületre helyezze le.
- A készüléket ne tegye gáz vagy elektromos tűzhelyre, illetve azok közelébe, továbbá olyan helyre, ahol forró sütőhöz hozzáérhet.
- A készülék alkatrészeit ne tegye elektromos, gáz vagy mikrohullámú sütőbe, forró gáz vagy elektromos főzőlapra.
- A készüléket vízszintes, száraz, tiszta és stabil, valamint hőálló felületre állítsa fel. A készülék alatt nem lehet szövet vagy más hasonló anyagból készült alátét. A készüléket ne állítsa fel fal, vagy hőre és gőzre érzékeny tárgyak (pl. függöny) közelébe. Az ilyen tárgyaktól a készülék legyen legalább 20 cm-re.
- A készüléket fém felületen (pl. mosogató csepegtető tálcáján) használni tilos.

- A fali aljzat és a hálózati vezeték legyen könnyen elérhető (pl. veszély esetén a gyors kihúzáshoz).
- Mielőtt a készülék hálózati vezetékeit csatlakoztatná a fali aljzathoz, a készüléket teljesen és szabályszerűen szerelje össze. Tartsa be a használati útmutató előírásait.
- A készüléket programozott időkapcsolós, távműködtetett vagy más hasonló aljzathoz (amely a készüléket automatikusan be tudná kapcsolni) csatlakoztatni tilos.
- A készüléket víz közelében (konyhai mosogató, fürdőszoba, medence stb.) használni tilos.
- A készüléket nedves és vizes kézzel ne fogja meg.
- A bekapcsolt készüléket ne hagyja felügyelet nélkül.
- A készülékes csak sima és vízszintes felületen használja. A készüléket ferde felületen ne használja, illetve ha a készülék működik, akkor azt ne mozgassa és ne tegye át másik helyre.
- A hálózati csatlakozódugót és vezetéket óvja víztől és egyéb folyadékoktól.
- A készülék tisztítása, szét- és összeszerelése, áthelyezése és eltárolása, illetve ha a készüléket hosszabb ideig nem kívánja használni, vagy azt felügyelet nélkül hagyja, akkor kapcsolja le a készüléket és a hálózati vezetéket is húzza ki az elektromos aljzatból.
- A tisztításhoz ne használjon agresszív, maró és karcoló tisztítószereket.

- A készülék külsejét és belsejét tartsa tisztán. Tartsa be a használati útmutatóban található tisztítási előírásokat.
- A készülék közelében ne tároljon gyúlékony vagy robbanó anyagokat, pl. gyúlékony hajtógázzal töltött sprayt.
- A hálózati csatlakozódugót tilos a vezeték-nél fogva kihúzni a fali aljzatból, a művelethez a csatlakozódugót fogja meg.
- A készülékhez kizárólag csak a Sage® cég által mellékelt vagy ajánlott tartozékokat szabad használni.
- A tartályba csak tiszta és hideg csapvizet öntsön. Más folyadékot betölteni tilos. Nem javasoljuk szűrt, ásványmentesített vagy desztillált víz használatát, mert hatással lehet a készülék működésére és a kész kávé ízére.
- A kávéfőzőt ne kapcsolja be, ha a tartályban nincs víz.
- A kávéfőzés megkezdése előtt ellenőrizze le, hogy a szűrőtartó megfelelően be van-e fogva a forrázó fejbe.
- A szűrőtartót a kávéfőzés közben megmozdítani vagy levenni tilos, mert a készülékből kiáramló forró és nyomás alatt lévő víz égési sérüléseket okozhat.
- Ne érintse meg a forró részeket. A kávéfőző tisztítása, szét- és össze-szerelése, vagy áthelyezése előtt, a készüléket kapcsolja le és várja meg a készülék teljes lehűlését.
- A készülék felső felületére, amely a csészék előmelegítését szol-

gálja, más tárgyakat ne helyezze rá.

- A készülék fém alkatrészei a kávéfőzés közben erősen felmelegszenek, ezeket ne fogja meg.
- A vízkő eltávolítása közben legyen óvatos, nehogy a készülékből kiáramló gőz égési sérülést okozzon. A vízkő eltávolítás bekapcsolása előtt a zaccgyűjtő edényt tegye a helyére a készülékben. Részletesebb információkat lent talál.

FONTOS BIZTONSÁGI UTASÍTÁS MINDEN ELEKTROMOS KÉSZÜLÉK HASZNÁLATÁHOZ

- A használatba vétel előtt a hálózati vezeték teljesen tekerje szét.

- A készülék hálózati vezetéke nem lóghat le az asztalról vagy a munkalapról, illetve nem érhet hozzá forró tárgyakhoz, továbbá nem tekeredhet össze.
- Biztonsági okokból a készüléket csak olyan hálózati ághoz csatlakoztassa, amelyhez nincs más elektromos fogyasztó bekötve és használva. A készüléket elosztóhoz, vagy hosszabbítóhoz csatlakoztatni tilos.
- A készüléket gyerekek nem használhatják. A készüléket és a hálózati vezetékét tartsa távol a gyerekektől.
- A készüléket 8 évnél idősebb gyerekek csak a készülék használati útmutatóját ismerő és a készülék használatáért felelősséget vállaló személy felügyelete

mellett használhatják. A készüléket 8 év feletti gyerekek csak felnőtt személy felügyelete mellett tisztíthatják.

A készüléket és a hálózati vezetékét tartsa távol a 8 év alatti gyerekektől.

- A készüléket idős, testi és szellemi fogyatékos személyek, illetve a készülék használatát nem ismerő és hasonló készülék üzemeltetéseinek a tapasztalataival nem rendelkező személyek csak a készülék használati utasítását ismerő és a készülék használatáért felelősséget vállaló személy felügyelete mellett használhatják. A készülék nem játék, azzal gyerekek nem játszhatnak.
- Javasoljuk, hogy a készüléket rendszeresen ellenőrizze le. Amennyiben

a készüléken, a hálózati vezetéken, vagy a csatlakozódugón sérülést észlel, akkor a készüléket használni tilos. A készülék minden javítását bízza a legközelebbi Sage® márkaszervizre.

- A készülék csak háztartásokban használható. A készülék üzleti és vállalkozási célokra nem használható. A készüléket mozgó járművön, hajón illetve a szabadban ne használja, illetve a készüléket kizárólag csak a rendeltetésének megfelelő célokra szabad használni. Ellenkező esetben súlyos személyi sérülés is bekövetkezhet.
- A készüléket, a hálózati vezetékét, vagy a csatlakozódugót vízbe vagy más folyadékba mártani tilos.

- A rendszeres tisztításon kívül minden egyéb karbantartási munkát bízson a Sage® márkaszervizre.
- Az áramütésekkel szembeni védelem érdekében javasoljuk, hogy a készüléket tápláló hálózati ágba építtessen be áram-védőkapcsolót. Az áramütések elkerülése érdekében a készüléket olyan hálózati ághoz csatlakoztassa, amelyet áram-védőkapcsoló véd (az áram-védőkapcsoló érzékenysége 30 mA alatt legyen). Forduljon villanyszerelő szakemberhez tanácsért.
- A készüléket és a hálózati vezetékét gyerekektől tartsa távol.



**FIGYELMEZ-
TETÉS!**

- **ÉGÉSI SÉRÜLÉS
VESZÉLYE!**
- **NYOMÁS ALATT LÉVŐ
FORRÓ GŐZ!**
- **A GYEREKEKET
TARTSA TÁVOL
A KÉSZÜLÉKTŐL!**

VÍZSZŰRŐHÖZ KAPCSOLÓDÓ FONTOS INFORMÁCIÓK!

- A vízszűrőt gyerekektől elzárt helyen tárolja.
- A vízszűrőt száraz helyen, eredeti csomagolásában tárolja.
- A vízszűrőt ne tegye ki nedvesség vagy közvetlen napsütés hatásának.
- Sérült vízszűrőt ne használjon.
- Ne okozzon sérülést a vízszűrőn.
- Ha a kávéfőzőt hosszabb ideig nem kívánja használni, akkor a víztartályból a vizet öntse ki, és cserélje ki a vízszűrőt.



A HASZNÁLT CSOMAGOLÓANYAGOKRA VONATKOZÓ UTASÍTÁSOK ÉS TÁJÉKOZTATÓ

A használt csomagolóanyagot az önkormányzat által kijelölt hulladékgyűjtő helyen adja le.

AZ ELHASZNÁLÓDOTT ELEKTROMOS ÉS ELEKTRONIKUS BERENDEZÉSEK MEGSEMMISÍTÉSE

Ez a jel a terméken vagy a kísérő dokumentációban azt jelenti, hogy a használt elektromos és elektronikus berendezések nem dobhatók ki a háztartási hulladék közé. A megfelelő ártalmatlanításhoz és újrafelhasználáshoz a terméket adja le a kijelölt gyűjtőhelyen. A fentiek alternatívájaként az EU országokban, illetve más európai országokban, hasonló termék vásárlása esetén az elhasználandó termék az eladóhelyen is leadható. A termék megfelelő módon történő ártalmatlanításával Ön is segíti megőrizni az értékes természeti erőforrásokat, és hozzájárul a nem megfelelő hulladék-megsemmisítés által

okozott esetleges negatív környezeti és egészségügyi hatások megelőzéséhez.

A további részletekről a helyi önkormányzati hivatal vagy a legközelebbi hulladékgyűjtő hely ad tájékoztatást. Az ilyen típusú hulladék nem megfelelő módon történő ártalmatlanítása esetén a helyi előírások értelmében bírság szabható ki.

Az Európai Unió országában működő vállalkozások részére

Ha elektromos vagy elektronikus berendezést kíván ártalmatlanítani, akkor erre vonatkozóan kérjen információkat a termék eladójától vagy forgalmazójától.



A termék megfelel az EU vonatkozó követelményeinek.



**KIZÁRÓLAG CSAK
HÁZTARTÁSOKBAN
HASZNÁLHATÓ.
A KÉSZÜLÉKET VÍZBE
VAGY MÁS FOLYADÉK-
BA MÁRTANI TILOS!
A HASZNÁLATBA VÉTEL
ELŐTT A HÁLÓZATI**

VEZETÉKET TELJESEN TEKERJE SZÉT.

Fenntartjuk a jogot a készülék műszaki adatainak és kivitelének előzetes bejelentés nélküli megváltoztatására.

Az eredeti változat angol nyelvű.
A magyar fordítás az eredeti változat alapján készült.

A gyártó címe:
HWI International Limited,
48–62 Hennessey Road,
Wanchai, Hong Kong

Az uniós importőr címe:
FAST ČR, a.s.,
Černokostelecká 1621,
251 01 Říčany, Cseh Köztársaság

**KIZÁRÓLAG CSAK
HÁZTARTÁSOKBAN
HASZNÁLHATÓ!
AZ ÚTMUTATÓT ŐRIZZE MEG!**



A készülék bemutatása

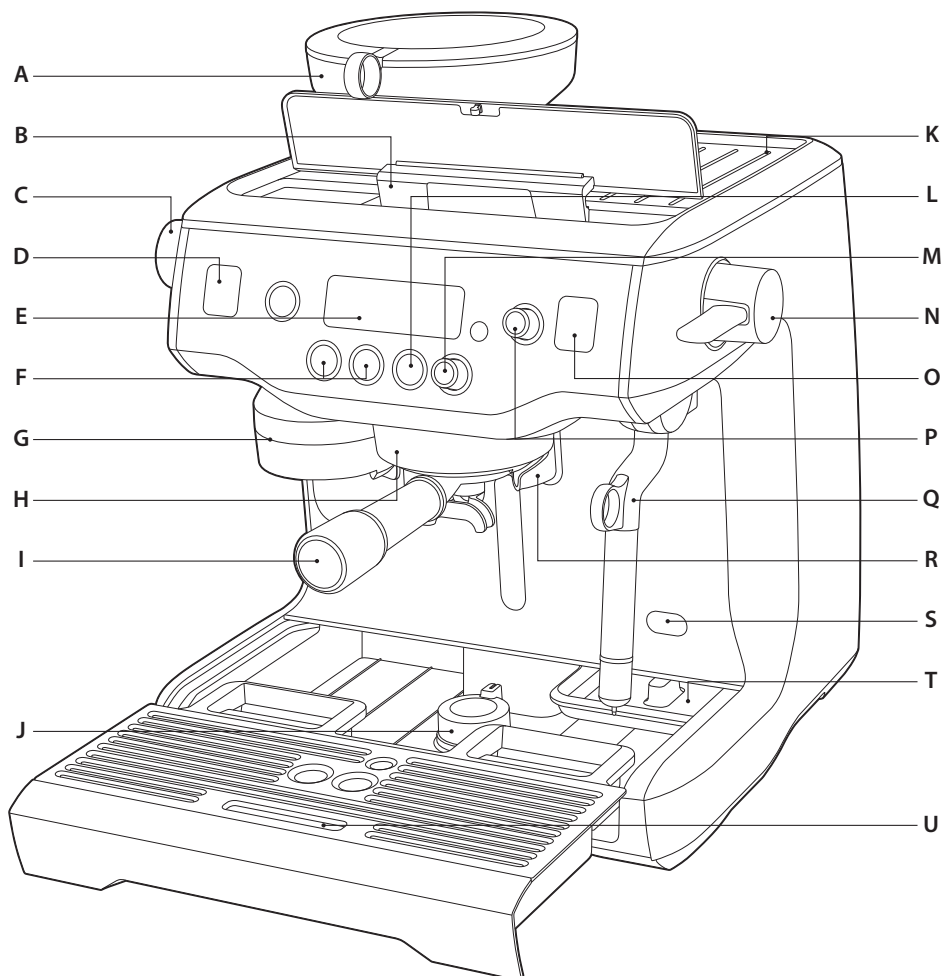

A. Beépített kónuszos kávédaráló

A kivehető kávétartályba 280 g kávé lehet betölteni.

B. 2,5 l-es kivehető víztartály Beépített vízszűrő, felülről tölthető, megvilágított vízszint kijelző.

C. Darálási finomság beállító gomb

A kávé fajtájához és a kávéfőzés módjához beállítható a kávé darálási finomsága.

D. LCD kijelző a darálási finomság leolvasásához

Az LCD kijelzőről leolvasható a beállított darálási finomság értéke.

E. Fő LCD kijelző

A LCD kijelző mutatja az aktuális beállításokat és segíti a készülék programozását.

F. 1 és 2 csésze kávé gomb

A gombokkal kiválasztható, hogy 1 vagy 2 csészebe kíván-e kávé főzni. A gombokkal ezen kívül a főzési idő/kávé mennyiség is beállítható, 1 vagy 2 csészebe főzéshez.

G. Darált kávé adagolás

Automatikus darálás, adagolás és tömörítés.

H. 58 mm-es forrázó fej Beépített fűtőtesttel, amely optimális hőmérsékleten tartja a vizet a kávéfőzés közben.

I. 58 mm-es rozsdamentes acél kar**J. Lábkitoló forgató mechanizmus**

A lábak kitolásával a kávéfőző megemelhető és könnyebben megfogható az áthelyezéshez.

K. Csésze előmelegítő felület**L. HOT WATER gomb**

Forró víz adagolásához használható.

M. LONG BLACK gomb

A kávéfőzés idejének és a kávé mennyiségének a beállítását szolgálja.

N. Gőzkapcsoló kar

Automatikus tejhabosításhoz (kar lent), vagy kézi tejhabosításhoz (kar fent).

O. Gőzkijelző LCD

Mutatja a gőz aktuális hőmérsékletét, valamint a tejhabosítás beállítását.

P. SELECT TEMP|TEXTURE gomb

Tejhőmérséklet és tejhab beállításához. A MENU gombbal együtt, az előre beállított funkciók megváltoztatását is szolgálja.

Q. Gőzfűvóka

„Cool touch” technológiával („hideg érintés” üzem közben is), és beépített hőmérővel.

R. Önálló forró víz kivezetés „Long black” kávéhoz, vagy a csésze előmelegítéséhez használható.

S. Nyílás a vízkő eltávolításhoz**T. Beépített fiók** Tartozékok tárolásához.

U. Kivehető cseppgyűjtő edény Telítettség kijelzővel (Empty Me!).

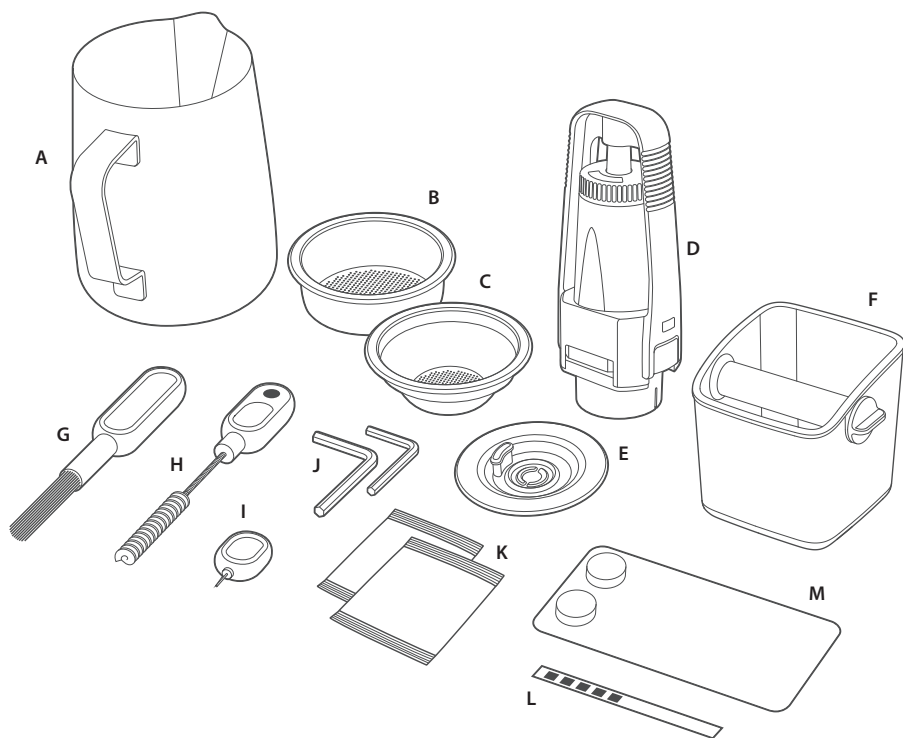

TARTOZÉKOK

- A. Nemesacél kanna, tej habosításához
- B. Szita 2 csésze kávéhoz
- C. Szita 1 csésze kávéhoz
- D. Vízsűrítő tartó
- E. Tisztító tárcsa
- F. Kávézacc gyűjtő

- G. Tisztító kefe
- H. Mágneses tisztító segédeszköz
- I. Gőzfúvóka tisztító segédeszköz
- J. Imbuszkulcs
- K. Gőzfúvóka tisztító por
- L. Vízkeménység mérő
- M. Tisztító tabletta



A készülék funkciói

AUTOMATIKUS DARÁLÁS, ADAGOLÁS ÉS TÖMÖRÍTÉS

A kávéfőző automatikusan megdarálja, adagolja és tömöríti a kávé a főzéshez.

DARÁLÁSI FINOMSÁG BEÁLLÍTÁS

A készüléken a finomtól a durváig beállítható a kávé darálása, az optimális kávéfőzéshez.

ROZSDAMENTES KÓNUSZOS KÁVÉDARÁLÓ

A kónuszos daráló (nagyobb darálási felülettel) garantálja a tökéletes darálást az ízletes kávékhoz.

AUTOMATIKUS TEJHABOSÍTÁS

A kávéfőző automatikusan a beállított hőmérsékletre melegíti fel a tejet, illetve az állagát selymesen simává („latté” kávéhoz) vagy krémessé (kapucsínóhoz) habosítja. A rendszer a habosítás után, a fűvókában maradt tejet kifűjja.

KÁVÉFŐZÉS ÉS GŐZFEJLESZTÉS EGYIDEJŰLEG

A kávéfőzőbe két rozsdamentes vízmelegítő egység van beépítve, egyik a kávéfőzéshez, a másik a gőzfejlesztéshez. A kávéfőzés közben például a tej is habosítható.

PONTOS MŰKÖDÉS

Elektronikus PID rendszer a hőmérséklet méréséhez és szabályozásához.

Az elektronikus hőmérséklet szabályozás pontosan beállítja a víz hőmérsékletét a tökéletes kávé főzéséhez. Ez programozható funkció.

Aktívan fűtött forraló fej

A kereskedelmi gépekben használatos 58 mm-es forrázó fejbe fűtőtest van beépítve, amely optimális hőmérsékleten tartja a vizet a kávéfőzés közben.

Nyomásszabályozás kávéfőzés közben

A túlnyomás szelep (OPV) a nyomást nem engedi a maximális érték fölé emelkedni, amivel hozzájárul a kávé optimális ízéhez.

Alacsony nyomású előforrázás

A készülék fokozatosan növeli a víz nyomását, a darált kávé egyenletesen szívja meg magát vízzel, így tökéletesebb lesz a kávé kiáztatása. Ez programozható funkció.

Két szivattyú

Két önálló szivattyú: az egyik a kávéfőzéshez, a másik a gőzfejlesztéshez.

Programozható kávéhőmérséklet

A készüléken beprogramozható a kávé fogyasztási hőmérséklete (egyéni ízlés szerint).

KIEGÉSZÍTŐ FUNKCIÓK

„Long black” kávéfőzési opció

A kávéfőzés után közvetlenül a csészébe adagolja a forró vizet. Beállítható a víz mennyisége.

Kávéfőzés ideje

Mutatja a kávéfőzés időtartamát.

Automatikus bekapcsolás

A kávéfőző beállított időpontban bekapcsol.

Automatikus kikapcsolás

A kávéfőző automatikusan kikapcsol a beállított idő eltelte után (5–20 perc).



A készülék használata

AZ ELSŐ HASZNÁLATBA VÉTEL ELŐTT

A kávéfőző előkészítése

A készülékről távolítsa el minden csomagolóanyagot és reklámcímkét. Mielőtt a csomagolóanyagokat kidobná az anyaguknak megfelelő hulladékgyűjtőbe, ellenőrizze le, hogy nem maradt-e valamilyen alkatrész a csomagolásban.

A víztartályt vegye ki a készülékből.

A készülék részeit és tartozékait (víztartály, kar, szita, zacsgyűjtő stb.) mosogatószeres meleg vízben mosogassa el, alaposan öblítse le, majd szárítsa meg.



TIPP

A készülék kényelmesebb mozgathatóságához a készülék lábait kitolhatók (a készülék megemelkedik). A lábait kitolásához a mechanizmust fordítsa UNLOCK állásba. A lábait a készüléket megemelik. A készülék egyszerűbben és kényelmesebben megfogható az áthelyezéshez.

A vízsűrű beszerelése

A szűrőtartót és a szűrőt vegye ki a műanyag zacskóból.

A szűrőtartót hideg folyóvíz alatt öblítse le.

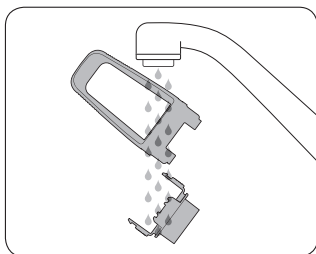

A csere dátumát állítsa be a következő hónapra. Javasoljuk, hogy a szűrőt 3 havonta cserélje ki.

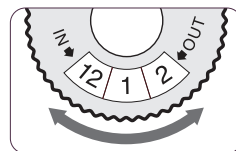

A vízsűrőt tegye a tartó felső részébe. Az alsó részt alulról nyomja be (kattanást kell hallania), lásd az alábbi képet.

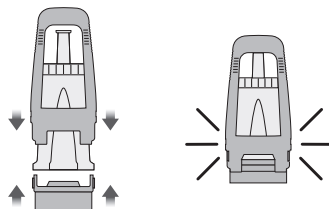

A szűrőtartót tegye a tartályba, az alsó rész üljön rá a tartályban található adapterre. A szűrőtartót nyomja le. A szűrőnek rögzülnie kell az adapterben.

A víztartályba töltsön friss hideg vizet, majd tegye a készülékbe.

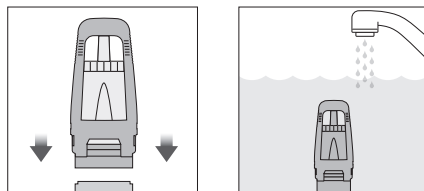

MEGJEGYZÉS

Ha a vízsűrőt 3 havonta (vagy 40 liter víz felhasználása után) rendszeresen kicseréli, akkor a készüléken nem kell vízkő eltávolítást végrehajtani. Új vízsűrőt a készülék eladójánál vásárolhat.



MEGJEGYZÉS

Ne öntsön a víztartályba előre megszárt, ásványmentesített vagy desztillált vizet. Ez hatással lehet a készülék működésére és a kész kávé ízére.

A KÉSZÜLÉK ELSŐ HASZNÁLATBA VÉTELE

Első bekapcsolás

1. A tartályba töltsön hideg és friss csapvizet. A tartály a fedél felhajtása után a készülékben is megtölthető vízzel (vagy vegye ki a tartályt és úgy töltsen meg vízzel).
2. A kávéfőző bekapcsolásához nyomja meg a POWER gombot.
3. A fő LCD kijelzőn a „Hrd3” felirat jelenik meg. Be kell állítani a víz keménységi fokozatát. A víz keménységi fokozatának a beállítása hatással van a vízkő eltávolítás vagy a szűrőcsere rendszerességére.

Vízkeménység beállítása

A csomagolásból vegye ki a vízkeménység mérő lakmuszpapírt.

A lakmuszpapírt merítse a víztartályban lévő vízbe. Hagyja a vízben kb. 1 percig. A víz keménységi fokozatát a lakmuszpapíron található tesztszíkok piros elszíneződése mutatja. Példa: 3 piros tesztszík 3-as keménységi fokozatra utal.

Forgassa el a SELECT gombot, és állítsa be a mérésnek megfelelő vízkeménységi fokozatot „Hrd1” (lágy víz) és „Hrd5” (kemény víz) között.

A beállítás jóváhagyáshoz és elmentéséhez nyomja meg a SELECT gombot. Egy sípszó hallatszik.

4. A kávéfőző üzemi hőmérsékletre melegszik fel. A folyamat közben a szivattyú hangja hallható, ahogy vizet szivattyúzik a bojlerbe (vízmelegítőbe). A fő LCD kijelzőn LCD az aktuális hőmérséklet látható, valamint a HEATING (melegítés) felirat villog.
5. Körülbelül 5 perc alatt éri el a készülék a 93 °C-os üzemi hőmérsékletet, majd mind a 6 gomb világítása bekapcsol.

A készülék készenléti üzemmódban van, további használatra kész.

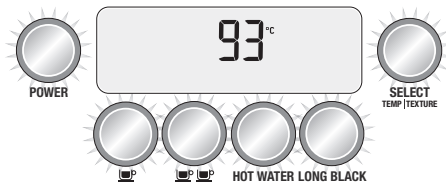

A kávéfőző átöblítése

A készenléti üzemmódban lévő készüléken a következő lépéseket hajtsa végre.

1. Nyomja meg a 2 csésze kávé gombot, és a forrázó fejen keresztül 30 másodpercig engedje folyni a forró vizet.
2. Nyomja meg a HOT WATER gombot, és a forró víz adagoló csövön keresztül is engedje folyni a forró vizet. Körülbelül 30 másodperc múlva ismét nyomja meg a HOT WATER gombot (a víz kikapcsolásához).
3. A gőzkapcsoló kart húzza fel (MANUAL állásba), és hagyja, hogy a gőzfűvőkán keresztül gőz áramoljon ki. 30 másodperc múlva a kart állítsa vissza OFF (kikapcsolva) állásba.
4. A fenti lépéseket 1–3-szor ismételje meg.
5. A tartályba töltsön vizet, a cseppgyűjtő edényt ürítse ki (ha szükséges).

MANUAL FELIRAT AZ LCD KIJELZŐN

Ha a gőzkapcsoló kar MANUAL állásban van, akkor a készülék nem melegszik fel üzemi hőmérsékletre. Ezt az állapotot a kijelzőn a MANUAL felirat jelzi ki. A kart állítsa vissza OFF (kikapcsolva) állásba.

A gőzfejlesztés funkció csak akkor használható, ha a SELECT gomb világítása bekapcsol.



MEGJEGYZÉS

Amíg a készülék nem melegszik fel üzemi hőmérsékletre, addig nem lehet használni az 1 vagy 2 csésze, illetve a LONG BLACK funkciókat, továbbá a tisztítási ciklus sem indítható el. Ha valamelyik fenti funkciót ennek

ellenére bekapcsolja, akkor 3 figyelmeztető sípszó hallatszik.

A KÁVÉDARÁLÓ HASZNÁLATA

A kávéfőzőbe tegye be a kávétartályt. A kávétartály rögzítéséhez a reteszt fordítsa el LOCK irányba. A tartályba töltsön friss kávészemeket.

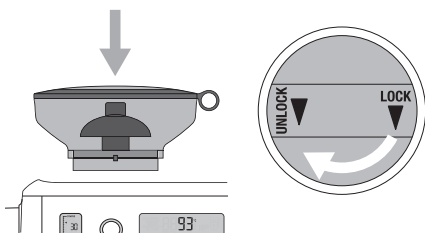

TIPP

Javasluk hogy vásároljon mindig friss pörkölésű kávé (pl. 100 %-os arabikát), illetve nézze meg a csomagoláson a felhasználhatóság idejét. Ne használjon olyan kávé, amelynek a felhasználhatósága már lejárt. A kávé akkor lesz a legjobb, ha a pörkölés után 5–20 napon belül felhasználja a kávé. A régi kávéból csak ízetlen és vizes kávé lehet főzni.

A DARÁLÁSI FINOMSÁG BEÁLLÍTÁSA

A kávéfőzőbe épített darálón 45 fokozatban lehet a kávédarálás finomságát beállítani (1-es a legfinomabb, 45-ös a legdurvább). Ezzel bármilyen kávéhoz biztosítani lehet a tökéletes eredményt adó optimális darálási finomságot.

A darálási finomságot a működtető panelen található gombbal lehet beállítani. Az óramutató járásával ellenkező irányba elforgatva durvább darálás állítható be. Az óramutató járásával azonos irányba elforgatva finomabb darálás állítható be.

Javasluk, hogy először próbálja ki a 30-as beállítást, majd ízlés szerint változtasson a darálási finomságon.

SZITA KIVÁLASZTÁSA

Attól függően, hogy 1 vagy 2 csésze kávé kíván főzni, válassza ki a megfelelő szitát.

Szita 1 csésze kávéhoz: 1 csésze kávé főzéséhez.

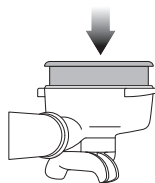

Szita 2 csésze kávéhoz: 2 csésze kávé főzéséhez, erősebb kávé főzéséhez, vagy nagyobb csészébe főzéshez (hosszú kávé).

AUTOMATIKUS ADAGOLÁS ÉS TÖMÖRÍTÉS

A főzőkart a szitával együtt tegye a darált kávé adagoló fej alá. A kar legyen egy vonalban az INSERT felirattal. A kart fordítsa el a nyíl irányába úgy, hogy a kar középen legyen.

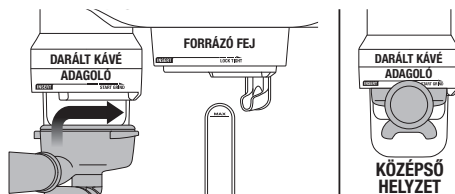

Az automatikus adagolás és tömörítés indításához a kart fordítsa tovább jobbra, majd húzza vissza középső helyzetbe. Az automatikus adagolás és tömörítés bekapcsol.

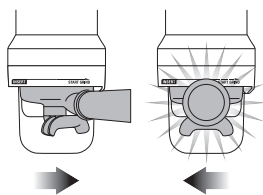

A kávé adagolása és tömörítése után a kart fordítsa balra. A kar legyen egy vonalban az INSERT felirattal. A kávéfőző kart vegye le az adagoló fejről.

A KÁVÉFŐZŐ KAR RÖGZÍTÉSE A FORRÁZÓ FEJEN

A főzőkart az adagolt kávéval együtt tegye a forrázó fej alá. A kar legyen egy vonalban az INSERT felirattal. A kart fordítsa el a nyíl

irányába egészen addig, amíg nem érez ellenállást a karon.

KÁVÉ FŐZÉSE

A kávéfőzéshez az 1 vagy 2 csésze kávé gombot nyomja meg. A kávéfőzés ideje mindkét gomb esetében előre be van állítva (de megváltoztatható - lásd később). Amennyiben előnyben részesíti a víz mennyiségét a kávéban (a kávéfőzés idejével szemben), akkor ez is beállítható (további információk az útmutató későbbi részeiben).

1 CSÉSZE KÁVÉ GOMB

Ha 1 csésze kávé kíván főzni, akkor nyomja meg az 1 csésze  gombot. A kávéfőzés ideje (körülbelül 25 másodperc), előre be van állítva, és el van mentve a készülék memóriájába. A kávé csak az alacsony nyomású előforrązás fázisában kezd folyni, majd a készülék átkapcsol optimális nyomással való kávéfőzésre.



A kávéfőzés idejének az eltelte után a kávéfőző automatikusan kikapcsolja a forrązást, és készenléti üzemmódba kapcsol vissza.

2 CSÉSZE KÁVÉ GOMB

Ha 2 csésze kávé kíván főzni, akkor nyomja meg a 2 csésze  gombot. A kávéfőzés ideje (körülbelül 30 másodperc), előre be van állítva, és el van mentve a készülék memóriájába. A kávé csak az alacsony nyomású előforrązás fázisában kezd folyni, majd a készülék átkapcsol optimális nyomással való kávéfőzésre.



A kávéfőzés idejének az eltelte után a kávéfőző automatikusan kikapcsolja a forrązást, és készenléti üzemmódba kapcsol vissza.

A KÁVÉFŐZÉS MANUÁLIS BEÁLLÍTÁSA

A kávéfőzés (1 vagy 2 csésze) előre beállított idejének a megváltoztatását a következő módon hajtsa végre. Nyomja be és tartsa benyomva az 1 vagy 2 csésze gombot. A kávéfőző automatikusan bekapcsol, majd az előforrązás fázisban megkezdődik a kávé adagolása a csészébe. A kívánt előforrązási időtartam eltelte után a megnyomott gombot engedje el, a készülék átkapcsol optimális nyomással való kávéfőzésre. Amikor a csészében már a kívánt mennyiségű kávé van, akkor az előzőleg megnyomott gombot (1 vagy 2 csésze) ismételten nyomja meg (a kávé adagolásának a kikapcsolásához). Fontos! A megfelelő mennyiségű kávé adagolásának a kikapcsolásához mindig azt a gombot kell megnyomni, amelyet előzőleg is megnyomott.

TEJHABOSÍTÁS

A SELECT gombbal lehet beállítani a tej hőmérsékletét és állagát (krémességét vagy habosságát). A gombbal válassza ki a hőmérséklet (TEMP) vagy az állag (TEXTURE) beállítását. A gőz LCD kijelzőn a hőmérséklet (TEMP) vagy az állag (TEXTURE) jel villog. A gombbal állítsa be a hőmérsékletet vagy az állagot.

TEJHŐMÉRSÉKLET BEÁLLÍTÁSA

Nyomja meg a SELECT gombot, az LCD kijelzőn a hőmérséklet adat villog. A SELECT gombot fordítsa el (az óramutató járásával azonos vagy ellenkező irányba), és állítsa be a kívánt tejhőmérsékletet. A beállított hőmérséklet az LCD kijelző mutatja. Az ideális tejhőmérséklet 55°C és 65°C között van (ezt emotikon is kijelzi).

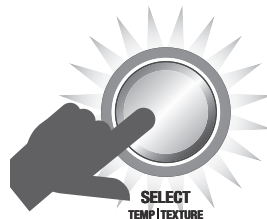

TEJÁLLAG BEÁLLÍTÁSA

Nyomja meg a SELECT gombot, az LCD kijelzőn a tejállag nyíl villog. Ha a SELECT gomb forgatásával a nyíl a CAPP felé közeledik, akkor a tej sűrűbb és krémesebb lesz, ha a nyíl a LATTE felé közeledik, akkor a tej könnyebb és habosabb lesz. A beállított tejállagot az LCD kijelző mutatja.

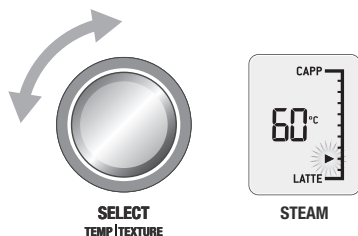

A boltban különböző tejek és tejszínek kaphatók. Gyakorlati tapasztalatok alapján határozza meg, hogy melyik tej vagy tejszín, és milyen állapotban vagy hőmérsékleten a legmegfelelőbb az adott kávéhoz.



MEGJEGYZÉS

A tejhabosítás funkció használata előtt a gőzfűvőkát mindig tisztítsa ki (rövid gőzfejlesztés bekapcsolásával). Ezzel kitisztítja a fűvőkát és felmelegíti az üzemi hőmérsékletre is.

AUTOMATIKUS TEJHABOSÍTÁS

Mindig friss tejet használjon. A kannába töltsön tejet, legfeljebb a kiöntő csőr magasságig (lásd az alábbi ábrát). Emelje fel a gőzfűvőkát, és tegye be alája a kannát a tejjel. A kannát a tejjel a cseppgyűjtő edény rácsára helyezze le. A gőzfűvőkát dugja a tejszóba. A gőzfűvőka tömítésének is a tej szintje alatt kell lenni.

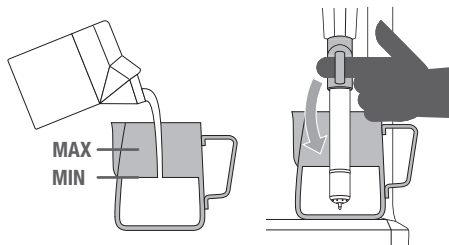

A tejhabosítás megkezdéséhez a gőzfűvőkát nyomja lefelé majd engedje el. Az LCD kijelző mutatja a tej felmelegítésének az aktuális hőmérsékletét. A beállított hőmérséklet elérése után a tejhabosítás automatikusan leáll. Emelje meg a gőzfűvőkát és vegye el a kannát. **A gőzfűvőka külső felületét és a végét törölje meg enyhén benedvesített puha ruhával (szivaccsal).** Hajtsa le a gőzfűvőkát a helyére. A fűvőkából automatikusan gőz áramlik ki, amely a fűvőkát belülről is megtisztítja.

KÉZI TEJHABOSÍTÁS

Kézi tejhabosítás esetén nem kell a tej hőmérsékletét és állapotát beállítani.

A fentiek szerint, a tejjel megtöltött kannába dugja be a gőzfűvőkát. A gőzkapcsoló kart állítsa MANUAL állásba. A kívánt tejhabosítás elérése után a gőzkapcsoló kart állítsa OFF (kikapcsolva) állásba. A kannát vegye ki a gőzfűvőka alól. **A gőzfűvőka külső felületét és a végét törölje meg enyhén benedvesített puha ruhával (szivaccsal).**

Hajtsa le a gőzfűvőkát a helyére. A fűvőkából automatikusan gőz áramlik ki, amely a fűvőkát belülről is megtisztítja.



FIGYELMEZTETÉS!

ÉGÉSI SÉRÜLÉS VESZÉLYE!
A KÁVÉFŐZŐ KIKAPCSOLÁSA UTÁN MÉG KISEBB MENNYISÉGŰ GŐZ ÁRAMOLHAT KI

A FÚVÓKÁBÓL. A GYEREKEKET TARTSA TÁVOL A KÉSZÜLTŐTŐL.



MEGJEGYZÉS

A kávéfőző 30 perces folyamatos üzemeltetése után a készüléket hagyja legalább 5 percig hűlni.

LONG BLACK

A kávéfőzővel „long black” kávé is főzhető. 3 beállítás közül lehet választani: „Small” (kis „long black” kávé), „Medium” (közepes „long black” kávé) és „Large” (nagy „long black” kávé). A kiválasztást a következő módon hajtsa végre:

1. A kávéfőző karba a „2 csésze kávé” szíjat tegye bele,
2. A szítaba adagoljon darált kávé, és azt tömörítse,
3. A kávéfőző kart fogja be a forrázó fejbe.
4. A csészét tegye a cseppgyűjtő edény rácsára úgy, hogy a kávé adagoló és a melegvíz cső is a csészébe irányuljon.

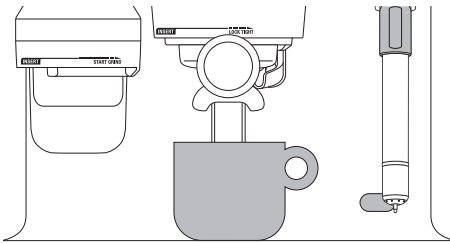

5. A LONG BLACK gombbal az alábbi táblázat szerint válassza ki a főzni kívánt „long black” kávé.

BEÁLLÍTÁS	FŐTT KÁVÉ MENNYISÉGE
Small	kb. 180 ml
Medium	kb. 240 ml
Large	kb. 355 ml



MEGJEGYZÉS

A fenti kávé mennyiség csak tájékoztató jellegű. A tényleges mennyiség függ a kávé pörkölésétől, a darálási finomságtól, a kávé frissességétől stb. Több tényező is hatással van a tényleges mennyiségre.

6. A kávéfőzés megkezdéséhez nyomja meg a LONG BLACK gombot. A készülék a kávé adagolása után forró vizet adagol a csészébe.



MEGJEGYZÉS

Ha a kávé adagolása közben megnyomja a LONG BLACK gombot, akkor a kávé adagolása leáll, a készülék forró víz adagolásával folytatja a kávéfőzést. A fentiek szerint idő előtt leállítható a forró víz adagolása is, a LONG BLACK gomb ismételt megnyomásával.



TIPP

Amennyiben az előre beállított „long black” kávéfőzési programok nem felelnek meg az ízlésének, akkor a készüléken még 6 saját „long black” kávéfőzési programot is be lehet állítani. Az elmentett saját programok a 3 előre beállított programok után jelennek meg. Részletesebb információkat a használati útmutatóban lejjebb talál.

LONG BLACK KÁVÉFŐZÉS KÉZI MŰKÖDTETÉSE

Tökéletesen a kezében tarthatja a „long black” kávé egyéni ízlés szerinti főzését. A „long black” kávéfőzés kézi működtetése közben az LCD kijelzőn a kávécsésze ikon mozog.

Nyomja be és tartsa benyomva a LONG BLACK gombot az előforrázás indításához. Engedje el a LONG BLACK gombot a normál kávéfőzéshez.

Nyomja meg a LONG BLACK gombot a kávé adagolásának a befejezéséhez, a készülék ezt követően forró vizet adagol a csészébe.

A LONG BLACK gomb újbóli megnyomásával leállítja a forró víz adagolását.



TIPP

Az egyedi „long black” kávé minden alkalommal elkészítheti a fenti lépéseket végrehajtva, illetve az így létrehozott kávéfőzési programot el is mentheti a készülék memóriájába. Az elmentett saját programok a 3 előre beállított programok után jelennek meg. Részletesebb információkat a használati útmutatóban lejjebb talál.

FORRÓ VÍZ

A forró víz funkció (HOT WATER gomb) segítségével előmelegítheti a csészét, vagy a csészébe nagyobb mennyiségű forró vizet is adagolhat (pl. tea főzéséhez).

A forró víz adagolás indításához és leállításához a HOT WATER gombot használja.



A forró víz nem azonnal, hanem körülbelül 30 másodperc múlva kezd folyni csőből, a készülék így biztosítja, hogy a víz folyamatosan azonos hőmérsékletű legyen. Előfordulhat, hogy nagyobb csésze esetén a HOT WATER gombot kétszer is meg kell nyomni.



MEGJEGYZÉS

Nem szabad egyidejűleg kávé főzni és forró vizet adagolni a csészébe.

FUNKCIÓK PROGRAMOZÁSA

A programozás üzemmódba a MENU gomb megnyomásával lépjen be. A SELECT gomb elforgatásával jelölje ki azt a funkciót, amelyet módosítani kíván.

A kávéfőző készüléken a következő funkciók állíthatók be:

- kávé mennyisége (SHOT VOL)
- kávé hőmérséklete (SHOT TEMP)

- tisztítási ciklus (CLEAN CYCLE)
- óra (SET CLOCK)
- automatikus bekapcsolás (AUTO START)
- automatikus kikapcsolás (AUTO OFF)
- darált kávé tömörítés (TAMP SET)
- előforrzás (PRE INFUSE)
- egyéni „long black” kávé (LONG BLACK ADJUST)

A programozás és beállítás végén nyomja meg a MENU gombot.

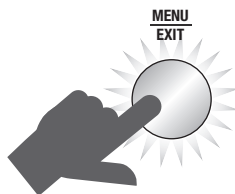
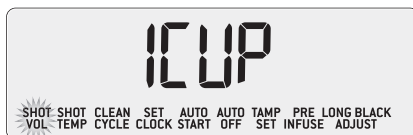

MEGJEGYZÉS

A MENU gomb nem aktív, ha kávé főz, vagy meleg vizet adagol.

KÁVÉMENNYISÉG/KÁVÉFŐZÉSI IDŐ PROGRAMOZÁSA

Az automatikus darálás, adagolás és tömörítés funkcióval adagoljon kávé a szitába. A kávéfőző kart rögzítse a forrázó fejbe.

Amikor a kijelzőn a SHOT VOL látható, akkor a SELECT gombbal válasszon az 1 CUP vagy 2 CUP opciók közül (1 vagy 2 csésze kávé főzésének a programozása). A kávé főzéséhez és csészébe adagolásához nyomja meg a SELECT gombot.

Amikor a csészében pont akkora mennyiségű kávé van, mint amennyit szeretne (ez a kávéfőzési időt is meghatározza), akkor nyomja meg a SELECT gombot a kávéfőzés befejezéséhez. A készülék sípszóval figyelmezteti arra, hogy új kávé mennyiséget (főzési időt) mentett el.

2CUP

SHOT SHOT CLEAN SET AUTO AUTO TAMP PRE LONG BLACK
VOL TEMP CYCLE CLOCK START OFF SET INFUSE ADJUST



SELECT
TEMP|TEXTURE

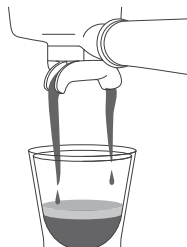

MEGJEGYZÉS

Az 1 és 2 csésze kávé gombokkal az adagolt kávé főzési idejét kapcsolja be. Amennyiben pontos kávé mennyiséget kíván beállítani (a kávéfőzési idő helyett), akkor az útmutatóban lejjebb található kávé mennyiség beállítása (Vol.) opciót használja.

KÁVÉ HŐMÉRSÉKLET PROGRAMOZÁSA (SHOT TEMP)

Amikor a kijelzőn a SHOT TEMP látható, nyomja meg a SELECT gombot. A kijelzőn az aktuális hőmérséklet villog. A SELECT gombbal állítsa be a kívánt hőmérsékletet. A beállítás jóváhagyáshoz és elmentéséhez nyomja meg a SELECT gombot. A készülék sípszóval figyelmezteti arra, hogy új kávéhőmérsékletet mentett el.

93°C

SHOT SHOT CLEAN SET AUTO AUTO TAMP PRE LONG BLACK
VOL TEMP CYCLE CLOCK START OFF SET INFUSE ADJUST



SELECT
TEMP|TEXTURE

TISZTÍTÁSI CIKLUS (CLEAN CYCLE)

A tisztítási ciklus a készülék belső részét és a forrázó fejet öblíti át (tisztítja ki). Amikor az LCD kijelzőn megjelenik a CLEAN ME! felirat, akkor válassza ki ezt az opciót. Hajtsa végre a tisztítási ciklus fejezetben leírt lépéseket.

PUSH

SHOT SHOT CLEAN SET AUTO AUTO TAMP PRE LONG BLACK
VOL TEMP CYCLE CLOCK START OFF SET INFUSE ADJUST



SELECT
TEMP|TEXTURE

ÓRA BEÁLLÍTÁSA (SET CLOCK)

Az óra beállítása nem kötelező. Amikor a kijelzőn a SET LOCK látható, nyomja meg a SELECT gombot. A kijelzőn az aktuális idő (vagy az alapértelmezett 12.00 AM) kezd villogni. A SELECT gomb jobbra és balra forgatásával állítsa be a pontos időt. A pontos idő beállítása után nyomja meg a SELECT gombot. A készülék sípszóval figyelmezteti arra, hogy új időtartamot mentett el.

12:00 AM

SHOT SHOT CLEAN SET AUTO AUTO TAMP PRE LONG BLACK
VOL TEMP CYCLE CLOCK START OFF SET INFUSE ADJUST



SELECT
TEMP|TEXTURE

AUTOMATIKUS BEKAPCSOLÁS (AUTO START)

Az automatikus bekapcsolás választható funkció. Lehetővé teszi a kávéfőző meghatározott időben való bekapcsolását. A funkció használatával például reggel nem kell várakoznia az üzemi hőmérséklet elérésére. Az automatikus bekapcsolás időpontja legyen kb. 30 perccel korábban, mint ahogy a készüléket kávéfőzéshez kívánja használni.



MEGJEGYZÉS

Az automatikus bekapcsolás funkció használatához a pontos időt be kell állítani a készüléken. Ha pontos idő beállítása nélkül kívánja használni az automatikus bekapcsolás funkciót, akkor 3 figyelmeztető sípszó hallatszik.

Amikor a kijelzőn az AUTO START látható, nyomja meg a SELECT gombot. A SELECT gombbal előbb válasszon az ON (be) vagy OFF (ki) opciók közül. A jóváhagyáshoz nyomja meg a SELECT gombot.

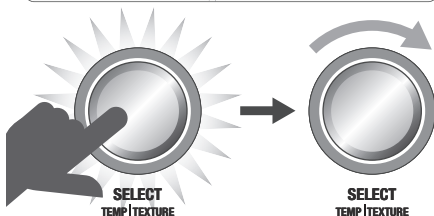

Ha az ON opciót választotta, akkor a SELECT gomb jobbra és balra forgatásával állítsa be a bekapcsolás időpontját. A bekapcsolási idő beállítása után nyomja meg a SELECT gombot. A kijelzőn egy óra ikon jelenik meg.

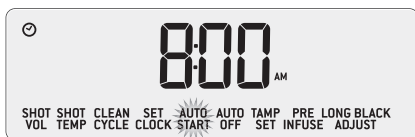

AUTOMATIKUS KIKAPCSOLÁS (AUTO OFF)

Ezzel a funkcióval az automatikusan kikapcsolás előtt időtartamot lehet beállítani. A készüléken 5. 10 vaav 20 perc állítható be.

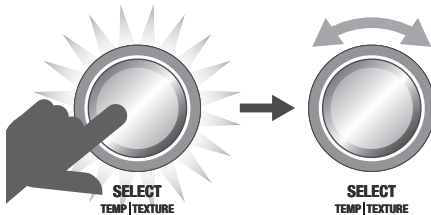
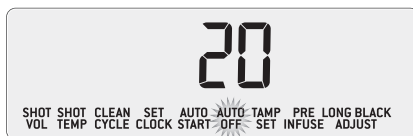

Amikor a kijelzőn az AUTO OFF látható, nyomja meg a SELECT gombot. A SELECT gomb elforgatásával jelölje ki a kívánt időtartamot. A jóváhagyáshoz nyomja meg a SELECT gombot. A készülék sípszóval figyelmezteti arra, hogy új időtartamot mentett el.

KÁVÉ TÖMÖRÍTÉS BEÁLLÍTÁSA (TAMP SET)

Ezt a funkciót a haladó felhasználóknak ajánljuk.

A tömörítés beállításával kis mértékben szabályozni lehet a kávé egyengetését a szitában, valamint a tömörítési erőt. Amikor a kijelzőn a TAMP SET látható, nyomja meg a SELECT gombot. A kijelzőn az aktuális kávé-tömörítő erő értéke villog. A SELECT gomb elforgatásával állítson be 1 és 9 közötti értéket.

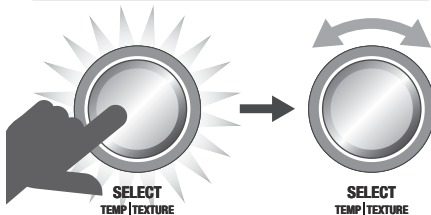
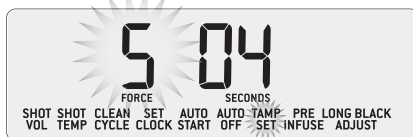

Nyomja meg a SELECT gombot a beállított érték elmentéséhez, majd a kávé egyengetési idő beállításra való továbblépéshez.

A SELECT gomb elforgatásával állítson be 2 és 10 másodperc közötti értéket.

A jóváhagyáshoz nyomja meg a SELECT gombot. A készülék sípszóval figyelmezteti arra, hogy a beállításokat elmentette.

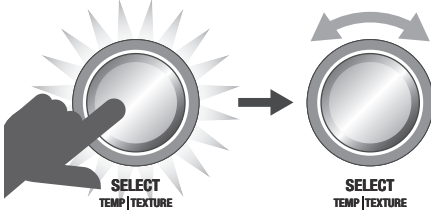
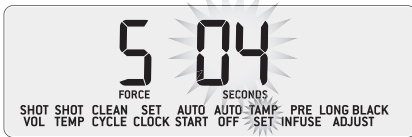

ELŐFORRÁZÁS (PRE INFUSE)

Ezt a funkciót a haladó felhasználóknak ajánljuk.

Az előforrązás beállításával megváltoztathatja a kisnyomású előforrązás nyomását és időtartamát.

Amikor a kijelzón a PRE INFUSE látható, nyomja meg a SELECT gombot. A kijelzón az aktuális szivattyú teljesítmény villog. A SELECT gomb elforgatásával (jobbra vagy balra) állítsa be a szivattyú teljesítményét. Nyomja meg a SELECT gombot a beállított érték elmentéséhez, majd az előforrązás időtartamának a beállításához. A SELECT gomb elforgatásával állítsa be az időtartamot (másodpercben). A jóváhagyáshoz nyomja meg a SELECT gombot. A készülék sípszóval figyelmezteti arra, hogy a beállításokat elmentette.

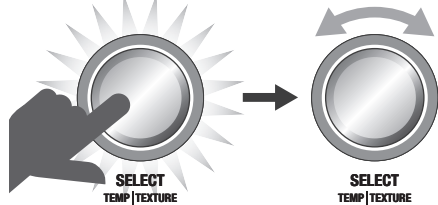
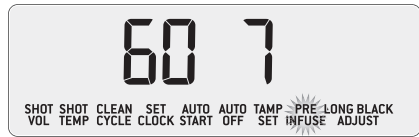

EGYÉNI LONG BLACK KÁVÉ (LONG BLACK ADJUST) – SAJÁT BEÁLLÍTÁSOK ELMENTÉSE

A készüléken 6 saját „long black” kávéfőzési programot is be lehet állítani. Az egyéni „long black” kávéfőzési programok beállítását az alábbiak szerint hajtsa végre.

1. Az automatikus darálás, adagolás és tömörítés funkcióval adagoljon kávéat a szitába.
2. A kávéfőző kart rögzítse a forrázó fejbe.
3. A csészét tegye a cséppgyűjtő edény rácsára úgy, hogy a kávé adagoló és a melegvíz cső is a csészébe irányuljon.
4. Nyomja meg a MENU gombot. A SELECT gombbal jelölje ki a LONG BLACK ADJUST opciót. Nyomja meg a SELECT gombot.



5. A SELECT gombbal válasszon programhelyet „Set 1” és „Set 6” között. A már programozott (és elmentett) programhelyen kávécsésze ikon látható.



NINCS MENTÉS



MENTETT PROGRAM

6. A programozás indításához nyomja meg a SELECT gombot. Az LCD kijelzőn a kávécsésze ikon mozog, a készülék kávé adagol a csészébe. Amikor a csészében pont akkora mennyiségű kávé van, mint amennyit szeretne, akkor nyomja meg a SELECT gombot a kávéfőzés befejezéséhez és a forró víz adagolás indításához. Amikor a csészében már pont akkora mennyiségű kávé van, mint amennyit szeretne, akkor nyomja meg a SELECT gombot a forró víz adagolás leállításához. Az LCD kijelzőn a kávécsésze ikon jelenik meg, a készülék pedig sípszóval figyelmezteti a saját „long black” kávéfőzési program elmentésére.



MENTETT PROGRAM

7. Ha a saját beállítást kívánja használni a „long black” kávé főzéséhez, akkor forgassa el a LONG BLACK gombot. Először az előre beállított „long black” kávéválaszték jelenik meg, majd egymás után a beprogramozott kávéfőzési programok. Amikor a kijelzőn a kívánt program látható, akkor nyomja meg a SELECT gombot.



MEGJEGYZÉS

Saját programozású „long black” kávékat a fenti (1–6.) lépések megismétlésével lehet beállítani és elmenteni.

HALADÓ BEÁLLÍTÁSOK

A haladó beállításokat csak tapasztalt felhasználóknak ajánljuk.

A haladó beállításokhoz a következő lépéseket hajtsa végre. Kapcsolja ki a kávéfőzőt. Egyidejűleg nyomja be és tartsa benyomva az 1 csésze és a POWER gombokat (kb. 3 másodpercig).

A SELECT gomb elforgatásával jelölje ki azt a beállítást, amelyet módosítani kíván. Nyomja meg a SELECT gombot a beállításba való belépéshez.

A kilépéshez bármikor nyomja meg a MENU gombot.

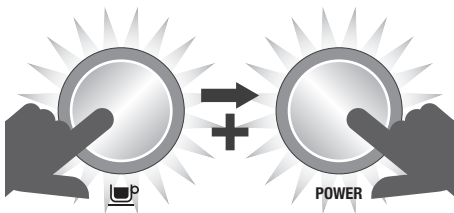

MEGJEGYZÉS

A készülék automatikusan befejezi a haladó beállításokat, ha 30 másodpercig nem állít be semmit sem, vagy nem nyomja meg a POWER illetve a MENU gombokat.

Az alapértelmezett beállítások visszaállítása (rSET)

Ezzel a funkcióval a gyári alapbeállításokat lehet visszaállítani, de töröl minden egyéb beállítást vagy programozást.

A kávéfőző alapértelmezett beállításai a következők.

1. Adagolt kávé hőmérséklete: 93 °C
2. Alacsony nyomású előforrázás: PP60, PT07 másodperc
3. Tejhőmérséklet: 60 °C
4. Automatikus bekapcsolás: OFF (kikapcsolva; 8:00 AM)
5. Automatikus kikapcsolás: 20 perc
6. Óra: 12:00 AM

7. Kávéfőzés ideje (1 csésze): 25 másodperc

8. Kávéfőzés ideje (2 csésze): 30 másodperc

Amikor a kijelzőn a „rSEt” látható, nyomja meg a SELECT gombot a gyári beállítások visszaállításához.



A kijelzőn a „Hrd3” felirat villog. A készülék visszaáll a gyári alapértelmezett beállításokra, és a víz keménységét ismét be kell állítani. Részletesebb információkat a készülék első bekapcsolásával foglalkozó fejezet tartalmaz.

Vízkezelés (dESc)

Az opció kiválasztása után a készülék lépésről lépésre végigvezeti a vízkezelés folyamatát. Részletesebb információkat a használati útmutatóban lejjebb, a vízkezelés elvégzésével foglalkozó fejezetben talál.

Víz keménysége (Hrd3)

A csapvíz keménységi fokozatát a mellékelt lakmuspapír tesztsíkjaival az elszíneződés mutatja. Részletesebb információkat a készülék első bekapcsolásával foglalkozó fejezet tartalmaz.

Forgassa el a SELECT gombot, és állítsa be a mérésnek megfelelő vízkezelési fokozatot „Hrd1” (lágy víz) és „Hrd5” (kemény víz) között. A beállítás jóváhagyáshoz és elmentéséhez nyomja meg a SELECT gombot. Egy sípszó hallatszik.

A víz keménységi fokozatának a beállítása hatással van a vízkezelés elvégzésére vagy a szűrőcsere rendszerességére.

Mértékegység (SEt)

A készüléken méterrendszerbe vagy angol-amerikai mértékegység rendszerbe tartozó értékek állíthatók be. A SELECT gombbal állítsa be a kívánt opciót. A jóváhagyáshoz nyomja meg a SELECT gombot. Egy sípszó hallatszik.

LCD kijelző háttérvilágítása (Lcd)

Beállíthatja az LCD kijelző fényerejét/kontrasztját. A SELECT gombbal állítsa be a kívánt fényerőt. A jóváhagyáshoz nyomja meg a SELECT gombot. Egy sípszó hallatszik.

Spot lámpa világítás (SPot)

Beállíthatja a spot lámpa (cseppgyűjtő edény egy részét megvilágító LED lámpa) fényerejét. A SELECT gombbal állítsa be a kívánt fényerőt. A jóváhagyáshoz nyomja meg a SELECT gombot. Egy sípszó hallatszik.

Gőz hőmérséklete (StEA)

Beállíthatja a gőzfejlesztő tartályban a hőmérsékletet. A SELECT gombbal állítsa be a kívánt hőmérsékletet. Az alapértelmezett hőmérséklet 130 °C. A jóváhagyáshoz nyomja meg a SELECT gombot. Egy sípszó hallatszik.

Levegő szivattyú késleltetés (Air)

Ezt a funkciót csak haladó felhasználók állíthatják be. Beállítható a levegő szivattyú bekapcsolásának a késleltetése az automatikus tejhabosítás közben. A SELECT gomb elforgatásával állítsa be a kívánt késleltetést.

Az alapértelmezett beállítás 2 másodperc. A jóváhagyáshoz nyomja meg a SELECT gombot.

Hangjelzés (Snd)

Beállíthatja a hangjelzés hangerejét. A SELECT gombbal állítsa be a kívánt hangerőt. A következők közül választhat: OFF (kikapcsolva), Lo (alacsony hangerő) vagy Hi (magas hangerő). A jóváhagyáshoz nyomja meg a SELECT gombot. A beállított hangerővel egy sípszó hallatszik.

Hűtőrendszer ventilátor (FAn)

Ezzel a funkcióval a gyári alapbeállításokat lehet visszaállítani, de töröl minden egyéb beállítást vagy programozást.

Clean Me! üzenet (Cln)

Itt lehet kikapcsolni a CLEAN ME! figyelmeztető üzenetet. A SELECT gombbal előbb válasszon az ON (be) vagy OFF (ki) opciók közül. Az alapértelmezett beállítás ON (be).

A jóváhagyáshoz nyomja meg a SELECT gombot. A beállított hangerővel egy sípszó hallatszik.

Pontos idő formátum (CloC)

Beállíthatja a megjelenítési formátumot a pontos időnél: 12 órás vagy 24 órás formátum. A SELECT gombbal válassza ki a kívánt formátumot. A jóváhagyáshoz nyomja meg a SELECT gombot. A beállított hangerővel egy sípszó hallatszik.

Kávémennyiség beállítása (VoL)

Beállíthatja, hogy a kávé adagolása pontos mennyiség (FLo) vagy főzési idő (Sec) alapján történjen-e. A SELECT gombbal válassza ki a kívánt opciót. A jóváhagyáshoz nyomja meg a SELECT gombot. A beállított hangerővel egy sípszó hallatszik.

FIGYELMEZTETÉSEK/ÜZENETEK

MANUAL felirat gőzölés LCD kijelzőn

Ha a gőzkapcsoló kar MANUAL állásban van, akkor a készülék nem melegszik fel üzemi hőmérsékletre. A gőzölés LCD kijelzőn a MANUAL felirat látható. A kart állítsa vissza középső, OFF (kikapcsolva) állásba. A gőzfejlesztés funkció csak aztán használható, ha a SELECT gomb világítása bekapcsol.

FILL TANK felirat a fő LCD kijelzőn

A készülék méri a tartályban a víz mennyiségét. Ha a tartályban kevés a víz, akkor a fő LCD kijelzőn a FILL TANK felirat jelenik meg.



A tartályba töltsön hideg és friss csapvizet. Ha a tartályban nincs elegendő víz, akkor a készülék nem tud kávé főzni és gőzt fejleszteni.

CLEAN ME! felirat a fő LCD kijelzőn

Körülbelül 200 csésze kávé főzése után a fő LCD kijelzőn a CLEAN ME! felirat jelenik meg.

A tisztítási ciklus a készülék belső részét és a forrázó fejet öblíti át (tisztítja ki). Hajtsa végre a tisztítási ciklus fejezetben leírt lépéseket.

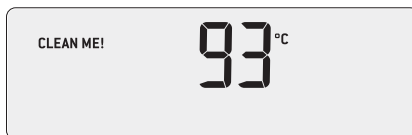

HEATING felirat a fő LCD kijelzőn

A HEATING felirat a fő LCD kijelzőn akkor jelenik meg, amikor a kávéfőző melegszik, vagy ha a hőmérséklete a kívánt érték alá süllyed.

LOCK HOPPER

Ez az üzenet akkor jelenik meg, ha a kávétartály nincs helyesen a készülékbe helyezve. Az automatikus darálás, adagolás és tömörítés funkció nem fog működni, ha a kávétartály nincs helyesen a készülékbe helyezve. Ha ilyen állapotban bekapcsolja a darálást, akkor 3 figyelmeztető sípszó hallatszik.

OVERHEAT PLEASE WAIT

Ez az üzenet akkor jelenik meg, ha a kávédaráló túl van terhelve, és a további használat előtt azt le kell hűteni. Amíg a daráló hűlni fog, nem lehet a darálás, adagolás és tömörítés funkciókat használni. Ha ilyen állapotban bekapcsolja a darálást, akkor 3 figyelmeztető sípszó hallatszik.

CHANGE FILTER

Ez az üzenet figyelmezteti a vízsűrő cseréjére. A cserét a vízsűrővel foglalkozó fejezetben leírtak szerint hajtsa végre.

Ennek az üzenetnek a megjelenési gyakorisága függ a vízkeménység beállításától is (Hrd1–Hrd5). Részletesebb információkat a készülék első bekapcsolásával foglalkozó fejezet tartalmaz.

SZÁLLÍTÁS ÉS TÁROLÁS

A kávéfőző szállítása és eltárolása előtt a két vízmelegítőből a vizet ki kell engedni.

Ezzel megelőzhető a víz készülékbe fagyása (ha túl hideg helyen tárolja vagy szállítja a készüléket).



Kávéfőzési tippek

ELŐMELEGÍTÉS

Csésze vagy pohár előmelegítése

A csésze előmelegítése hozzájárul az optimális kávé hőmérséklet tartásához. A csészébe adagoljon forró vizet, és a csészét tegye az előmelegítő felületre (a készülék felső részén).

A kávéfőző kar és a szita előmelegítése

A hideg kávéfőző kar és szita negatív hatással van a főzött kávé minőségére. A használatba vétel előtt a kávéfőző kart és a szitát melegítse elő forró víz adagolásával, vagy gőzöléssel.



MEGJEGYZÉS

A szitát azonban a darált kávé adagolása előtt törölje szárazra, mert a víz csatornákat alakíthat ki a száraz kávéban, amelyekben a víz a kávé kilúgozása nélkül áthaladhat.

DARÁLÁS

A kávé darálása fontos lépés, ügyeljen a helyesen megválasztott darálási finomságra (de ne darálja a kávé túl finomra). A kávé darálási finomsága meghatározza a kávé ízét és aromáját.



MEGJEGYZÉS

Attól függően, hogy 1 vagy 2 csésze kávé kíván főzni, esetleg a darálási finomságon is változtatni kell.

Amennyiben a kávéfőzés közben a kávé nagyon lassan folyik ki a csőből, akkor túlságosan finomra darálta meg a kávé (a kávé olyan, mint a finom liszt). A kávé túlfőzött, sötét és keserű lesz.

Amennyiben a kávéfőzés közben a kávé nagyon gyorsan kifolyik a csőből, akkor túlságosan durvára darálta meg a kávé. A kávé vizes és ízetlen lesz.

AUTOMATIKUS DARÁLÁS, ADAGOLÁS ÉS TÖMÖRÍTÉS

- A tartályba csak friss kávészemeket töltsön. Vásároljon mindig kisebb mennyiségű, de friss pörkölésű kávé (pl. 100 %-os arabikát), a csomagoláson nézze meg a pörkölés idejét. Ne használjon olyan kávé, amelynek a felhasználhatósága már lejárt. A kávé akkor lesz a legfinomabb, ha a pörkölés után 5–20 napon belül felhasználja a kávé. A régi és nyitott csomagolásban tárolt kávéból csak ízetlen és vizes kávé lehet főzni. A kávétartályba darált kávé nem szabad betölteni.
- A főzőkart a szitával együtt tegye a darált kávé adagoló fej alá. A kar legyen egy vonalban az INSERT felirattal. A kart fordítsa el a nyíl irányába úgy, hogy a kar középen legyen.

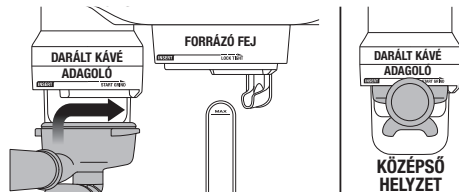

- Az automatikus adagolás és tömörítés indításához a kart fordítsa tovább jobbra, majd húzza vissza középső helyzetbe. Az automatikus adagolás és tömörítés bekapcsol.

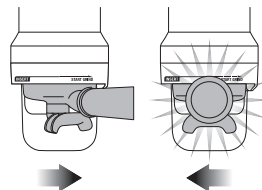

- A kávé adagolása és tömörítése után a kart fordítsa balra. A kar legyen egy vonalban az INSERT felirattal. A kávéfőző kart vegye le az adagoló fejről.

- A szita és a kar felső széléről távolítsa el a felesleges kávé, ügyelve arra, hogy tömítő felületen ne maradjon kávé.

A FORRÁZÓ FEJ TISZTÍTÁSA

A kávéfőző kar felhelyezése előtt a forrázó fejen keresztül nyomjon ki kisebb mennyiségű vizet. Nyomja meg az 1 csésze gombot. 5 másodpercnél hosszabb ideig ne engedje folyni a vizet. A víz elzárásához nyomja meg ismét ezt a gombot. Így eltávolíthatja az esetleg lerakódott kávézaccot és a forrázó fej is felmelegszik a kávéfőzés előtt.

A KÁVÉFŐZŐ KAR RÖGZÍTÉSE

A kávéfőző kart alulról helyezze a forrázó fejre, a kar legyen egy vonalban az INSERT felirattal. A kart fordítsa el a nyíl irányába egészen addig, amíg nem érez ellenállást a karon.

KÁVÉFŐZÉS

- Az előmelegített csészét (csészéket) tegye a forrázó fej alá, és nyomja meg az 1 vagy 2 csésze gombot.
- A kávé körülbelül 7–12 másodperc múlva kezd folyni a csőből (az előforrázás befejezése után), és a konzisztenciája a csepegő mézre hasonlít.
- Amennyiben a kávé korábban kezd folyni, akkor előfordulhat, hogy kevés kávé van a szitában, vagy a kávé túl durvára lett megdarálva. Ennek az eredménye alulfőzött kávé lesz.
- Amennyiben a kávé később kezd folyni (12 másodperc után), akkor előfordulhat, hogy a kávé túl finomra lett megdarálva. Ennek az eredménye túlfőzött kávé lesz.

Az igazán jó minőségű kávéban az édes, a savanyú és a keserű íz ki van egyensúlyozva.

A kávé ízet sok tényező befolyásolja, például a kávé fajtája, a kávé pörkölési módja, a kávé frissessége, a darálás finomsága vagy durvasága, az adagolt kávé mennyisége, a kávé tömörítése.

Tapasztalatok alapján vegye figyelembe a fenti tényezőket a kávéfőzéshez.

KÁVÉFŐZÉSI TANÁCSADÓ

KÁVÉ	DARÁLÁS	FŐZÉSI IDŐ
Túlfőzött kávé Keserű • fanyar	Túl finom	45 másodpercnél hosszabb
Kiegyensúlyozott kávé	Optimális	15–40 másodperc
Alulfőzött kávé Ízetlen • savanyú Large	Túl durva	20 másodperc alatt



MEGJEGYZÉS

A kávéfőző 30 perces folyamatos üzemeltetése után a készüléket hagyja legalább 3 percig hűlni.

TEJHABOSÍTÁS

A kávéfőző automatikusan és manuálisan is tud tejet habosítani.

Automatikus tejhabosítás

Állítsa be a tej hőmérsékletét Nyomja meg a SELECT gombot a hőmérséklet beállításba való belépéshez. A tejhőmérséklet érték villog. A SELECT gombbal állítsa be a kívánt hőmérsékletet, majd nyomja meg a SELECT gombot.

Állítsa be a tejállagot. Nyomja meg a SELECT gombot a tejállag beállításba való belépéshez. A nyíl villog. Ha a SELECT gomb forgatásával a nyíl a CAPP felé közeledik, akkor a tej sűrűbb és krémesebb lesz, ha a nyíl a LATTE felé közeledik, akkor a tej könnyebb és habosabb lesz. Nyomja meg a SELECT gombot.

- Mindig friss és hideg tejet használjon.
- A kannába töltsön tejet, a kiöntő csőr magasságig. Fontos, hogy a kannában ne legyen a minimális szintnél kevesebb tej, ellenkező esetben a fúvóka tömítése nem ér bele a tejbé.
- A gőzfúvókát húzza fel, a kiáramló gőz kitisztítja a fúvókát és felmelegíti az üzemi hőmérsékletre.
- Húzza fel ismét a gőzfúvókát és dugja bele a tejbé. A gőzfúvóka lefelé nézzen. A kannát a tejjel a cseppgyűjtő edény rácsára tegye le.

- Az automatikus tejhabosításhoz a kapcsolót hajtja le.
- Az LCD kijelző mutatja a tej felmelegítésének az aktuális hőmérsékletét.
- A beállított hőmérséklet elérése után a tejhabosítás automatikusan leáll.
- **A gőzfűvóka külső felületét és a végét törölje meg enyhén benedvesített puha ruhával (szivaccsal).** Hajtja le a gőzfűvókát a helyére. A fűvókából automatikusan gőz áramlik ki, amely a fűvókát belülről is megtisztítja.



TIPP

A tejhabosításhoz fontos, hogy a gőzfűvóka tiszta legyen. Még egy apró dugulás is megghiúsíthatja a tej megfelelő habosítását.

Mindig törölje meg a gőzfűvóka külső felületét és a végét a fűvóka lehajtása előtt. Így eltávolítja a fűvókára tapadt tejet és megkönnyíti a fűvóka kitisztítását a lehajtás után.

- A kanna fenekét a habosítás után finoman ütögesse a munkalaphoz, hogy a nagyobb buborékok eltávozzanak.
- A kannában a tejet a kanna forgatásával keverje össze, simább és finomabb lesz a tej állaga.
- A tejhabet öntse a kávéba.
- Fontos, hogy a tejhabosítás gyors és határozott legyen, illetve a tejet az állag krémre, habra és folyékony részre való szétválása előtt fel kell használni.

Kézi tejhabosítás

Kézi tejhabosításhoz nem kell a tej hőmérsékletét és állagát beállítani.

- Mindig friss és hideg tejet használjon.
- A kannába töltsön tejet, a kiöntő csőr magasságig.
- A gőzfűvókát húzza fel, a kiáramló gőz kitisztítja a fűvókát és felmelegíti az üzemi hőmérsékletre.
- A gőzfűvóka végét 1–2 cm mélyen dugja a tej felszíne alá, 45 fokban és a kanna egyik feléhez közelebb.
- A tej forgásnak indul, majd a gőzfűvókát emelje fel majdnem a tej szintjéig.

- Tartsa ebben a helyzetben, és hagyja habosodni és frogni a tejet.
- A gőzfűvókát dugja ismét mélyebbre. A fenti lépéseket addig ismételje, amíg el nem éri a kívánt konzisztenciát.
- A gőzfűvókát dugja még mélyebbre, hogy a tej a kanna alján is felmelegedjen, közben ügyeljen arra, hogy a tej tovább forogjon. A tej hőmérséklete 60 és 65 °C között optimális. Ezt a kanna fenekének a megérintésével tudja leellenőrizni (érintési hőmérséklet).
- A fűvókát állítsa az kanna közepére, a tejből való kihúzás előtt.
- **A gőzfűvóka külső felületét és a végét törölje meg enyhén benedvesített puha ruhával (szivaccsal).** Hajtja le a gőzfűvókát a helyére. A fűvókából automatikusan gőz áramlik ki, amely a fűvókát belülről is megtisztítja.
- A kanna fenekét a habosítás után finoman ütögesse a munkalaphoz, hogy a nagyobb buborékok eltávozzanak.
- A kannában a tejet a kanna forgatásával keverje össze, simább és finomabb lesz a tej állaga.
- A tejhabet öntse a kávéba.
- Fontos, hogy a tejhabosítás gyors és határozott legyen, illetve a tejet az állag krémre, habra és folyékony részre való szétválása előtt fel kell használni.



TANÁCSOK ÉS TIPPEK

- A tökéletes kávéhoz mindig frissen darált kávé kell használni.
- Kisebb mennyiségű, de friss pörkölésű kávé (pl. 100 %-os arabikát) használjon, a csomagoláson nézze meg a pörkölés dátumát. Ne használjon olyan kávé, amelynek a felhasználhatósága már lejárt.
- A kávé akkor lesz a legfinomabb, ha a pörkölés után 5–20 napon belül felhasználja a kávé. Javasoljuk, hogy a kávé közvetlenül a főzés előtt darálja meg.
- Vásároljon kisebb mennyiségben kávé, a csomagolást ne tárolja hosszú ideig.
- A kávészemeket hűvös, sötét és száraz helyen tárolja. Lehetőleg légmentesen lezárt edényben.



Ápolás és tisztítás

TISZTÍTÁSI CIKLUS

- Körülbelül 200 csésze kávé főzése után a fő LCD kijelzőn a CLEAN ME! felirat jelenik meg. Végre kell hajtani a tisztítási ciklust. A tisztítási ciklus a készülék belső részét és a forrázó fejet öblíti át (tisztítja ki).

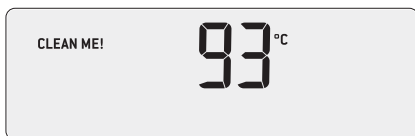

- A tisztító tárcsát tegye az 1 csésze szitába és tegyen bele egy tisztító tablettát.
- A kávéfőző kart rögzítse a forrázó fejbe.
- A víztartályba töltsön tiszta csapvizet, a cseppgyűjtő edény legyen tiszta és legyen a helyén.
- Nyomja meg a MENU gombot, addig forgassa a SELECT gombot, amíg a fő LCD kijelzőn meg nem jelenik a CLEAN CYCLE és a PUSH felirat.

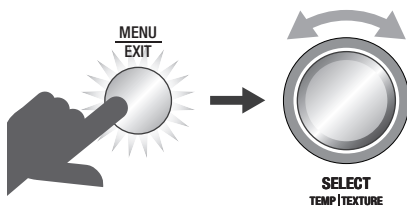

- A tisztítási ciklus indításához nyomja meg a SELECT gombot.

- A fő LCD kijelzőn a tisztítási ciklusból hátramaradt idő (másodperc) visszaszámolása indul el.

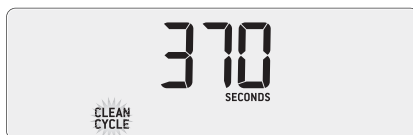

- A ciklus befejezése után vegye le a kart és ellenőrizze le, hogy a tableta teljesen feloldódott-e. Ha a tableta nem tűnt el teljesen, akkor a fenti tisztítási ciklust ismételje meg, de ne tegyen be másik tablettát.
- A használatba vétel előtt a kart és a szitát alaposan öblítse ki.
- Készítsen egy kávé, a tableta maradványok és szagok eltávolításához. Ezt a kávé, öntse ki.

A VÍZSZŰRŐ BESZERELÉSE

- Az elhasznált szűrőt vegye ki és dobja ki.
- A szűrőtartót hideg folyóvíz alatt öblítse le.
- A vízszűrőt tegye a tartó felső részébe. Az alsó részt alulról nyomja be (kattanást kell hallania).
- A szűrőtartót tegye a tartályba, az alsó rész üljön rá a tartályban található adapterre. A szűrőtartót nyomja le. A szűrőnek rögzülnie kell az adapterben.
- A víztartályba töltsön friss hideg vizet, majd tegye a készülékbe.



MEGJEGYZÉS

Új vízszűrőt a készülék eladójánál vásárolhat.

A KÓNUSZOS KÁVÉDARÁLÓ TISZTÍTÁSA

A rendszeres tisztítás hozzájárul ahhoz, hogy a darálás minősége állandó legyen, ami különösen fontos az eszpresszó kávé főzéséhez.



1 Fordítsa el a tartályrögzítő zárat.

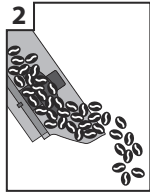

2 Öntse ki a tartály tartalmát.



3 Az üres tartályt tegye vissza és rögzítse a zárral.

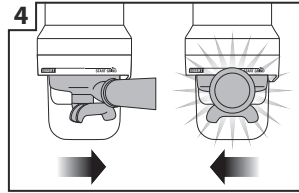

4 Indítsa el üresjáratban a darálót.

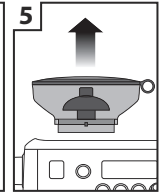

5 Vegye ki ismét a tartályt.



6 Vegye ki a daráló felső részét.

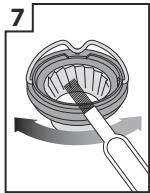

7 Tisztítsa meg kefével.



8 A belső részt és tisztítsa meg a kefével.

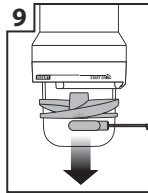

9 A mágneses tisztító segédeszközzel vegye ki a tömörítő feltétet.

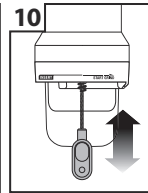

10 Tisztítsa ki a darált kávé adagoló furatot a kefével.

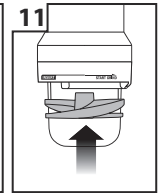

11 Tegye vissza a helyére a tömörítő feltétet.

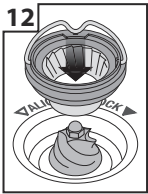

12 A felső részt tegye vissza a helyére.



13 Rögzítse a felső részt.

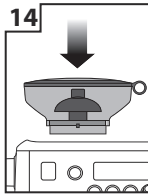

14 A tartályt helyezze be, ügyelve arra, hogy a bütykök beüljenek a hornyokba.



15 A zárat fordítsa el és tartályt rögzítse.

Tisztító kefe

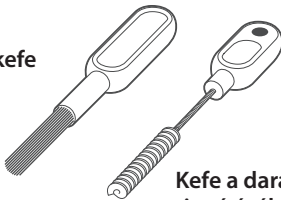

Kefe a daráló tisztításához

Mágneses tisztító eszköz



MEGJEGYZÉS

A gőzfúvóka külső felületét és a végét törölje meg enyhén benedvesített puha ruhával (szivaccsal). Ellenkező esetben a tej rászáradhat a fúvókára, vagy rosszabb esetben eltömíti a fúvókát.

A GŐZFÚVÓKA TISZTÍTÁSA

- Ha a gőzfúvóka eltömődött, akkor a kapcsolót állítsa középső helyzetbe, majd vékony tűvel tisztítsa ki a fúvóka furatát. A csak részben eltömődött fúvóka is veszít a hatékonyságából, és a tejet nem habosítja fel.
- Ha a fúvókát nem tudja így megtisztítani, akkor a fúvóka végét csavarozza le. Az alkatrészeket tegye tisztítószeres vizes oldatba ázni, majd tisztítsa meg a fúvókát (lásd lent). A megtisztított fúvókát csavarozza vissza.

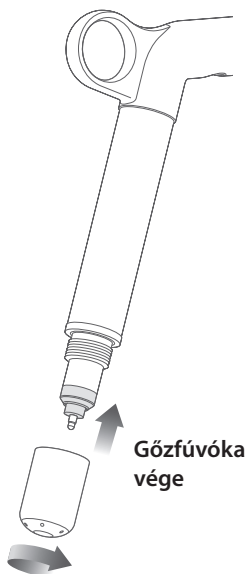

- Ha a készüléket már nem kívánja használni, akkor a tejes kannába töltsön vizet, és tegye a fúvóka alá úgy, hogy a fúvóka vége beleérjen a vízbe (ezzel megelőzhető a dugulás).

GŐZFÚVÓKA TISZTÍTÓ SZER

1. A tejes kannába öntsön bele 1 zacskó tisztítószert.
2. Öntsön bele 240 ml forró vizet.
3. A gőzfúvóka végét csavarozza le és tegye a kannába.
4. Hagyja 20 percig ázni.
5. Öblítse le, majd a megtisztított fúvókát csavarozza vissza a helyére. A fúvóka vége legyen a kannában, majd kapcsolja be a gőz adagolás funkciót 10 másodpercre.
6. Hagyja még további 5 percig ázni a tisztító oldatban.
7. A gőz adagolást többször egymás után kapcsolja be, hogy a tisztítószert maradéktalanul eltávolozza a fúvóka furatából. A fúvóka külső felületét meleg vízbe mártott és jól kicsavart puha ruhával törölje meg.
8. A fúvóka külső felületét törölje szárazra.
9. A kannából öntse ki az oldatot és a kannát alaposan öblítse ki.



MEGJEGYZÉS

Ha más tisztítószert használ, akkor a csomagoláson feltüntetett használati útmutató szerint járjon el.

Mindig győződjön meg arról, hogy az adott tisztítószert használható-e azokhoz az anyagokhoz, amelyeket tisztítani kell (esetünkben rozsdamentes acélhoz és szilikonhoz).

Ügyeljen arra, hogy a fúvóka vége megfelelően legyen rácsavarozva a fúvókára (ellenkező esetben a tejhőmérséklet mérése hibás lehet).

A SZITÁK ÉS A KÁVÉFŐZŐ KAR TISZTÍTÁSA

- A szitákat és a kávéfőző kart meleg folyóvíz alatt öblítse ki a használat után, a kávémaradványokat mossa le. Amennyiben a szita eltömődött, akkor egy tisztító tablettát oldjon fel meleg vízben, majd ebbe az oldatba áztassa be a szitát (és ha szükséges akkor a kávéfőző kart is), majd hagyja 20 percig ázni. Alaposan öblítse le.

A VÍZCSÖVEK TISZTÍTÁSA

- A kávéfőzés befejezése után, a készülék kikapcsolása előtt javasoljuk a vízcsövek kitisztítását. A cseppgyűjtő edény tartalmát öntse ki. A kávéfőző karba tegye bele a tisztító tárcsát, majd szerelje fel a forrázó fejre. Nyomja meg a 2 csésze kávé gombot, és hagyja, hogy a forró víz 20 másodpercig folyjon. A víz elzárásához nyomja meg ismét a gombot. A fenti lépést 5-ször ismétlje meg, hogy az átfolyó víz minden kávémaradványt kitisztítson a csövekből.

A FORRÁZÓ FEJ TISZTÍTÁSA

- A forrázó fejet puha, és enyhén benedvesített ruhával törölje meg, a felületről távolítson el minden kávémaradványt és szennyeződést.
- A forrázó fej belsejét, a kávéfőző kar és a szita felszerelésével együtt, gyakran tisztítsa meg (forró víz adagolásával).

A CSEPPGYŰJTŐ EDÉNY ÉS A TARTOZÉK FIÓK TISZTÍTÁSA

- A cseppgyűjtő edényt vegye ki a készülékből, öntse ki a tartalmát és mosogassa el. A tisztítást minden használat után hajtsa végre (vagy ha kijelez az Empty Me! kijelző).
- Vegye le a rácsot a cseppgyűjtő edényről. Mosogassa el mosogatószeres meleg vízben. Az Empty Me! kijelző kivehető a cseppgyűjtő edényből.
- A tartozék fiókot mosogatószeres puha ruhával törölje meg (a tisztításához durva tisztítóanyagokat, drótszivacsot, vagy karcoló felületű szivacsot ne használjon).

A KÜLSŐ FELÜLETEK ÉS A CSÉSZEMELEGÍTŐ TISZTÍTÁSA

- A készülék külső felületét és a csészemelegítő felületet mosogatószeres vízbe mártott puha ruhával törölje meg. A felületeket törölje szárazra. A tisztításához durva tisztítóanyagokat, drótszivacsot, vagy karcoló felületű szivacsot ne használjon, mert ezek sérülést okozhatnak a tisztított felületben.



MEGJEGYZÉS

A készüléket és tartozékait mosogatógépben nem lehet elmosogatni.

Vízkő eltávolítás (dESc)

A vízkő eltávolításhoz a következő lépéseket hajtsa végre.

1. lépés: előkészületek a vízkő eltávolításához

- a) A cseppgyűjtő edény tartalmát öntse ki és tegye vissza a készülékbe.
- b) A készüléket kapcsolja ki és hagyja hűlni 4 órán keresztül. Egyidejűleg nyomja be és tartsa benyomva az 1 csésze és a POWER gombokat (kb. 3 másodpercig). Az LCD kijelzőn a „rSEt” felirat jelenik meg.

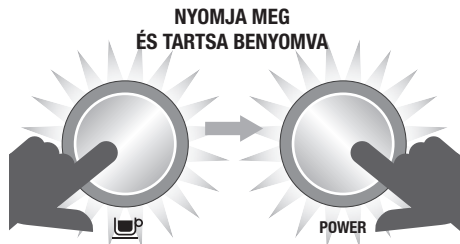

- c) Addig forgassa a SELECT gombot, amíg a fő LCD kijelzőn meg nem jelenik a „dESc” felirat. Nyomja meg a SELECT gombot a vízkő eltávolítás üzemmódba való belépéshez.

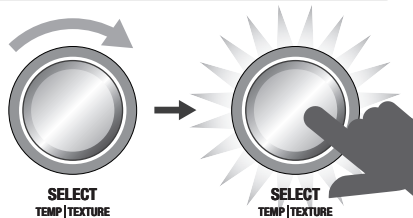
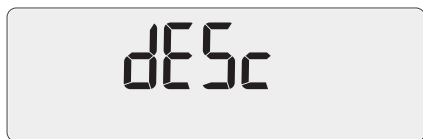

2. lépés: a vízmelegítők ürítése

MEGJEGYZÉS

A 2. lépésben a vízmelegítőt ki kell üríteni, mielőtt a 3. lépés szerint a vízkő eltávolítását megkezdi.

- a) A mellő panelen található DESCAL ACCESS feliratú szilikon dugót húzza ki.

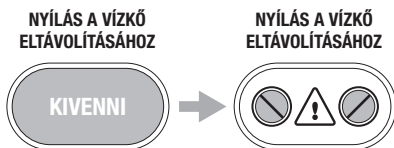

- b) A cseppgyűjtő edény rácsára helyezzen konyharuhát, amivel megvédi a rácsot a kiáramló gőztől.

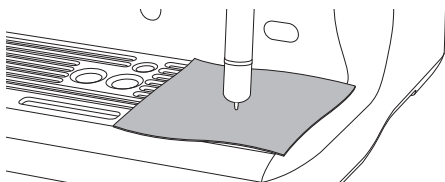

- c) Lapos csavarhúzó segítségével a jobb oldali csavart az óramutató járásával ellenkező irányba forgassa el (amivel teljesen kinyitja a szelepet). A csavar megglazálása után gőz áramolhat ki.

MEGJEGYZÉS

Ha nem folyik ki víz, akkor nyomja be és tartsa benyomva az 1 csésze gombot, kb. 3 másodpercig. A víz kifolyik a kávéfőzőből.

Amikor már nem folyik víz, a csavart az óramutató járásával azonos irányba forgassa el (amivel teljesen bezárja a szelepet). A csavart ne húzza meg nagy erővel.



- d) A fenti lépéseket hajtsa végre a bal csavar kicsavarásával is.
- e) A cseppgyűjtő edény tartalmát öntse ki. Legyen óvatos, a víz forró lehet.
- f) A víztartályt vegye ki, öntse ki belőle a vizet és vegye ki a vízsűrőt.
- g) 1 zacskó vízkő eltávolító szert oldjon fel 1 l meleg vízben. Az oldatot öntse a víztartályba.

MEGJEGYZÉS

Ha a víztartály üres, vagy nincs a helyén, akkor az LCD kijelzőn a FILL TANK felirat látható.

3. lépés: a vízkő eltávolítása

- a) Nyomja meg az 1 csésze gombot, az LCD kijelzőn 20 perces visszaszámlálás jelenik meg.

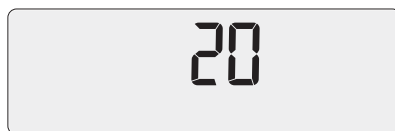

A készülék ezen idő alatt feltölti a vízmelegítőket a vízkő eltávolító oldattal, és az oldatot üzemi hőmérsékletre melegíti fel. A forrázó fejből kisebb mennyiségű víz szivároghat ki.

Várja meg a visszaszámlálás végét (0-t), hogy az oldat feloldja a vízkő lerakódásokat. Lépjen tovább a következő lépésre az 1 csésze gomb megnyomásával.

- b) A cseppgyűjtő edény rácsára helyezzen konyharuhát, amivel megvédi a rácsot a kiáramló gőztől.
- c) A vízmelegítőket a 2c. és a 2d. pontokban feltüntetett módon ürítse ki.
- d) A cseppgyűjtő edény tartalmát öntse ki és tegye vissza a készülékbe.
- e) A víztartályból öntse ki az oldatot, alaposan öblítse ki, majd töltsön bele tiszta csapvizet a MAX jelig. A víztartályt tegye vissza a készülékbe.

4. lépés: a vízmelegítők öblítése

- a) Nyomja meg az 1 csésze gombot, az LCD kijelzőn 20 perces visszaszámlálás jelenik meg.

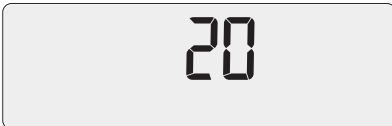

A készülék ezen idő alatt feltölti a vízmelegítőket tiszta vízzel, és a vizet üzemi hőmérsékletre melegíti fel. Lépjen tovább a következő lépésre az 1 csésze gomb megnyomásával.

- b) A cseppgyűjtő edény rácsára helyezzen konyharuhát, amivel megvédi a rácsot a kiáramló gőztől.
- c) A vízmelegítőket a 2c. és a 2d. pontokban feltüntetett módon ürítse ki.
- d) A cseppgyűjtő edény tartalmát öntse ki és tegye vissza a készülékbe.

- e) A víztartályból öntse ki az oldatot, alaposan öblítse ki, majd töltsön bele tiszta csapvizet a MAX jelig. A víztartályt tegye vissza a készülékbe.

5. lépés: ismételje meg a teljes 4. lépést, öblítse ki még egyszer a vízmelegítőket

A vízmelegítők öblítését 2-szer hajtsa végre, hogy a készülékben ne maradjon vissza vízkő eltávolító szer.

A vízkő eltávolítás üzemmódból való kilépéshez nyomja meg a POWER gombot. A vízkő eltávolítás ezzel befejeződött, a készülék használatra kész.



Problémamegoldás

Ebben a fejezetben megtalálja azokat a hibaelhárítási megoldásokat, amelyekkel a készülék használata során találkozhat. Amennyiben itt nem találja meg a probléma leírását, vagy a leírt elhárítási mód nem szünteti meg a problémát, akkor a készüléket kapcsolja le, a hálózati vezetékét húzza ki a fali aljzatból, majd forduljon a márkaszervizhez.

NE PRÓBÁLJA MEG A KÉSZÜLÉK JAVÍTÁSÁT, ILLETVE A KÉSZÜLÉKET NE SZERELJE SZÉT. A KÉSZÜLÉKBEN NINCSENEK OLYAN ALKATRÉSZEK, AMELYEK JAVÍTÁSÁT AZ ÜZEMELTETŐ IS ELVÉGEZHETNÉ.

PROBLÉMA	LEHETSÉGES OK	MEGOLDÁS
A kávéfőzőt be van kapcsolva, de nem darál kávé.	<ul style="list-style-type: none">• A tartályban nincs kávé.• A daráló/tartály eldugult.• A kávészemek elakadtak a tartályban.	A tartályba töltsön kávé. Vegye ki a tartályt. Ellenőrizze le a daráló kamrát, a dugulást szüntesse meg. A tartályt tegye vissza a helyére, és a darálást indítsa el.
A kávédaráló működik, de furcsa hangokat ad ki.	<ul style="list-style-type: none">• A kávédarálóba idegen tárgy került, vagy a daráló kamra eldugult.• A kávédarálóban nedvesség van.	Vegye ki a tartályt. Vegye ki az idegen tárgyat. Tisztítsa ki a tartályt és a daráló kamrát (az ápolás és tisztítás fejezetben leírtak szerint). Szárítsa meg a tartályt és a daráló kamrát. Hajszárítóval meggyorsíthatja a szárítást.
A tartályt nem lehet a készülékbe tenni.	<ul style="list-style-type: none">• Kávészemek vannak a csatlakozásnál.	A tartályból öntse ki a kávé. Távolítsa el az elakadt kávészemeket. Tegye vissza a tartályt a készülékbe.
A darált kávé nincs tömörítve.	<ul style="list-style-type: none">• Tisztítás után nem szerelte vissza a tömörítő feltétet.	A tömörítő feltétet szerelje be a helyére.
A készülék hirtelen lekapcsolt.		A kart fordítsa el balra (lekapcsolja a darálást, adagolást és tömörítést). A hálózati csatlakozódugót húzza ki a fali aljzatból.
A fő LCD kijelzőn az OVERHEAT PLEASE WAIT vagy a HEATING felirat jelent meg.		A Figyelmeztetések/üzenetek fejezetben leírtak szerint járjon el. Amennyiben a probléma nem szűnt meg, akkor forduljon a Sage® márkaszervizhez.

PROBLÉMA	LEHETSÉGES OK	MEGOLDÁS
A daráló nem kapcsol ki.	<ul style="list-style-type: none"> A tartályban nincs kávé. 	<p>A tartályba töltsön kávé. A kart fordítsa el balra (lekapcsolja a darálást, adagolást és tömörítést).</p>
	<ul style="list-style-type: none"> Tisztítás után nem szerelte vissza a tömörítő feltétet. 	<p>A tömörítő feltétet szerelje be a helyére.</p>
Kávé szivárog ki a kar szélénél és/vagy kávéfőzés közben a kar lezúdul a forrázó fejről.	<ul style="list-style-type: none"> A kávéfőző kar rosszul lett felerősítve a forrázó fejre. 	<p>A kart fordítsa el a nyíl irányába (jobbra) egészen addig, amíg nem érez ellenállást a karon. A kar kisebb továbbhúzása nem teszi tönkre a tömítést.</p>
	<ul style="list-style-type: none"> A kar szélén kávé maradt. 	<p>A szita és a kar felső széléről távolítsa el a felesleges kávé, ügyelve arra, hogy tömítő felületen ne maradjon kávé.</p>
	<ul style="list-style-type: none"> A kar szélén nedvesség található. A nedves részeknél szivárgás lehet a kávéfőzés közben. 	<p>Ügyeljen arra, hogy a szita és a kávéfőző kar száraz legyen a kávé adagolása és a kávéfőzés előtt.</p>
Automatikus bekapcsolási problémák.	<ul style="list-style-type: none"> Az órát és a pontos időt, vagy a bekapcsolás idejét nem állította be. 	<p>Ellenőrizze le a pontos idő és a bekapcsolási idő beállítását. Ha az automatikus bekapcsolási idő helyesen van beprogramozva, akkor a fő LCD kijelzőn megjelenik az óra ikon.</p>
A fő LCD kijelzőn ERR felirat jelent meg.	<ul style="list-style-type: none"> Ez komolyabb meghibásodásra utal, a kávéfőzőt nem tudja használni. 	<p>Forduljon a Sage® márkaszervizhez.</p>
A szivattyú folyamatosan működik. / A gőzben sok a víz. / A forróvíz csőből víz csepeg ki.	<ul style="list-style-type: none"> A víztartályba előre megsűrűt, ásványmentesített vagy desztillált vizet töltött bele. Az ilyen vizek hatással vannak a készülék helyes működésére. 	<p>A tartályba csak tiszta és hideg csapvizet töltsön be. Ne öntsön a víztartályba előre megsűrűt, ásványmentesített vagy desztillált vizet. Amennyiben a probléma nem szűnt meg, akkor forduljon a Sage® márkaszervizhez.</p>

PROBLÉMA	LEHETSÉGES OK	MEGOLDÁS
A forrázó fejből nem folyik víz.	<ul style="list-style-type: none"> A készülék nem érte el az üzemi hőmérsékletet. A víztartály üres. 	<p>Várja meg, amíg a készülék felmelegszik az üzemi hőmérsékletre. Amikor a POWER gomb világítása már nem villog, akkor a készülék használatra kész.</p> <p>A tartályba töltsön vizet. A rendszert az alábbi módon töltsse fel vízzel.</p> <ol style="list-style-type: none"> Nyomja be és tartsa benyomva a 2 csésze gombot, és a forrázó fejen keresztül hagyja a vizet folyni kb. 30 másodpercig. Nyomja be és tartsa benyomva a HOT WATER gombot, és a forró víz adagoló csövön keresztül is engedje folyni a forró vizet kb. 30 másodpercig.
A kijelzőn a FILL TANK felirat látható, de a tartály tele van vízzel.	<ul style="list-style-type: none"> A víztartály nincs helyesen behelyezve. 	<p>A víztartályt helyesen szerelje be a készülékbe.</p>
A kávéfőzőből nem folyik forró víz és nem adagol gőzt.	<ul style="list-style-type: none"> A kávéfőző kivan kapcsolva, vagy még nem érte le az üzemi hőmérsékletet. 	<p>A kávéfőzőt kapcsolja be, és várja meg a POWER gomb villogásának a megszűnését.</p>
A készülék nem adagol forró vizet.	<ul style="list-style-type: none"> A víztartály üres. 	<p>A tartályba töltsön vizet.</p>
A készülék nem adagol gőzt.	<ul style="list-style-type: none"> A gőzfúvóka eltömődött. 	<p>A gőzfúvókát tisztítsa ki. Hajtsa végre a tisztítást, az ápolás és tisztítás fejezetben leírtak szerint.</p>
A készülék be van kapcsolva, de nem működik.		<p>A készüléket kapcsolja ki. Várjon 60 percet és a készüléket kapcsolja be. Amennyiben a probléma nem szűnt meg, akkor forduljon a Sage® márkaszervizhez.</p>
A forrázó fejből gőz áramlik ki.		<p>A készüléket kapcsolja ki. Várjon 60 percet és a készüléket kapcsolja be. Amennyiben a probléma nem szűnt meg, akkor forduljon a Sage® márkaszervizhez.</p>
A kávé csak csepeg a kávéfőző kar csövéből.	<ul style="list-style-type: none"> A kávé túl finomra lett megdarálva. 	<p>Állítson be durvább darálást.</p>

PROBLÉMA	LEHETSÉGES OK	MEGOLDÁS
A kávé túl gyorsan folyik ki.	<ul style="list-style-type: none"> • A kávé túl durvára lett megdarálva. • A kávé régi. 	Állítson be finomabb darálást. Friss pörkölésű kávéat használjon, a csomagoláson nézze meg a pörkölés dátumát. A pörkölés után 5–20 napon belül használja fel a kávéat.
A kávé nem elég meleg.	<ul style="list-style-type: none"> • A csészéket nem melegítette elő. • A tej csak langyos volt (például kapucsínó vagy latté kávéhoz). 	A csészékbe adagoljon forró vizet, és a csészéket tegye az előmelegítő felületre. A tejet melegítse fel. Alkalmazza az automatikus tejhabosítás fejezetben leírtakat.
A kávé nem krémes és nincs habja.	<ul style="list-style-type: none"> • A kávé régi. 	Friss pörkölésű kávéat használjon, a csomagoláson nézze meg a pörkölés dátumát. A pörkölés után 5–20 napon belül használja fel a kávéat.
A tej konzisztenciája nem megfelelő.	<ul style="list-style-type: none"> • A gőzfúvóka eltömődött. 	A gőzfúvókát tisztítsa ki. Hajtsa végre a tisztítást, az ápolás és tisztítás fejezetben leírtak szerint. A boltban különböző tejek és tejszínek kaphatók. Gyakorlati tapasztalatok alapján határozza meg, hogy melyik tej vagy tejszín, és milyen állapotban vagy hőmérsékleten a legmegfelelőbb az adott kávéhoz.
Túl sok kávé folyt a csészébe.	<ul style="list-style-type: none"> • A kávé túl durvára lett megdarálva. • Be kell állítani a kávéfőzés idejét/ a kávé mennyiségét. 	Állítson be finomabb darálást. Állítsa be a kávéfőzés idejét, vagy a kávé mennyiségét. Hajtsa végre a kávé mennyiség/kávéfőzési idő programozásával foglalkozó fejezetben leírtakat.
Túl kevés kávé folyt a csészébe.	<ul style="list-style-type: none"> • A kávé túl finomra lett megdarálva. • Be kell állítani a kávéfőzés idejét/ a kávé mennyiségét. 	Állítson be durvább darálást. Állítsa be a kávéfőzés idejét, vagy a kávé mennyiségét. Hajtsa végre a kávé mennyiség/kávéfőzési idő programozásával foglalkozó fejezetben leírtakat.
Megváltozott a kávé mennyisége a csészében, annak ellenére, hogy semmilyen beállítást sem hajtott végre.	<ul style="list-style-type: none"> • A kávészemek a pörkölés után még száradnak (illetve nedvességgel is megszívhatják magukat), ez hatással van a darálásra és az adagolt kávé mennyiségére, illetve a főzött kávé mennyiségére. 	Állítson be finomabb darálást. Állítsa be a kávéfőzés idejét, vagy a kávé mennyiségét. Hajtsa végre a kávé mennyiség/kávéfőzési idő programozásával foglalkozó fejezetben leírtakat. Friss pörkölésű kávéat használjon, a csomagoláson nézze meg a pörkölés dátumát. A pörkölés után 5–20 napon belül használja fel a kávéat.



Kávéfajták



CAPPUCCINO (KAPUCSÍNÓ)

Egy adag presszó kávé, habos tejjel és csokoládépor díszítéssel.
Csésze mérete: 150–220 ml.



ESPRESSO (PRESSZÓ)

Intenzív és aromás kis kávé („short black”) kis csészében vagy kis pohárban felszolgálva.



LATTÉ

A „latté” egy adag presszó kávéból, habos tejből és 10 mm-es tejhabból áll. Magasabb, 200–220 ml-es pohárban felszolgálva.



MACCHIATO

Általában kis csészében szolgálják fel, de magas pohárban is felszolgálható, tejjel vagy tejhabbal díszítve.



LONG BLACK

Ez a hosszú kávé, amelynek megmarad a krémessége, ha a forró vízbe tölti a kávé (1 vagy 2 csészét).



RISTRETTO

Ez nagyon kicsi presszó kávé (csak 15 ml), kiemeli a kávé intenzív ízét és aromáját.



Spis treści

- 123 Ważne zalecenia dotyczące bezpieczeństwa
- 132 Opis Twojego nowego urządzenia
- 135 Funkcje Twojego nowego urządzenia
- 136 Obsługa Twojego nowego urządzenia
- 150 Rady dotyczące przygotowania kawy
- 153 Konserwacja i czyszczenie
- 159 Rozwiązywanie problemów
- 164 Polecane rodzaje kawy

WAŻNE ZALECENIA DOTYCZĄCE BEZPIECZEŃSTWA

W Sage® zdajemy sobie sprawę z wagi bezpieczeństwa. Projektujemy i wybieramy urządzenia przede wszystkim z uwagą na Twoje bezpieczeństwo. Prosimy jednak o zachowanie ostrożności i przestrzeganie poniższych zale-

ceń dotyczących bezpieczeństwa podczas użytkowania urządzenia elektrycznego.

WAŻNE ZALECENIA

PODCZAS UŻYTKOWANIA URZĄDZEŃ ELEKTRYCZNYCH NALEŻY PRZESTRZEGAĆ PODSTAWOWYCH ZALECEŃ DOTYCZĄCYCH BEZPIECZEŃSTWA:

- Przed pierwszym użyciem upewnij się, że napięcie w gniazdku sieciowym odpowiada napięciu podanemu na tabliczce znamionowej na spodzie urządzenia. W razie jakichkolwiek wątpliwości zwróć się do wykwalifikowanego elektryka.
- Dokładnie przeczytaj wszystkie instrukcje przed rozpoczęciem ob-

- sługi urządzenia i zachowaj je w bezpiecznym miejscu, by móc z nich skorzystać w przyszłości.
- Przed pierwszym użyciem urządzenia usuń i w bezpieczny i ekologiczny sposób zlikwiduj wszelkie materiały pakunkowe i reklamowe. Upewnij się, że urządzenie nie ma żadnych uszkodzeń. W żadnym przypadku nie używaj uszkodzonego urządzenia, urządzenia z uszkodzonym kablem zasilającym itp.
 - Aby wykluczyć ryzyko uduszenia małych dzieci, usuń opakowanie ochronne wtyczki kabla sieciowego tego urządzenia i w bezpieczny sposób je zlikwiduj.
 - Nie używaj urządzenia na krawędzi blatu roboczego lub stołu. Upewnij się, że powierzchnia jest równa, czysta i nie-spryskana wodą lub innym płynem.
 - Nie należy stawiać urządzenia na kuchence gazowej lub elektrycznej ani w jej pobliżu, ani w miejscach, gdzie mogłoby dotykać gorącego piecyka.
 - Nie wkładaj żadnej części urządzenia do kuchenki gazowej, elektrycznej ani mikrofalowej, ani nie stawiaj na gorącej płycie gazowej lub elektrycznej.
 - Upewnij się, że urządzenie ustawiono na równej, czystej, suchej i stabilnej powierzchni, wytrzymałej na działanie wysokich temperatur. Nie stawiaj urządzenia na powierzchni pokrytej tkaniną lub podobnym materiałem. Nie stawiaj urządzenia w pobliżu ścian, zasłon

- lub innych materiałów wrażliwych na ciepło lub parę. Minimalna odległość od takich powierzchni wynosi 20 cm.
- Nie korzystaj z urządzenia na metalowym podłożu, na przykład w zlewie.
 - Podłączone gniazdko elektryczne musi być łatwo dostępne do ewentualnego odłączenia.
 - Przed podłączeniem urządzenia do gniazdka elektrycznego i jego włączeniem skontroluj, czy jest kompletnie i prawidłowo zmontowane. Przestrzegaj wskazówek podanych w niniejszej instrukcji obsługi.
 - Nie korzystaj z tego urządzenia przy pomocy programatora, czasowego włącznika ani jakiegokolwiek innej części włączającej urządzenie automatycznie.
 - Nie używaj urządzenia w pobliżu źródeł wody, na przykład zlewu kuchennego, łazienki, basenu itp.
 - Nie dotykaj urządzenia mokrymi lub wilgotnymi rękami.
 - Nie pozostawiaj włączonego urządzenia bez nadzoru.
 - Korzystaj z wyrobu wyłącznie na równej powierzchni. Nie używaj urządzenia na powierzchni pochyłej i nie przemieszczaj go ani nie manipuluj nim, gdy jest włączone.
 - Nie dopuść do polania kabla zasilającego ani wtyczki wodą lub innym płynem.
 - Wyłącz urządzenie i odłącz kabel zasilający z gniazdka zawsze, gdy

- ma pozostać bez nadzoru, po zakończeniu używania, przed rozpoczęciem czyszczenia, przeniesieniem w inne miejsce, demontażem, składaniem lub przed magazynowaniem.
- Do czyszczenia urządzenia nie używaj ostrych środków szorujących ani żrących środków czyszczących.
 - Utrzymuj wewnątrz i powierzchnię urządzenia w czystości. Przestrzegaj wskazówek dotyczących czyszczenia podanych w niniejszej instrukcji obsługi.
 - Nie przetrzymuj ani nie używaj w tym urządzeniu ani w jego pobliżu żadnych materiałów wybuchowych ani łatwopalnych, np. sprejów z płynem łatwopalnym.
 - Odłączając urządzenie od sieci elektrycznej, zawsze pociągaj za wtyczkę, a nie za kabel zasilający.
 - Używaj wyłącznie wyposażenia dostarczanego wraz z urządzeniem Sage®.
 - Do zbiornika na wodę wlewaj tylko czystą, zimną wodę. Nie używaj żadnych innych płynów. Nie zaleca się stosowania wody o dużym stopniu filtracji, demineralizowanej lub destylowanej, ponieważ mogłoby to wpłynąć na smak kawy i proces przyrządzania kawy w urządzeniu.
 - Nie włączaj ekspresu, jeśli w zbiorniku nie ma wody.
 - Przed przygotowaniem kawy sprawdź, czy uchwyt filtra jest mocno osadzony w głowicy zaparzającej.

- Nie zwalnij uchwytu filtra podczas przygotowania kawy, ponieważ gorąca woda w urządzeniu jest pod ciśnieniem.
- Nie dotykaj gorących elementów. Przed rozpoczęciem czyszczenia lub przemieszczeniem ekspresu wyłącz go i pozostaw do wychłodzenia.
- Na górnej płycie ekspresu przeznaczonej do ogrzewania filiżanek nie kładź żadnych innych przedmiotów.
- Podczas pracy zachowaj szczególną ostrożność, ponieważ metalowe powierzchnie mogą się nagrzewać.
- Podczas odwapniania zachowaj szczególną ostrożność, aby nie oparzyć się wyrzucaną parą. Przed włączeniem funkcji odwapniania upew-

nij się, że zamontowano tackę ociekową. Więcej informacji znajdziesz w dalszej części instrukcji.

WAŻNE WSKAZÓWKI DOTYCZĄCE BEZPIECZNEGO KORZYSTANIA ZE WSZYSTKICH URZĄDZEŃ ELEKTRYCZNYCH

- Przed użyciem rozwiń całkowicie kabel zasilania.
- Nie przewieszaj kabla zasilającego przez krawędź stołu lub blatu roboczego. Zadbaj o to, aby nie dotykał gorących powierzchni ani się nie splątał.
- Ze względów bezpieczeństwa zaleca się podłączyć urządzenie do obwodu elektrycznego oddzielnego

od innych urządzeń. Nie należy używać rozgałęźnika ani przedłużacza do podłączenia urządzenia do gniazdka elektrycznego.

- Z tego urządzenia nie mogą korzystać dzieci. Urządzenie i jego zasilanie musi znajdować się poza zasięgiem dzieci.
- Z tego urządzenia mogą korzystać dzieci od 8 roku życia, o ile są one pod nadzorem lub zostały pouczone o korzystaniu z urządzenia w bezpieczny sposób i zdają sobie sprawę z ewentualnego niebezpieczeństwa. Czyszczenia i konserwacji wykonywanej przez użytkownika nie mogą przeprowadzać dzieci poniżej 8 roku życia oraz dzieci, nad którymi nie jest sprawowany nadzór.

Urządzenie i jego zasilanie musi znajdować się poza zasięgiem dzieci poniżej 8 roku życia.

- Z urządzenia mogą korzystać osoby o obniżonych zdolnościach fizycznych, percepcyjnych i umysłowych lub niewielkim doświadczeniu i wiedzy, o ile jest nad nimi sprawowany nadzór lub zostały one pouczone o korzystaniu z urządzenia w bezpieczny sposób i zdają sobie sprawę z ewentualnego niebezpieczeństwa. Dzieciom nie wolno bawić się urządzeniem.
- Zaleca się przeprowadzanie regularnej kontroli urządzenia. Nie korzystaj z urządzenia, jeśli jest w jakikolwiek sposób uszkodzone lub jeśli uszkodzony jest kabel zasilający lub wtyczka.

- Wszelkie naprawy należy powierzyć najbliższemu autoryzowanemu serwisowi Sage®.
- Urządzenie jest przeznaczone do użytku domowego. Urządzenie nie jest przeznaczone do celów komercyjnych. Nie używaj tego urządzenia w poruszających się pojazdach ani na statkach, nie używaj go na zewnątrz, nie używaj go do innych celów niż te, do których zostało przeznaczone. W przeciwnym razie może dojść do obrażeń.
 - Nie zanurzaj urządzenia, kabla zasilającego ani wtyczki kabla w wodzie ani innych cieczach.
 - Jakąkolwiek konserwację wykraczającą poza zwykłe czyszczenie należy powierzyć autoryzowanemu serwisowi Sage®.
 - Zaleca się zainstalowanie ochronnika przepięciowego (standardowy włącznik w gniazdku), aby zagwarantować zwiększoną ochronę podczas użytkowania urządzenia. Zaleca się zainstalowanie ochronnika przepięciowego (z nominalnym prądem resztkowym max. 30 mA) w obwodzie elektrycznym, w którym urządzenie będzie użytkowane. Zwróć się do swego elektryka o specjalistyczną pomoc.
 - Urządzenie i jego kabel doprowadzający należy przechowywać poza zasięgiem dzieci.



OSTRZEŻENIE

- RYZYKO OPARZENIA
- BARDZO GORĄCA PARA POD CIŚNIENIEM
- NIE ZOSTAWIAJ DZIECI BEZ NADZORU!

WAŻNE INSTRUKCJE DOTYCZĄCE FILTRA WODY

- Przechowuj filtr wody z dala od dzieci.
- Przechowuj filtr wody w suchym miejscu w oryginalnym opakowaniu.
- Nie wystawiaj filtra wody na działanie wilgoci ani bezpośrednich promieni słonecznych.
- Nie używaj uszkodzonego filtra.
- Nie uszkadzaj celowo filtra wody.

- Jeśli przez dłuższy czas nie używasz ekspresu do kawy, opróżnij zbiornik na wodę, jeśli nie zrobiono tego wcześniej, i wymień filtr wody.



WSKAZÓWKI I INFORMACJE DOTYCZĄCE GOSPODARKI ZUŻYTYM OPAKOWANIEM

Zużyty materiał z opakowania należy przekazać do wskazanego przez gminę miejsca zbierania odpadów.

LIKWIDACJA ZUŻYTYCH URZĄDZEŃ ELEKTRYCZNYCH I ELEKTRONICZNYCH

Ten symbol umieszczony na produkcie lub w jego dokumentacji przewodniej oznacza, że zużyte urządzenia elektryczne i elektroniczne nie mogą być wyrzucane wraz ze zwykłym odpadem komunalnym. W celu zapewnienia należytej likwidacji, utylizacji i recyklingu tych wyrobów należy przekazać je do wyznaczonych punktów zbiórki odpadów.

W niektórych państwach Unii Europejskiej lub innych krajach europejskich można zwrócić produkt lokalnemu sprzedawcy przy zakupie ekwiwalentnego nowego produktu. Prawidłowo likwidując produkt, pomagasz zachować cenne źródła surowców naturalnych i przeciwdziałasz ich negatywnemu wpływowi na środowisko naturalne i zdrowie ludzkie, który mógłby być wynikiem nieodpowiedniej likwidacji odpadów.

Szczegółowych informacji udzieli najbliższy lokalny urząd lub najbliższy punkt zbiórki odpadów. Za nieprawidłową likwidację tego rodzaju odpadów mogą być nakładane kary zgodne z lokalnymi przepisami.

Dotyczy podmiotów gospodarczych z krajów Unii Europejskiej

Jeśli chcą Państwo likwidować urządzenia elektryczne i elektroniczne, prosimy o uzyskanie potrzebnych informacji od sprzedawcy lub dostawcy wyrobu.



Produkt jest zgodny z wymogami EU.



WYŁĄCZNIE DO UŻYTKU DOMOWEGO. NIE ZANURZAJ W WODZIE ANI W INNEJ CIECZY. PRZED UŻYCIEM ROZWIŃ CAŁKOWICIE KABEL ZASILAJĄCY.

Zastrzegamy sobie możliwość dokonywania zmian tekstu, designu i danych technicznych wyrobu bez uprzedzenia.

Wersja angielska jest wersją oryginalną. Polska wersja jest tłumaczeniem wersji oryginalnej.

Adres producenta:
HWI International Limited,
48–62 Hennessey Road,
Wanchai, Hong Kong

Adres importera do UE:
FAST ČR, a.s.,
Černokostelecká 1621,
251 01 Říčany, Czech Republic

WYŁĄCZNIE DO UŻYTKU DOMOWEGO ZACHOWAJ NINIEJSZE INSTRUKCJE



Opis Twojego nowego urządzenia

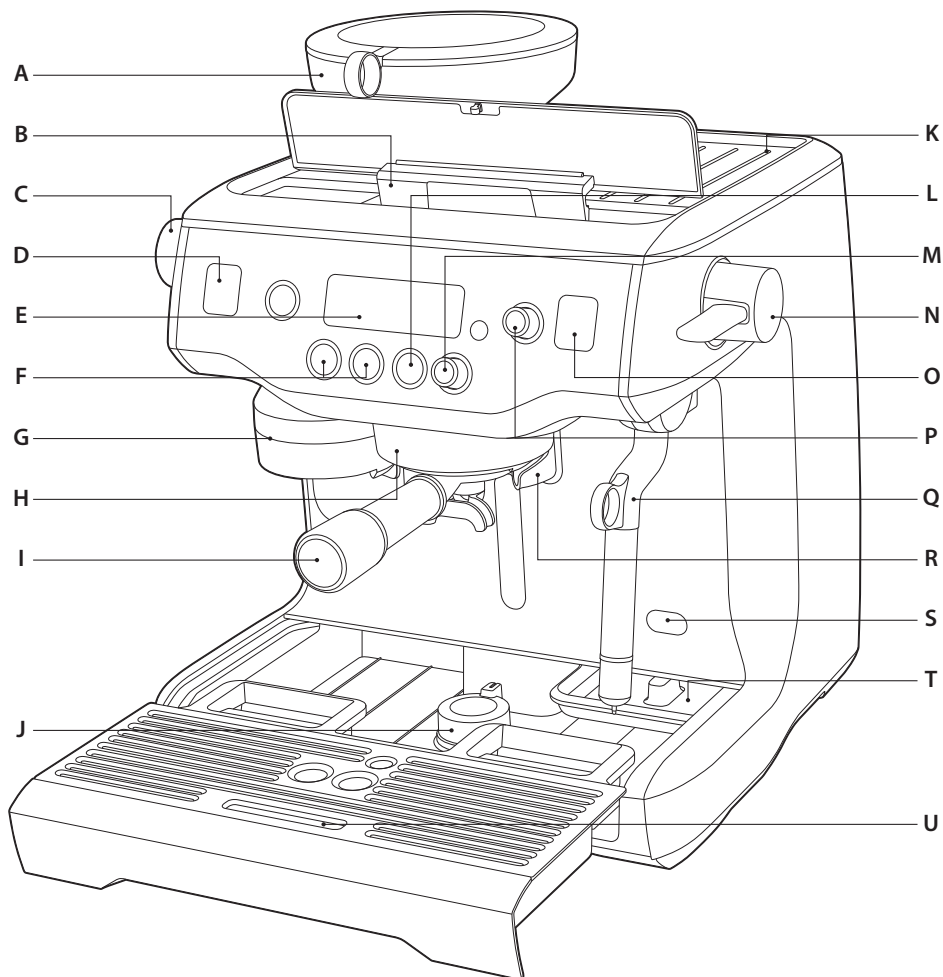

- A. Zintegrowany młynek stożkowy**
Z wyjmowanym pojemnikiem na ziarna kawy o pojemności 280 g.
- B. Wyjmowany zbiornik na wodę o pojemności 2,5 l** napełniany od góry z wbudowanym filtrem i podświetlanym wskaźnikiem poziomu wody.
- C. Pokrętło regulacji stopnia zmielenia**
Ustaw żadaną grubość mielonej kawy, najbardziej odpowiednią dla stosowanych ziaren.
- D. Wyświetlacz LCD stopnia zmielenia**
Wyświetlacz LCD pokazuje ustawioną grubość mielenia.
- E. Główny wyświetlacz LCD**
Główny wyświetlacz LCD pokazuje aktualne ustawienia i ułatwia programowanie.
- F. Przyciski na 1 i 2 filiżanki**
Przyciski służą do uruchomienia zaprogramowanego parzenia 1 lub 2 filiżanek kawy. Przyciski służą również do ustawienia własnego czasu parzenia / ilości ekstraktu dla 1 lub 2 filiżanek.
- G. Mielenie kawy**
Funkcja automatycznego mielenia, dozowania i ubijania
- H. Głowica zaparzająca 58 mm** podgrzewana w celu utrzymania optymalnej temperatury podczas parzenia kawy
- I. Kolba ze stali nierdzewnej 58 mm**
- J. Wysuwana nóżka z mechanizmem obrotowym**
Pozwala na podniesienie ekspresu w celu ułatwienia obsługi.
- K. Powierzchnia do podgrzewania filiżanek**
- L. Przycisk HOT WATER**
Służy do uruchamiania wylewki gorącej wody.
- M. Pokrętło LONG BLACK**
Zaprogramuj objętość/czas parzenia, możliwość zmiany ustawień.
- N. Dźwignia pary**
Możliwość automatycznego (dźwignia w pozycji dolnej) i ręcznego (dźwignia w pozycji górnej) spieniania mleka.
- O. Wyświetlacz LCD pary**
Pokazuje aktualną temperaturę pary i ustawienia spieniania mleka.
- P. Pokrętło SELECT TEMP|TEXTURE**
Wybierz temperaturę i teksturę mleka. Razem z przyciskiem MENU służy do zmiany zaprogramowanych funkcji.
- Q. Dźwiza pary**
Wykonana w technologii "cool touch" (nawet podczas pracy pozostaje zimna w dotyku), z wbudowanym czujnikiem temperatury.
- R. Wylewka gorącej wody** do przygotowywania kawy long black lub podgrzewania filiżanek
- S. Otwór dostępu do odwapniania**
- T. Wbudowana szuflada** do przechowywania akcesoriów
- U. Wyjmowana tacka ociekowa** ze wskaźnikiem zapelnienia (Empty Me!)

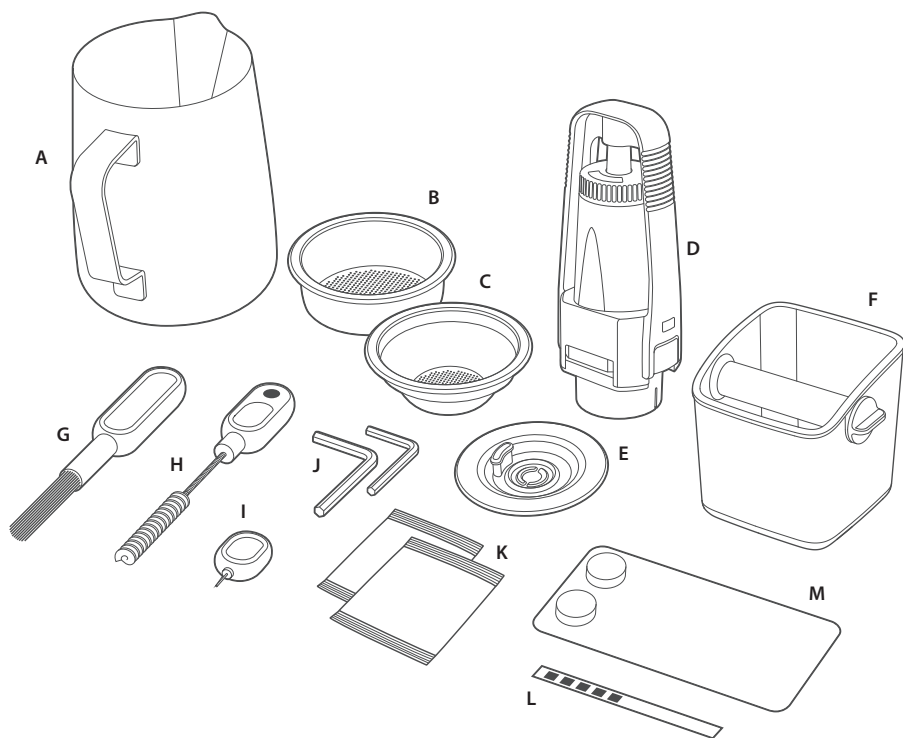

AKCESORIA

A. Nierdzewny dzbanek do spieniania mleka

B. Sitko na 2 filiżanki

C. Sitko na 1 filiżankę

D. Uchwyt filtra wody

E. Dysk czyszczący

F. Pojemnik na fusy

G. Szczoteczka do czyszczenia

H. Przyrząd do czyszczenia z magnesem

I. Przyrząd do czyszczenia dyszy pary

J. Imbus

K. Proszek do czyszczenia dyszy pary

L. Test twardości wody

M. Tabletki czyszczące



Funkcje Twojego nowego urządzenia

AUTOMATYCZNE MIELENIE, DOZOWANIE I UBIJANIE

Ekspres posiada funkcję automatycznego mielenia, dozowania i ubijania kawy.

POKRĘTŁO GRUBOŚCI MIELENIA

Przy pomocy pokrętki można ustawić żądaną grubość mielenia od drobno- do gruboziarnistej, aby zapewnić optymalną ekstrakcję kawy.

NIERDZEWNY MŁYNEK STOŻKOWY

Maksymalizuje powierzchnię mielenia ziaren kawy dla uzyskania pełnego smaku napoju.

AUTOMATYCZNE SPIENIANIE MLEKA

Ekspres jest wyposażony w funkcję automatycznego spieniania mleka do żądanej temperatury i struktury, od jedwabiście gładkiej do latte, aż do kremowego mleka do cappuccino. System automatycznie opróżni dyszę pary z resztek mleka po jej przestawieniu do pozycji wyjściowej.

JEDNOCZESNE PARZENIE KAWY I TWORZENIE PARY

Ekspres jest wyposażony w dwa nierdzewne bojlerki – jeden do parzenia kawy, drugi do wydawania pary. Dzięki temu można jednocześnie przygotowywać kawę i spieniać mleko.

PRECYZYJNE STEROWANIE

Elektroniczny system kontroli temperatury PID

Elektroniczna kontrola temperatury gwarantuje dokładną temperaturę wody dla zapewnienia optymalnego smaku kawy. Funkcja programowalna.

Aktywnie podgrzewana głowica zaparzająca

Komercyjna 58 mm głowica zaparzająca z wbudowanym grzejnikiem do utrzymywania

optymalnej temperatury podczas ekstrakcji kawy.

Regulacja ciśnienia podczas parzenia kawy

Zawór nadciśnieniowy (OPV) określa maksymalne ciśnienie dla zapewnienia optymalnego smaku kawy.

System niskociśnieniowego parzenia wstępnego

Stopniowo zwiększa ciśnienie wody, aby dochodziło do równomiernego napęcznienia kawy mielonej oraz ekstrakcji. Funkcja programowalna.

Dwie pompy

Samodzielne pompy do przygotowania kawy i produkcji pary pomagają utrzymywać stałe ciśnienie podczas całej ekstrakcji.

Programowana temperatura parzenia kawy

Umożliwia użytkownikowi ustawienie temperatury wody według własnych preferencji.

FUNKCJE DODATKOWE

Opcja przygotowania long black

Po zaparzeniu kawy dolewa gorącą wodę bezpośrednio do filiżanki. Zaprogramowana ilość i możliwość modyfikacji.

Zegar do parzenia kawy

Pokazuje długość czasu parzenia.

Automatyczne uruchamianie

Ekspres uruchomi się o ustawionej godzinie.

Automatyczne wyłączenie

Ekspres wyłączy się automatycznie po upływie ustawionego czasu (5–20 minut).



Obsługa Twojego nowego urządzenia

PRZED PIERWSZYM UŻYCIEM

Przygotowanie ekspresu

Usuń z urządzenia wszystkie części opakowania i przekazaj je do utylizacji. Upewnij się, że przed utylizacją wyjęto z opakowania wszystkie akcesoria.

Wyjmij zbiornik na wodę, umieszczony w tylnej części ekspresu.

Umyj elementy urządzenia i akcesoria (pojemnik na wodę, kolba, sitka, naczynie do spieniania) w ciepłej wodzie z dodatkiem płynu do mycia naczyń i dokładnie je opłucz.



RADA

Ekspres jest wyposażony w ułatwiającą obsługę wysuwaną nóżkę, która znajduje się pod tacką ociekową. Po przestawieniu mechanizmu do pozycji "UNLOCK", nóżka się wysunie i podniesie ekspres. Umożliwi to łatwiejszy dostęp do zbiornika na wodę lub ułatwi przesunięcie ekspresu w inne miejsce.

Instalacja filtra wody

Wyjmij uchwyt filtra wody i uchwyt filtra wody z plastikowego woreczka.

Opłucz uchwyt pod zimną wodą.

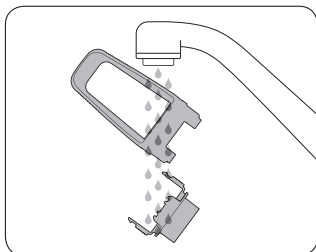

Ustaw datę wymiany na następny miesiąc.

Zaleca się wymianę filtra wody po 3 miesiącach.

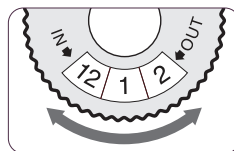

Włóż filtr wody do górnej części uchwytu. Dolną część przyłóż od spodu i zatrzaśnij – patrz ilustracje poniżej.

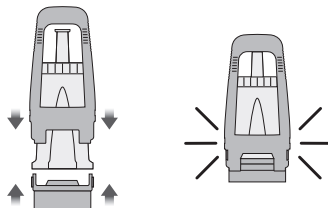

Uchwyt filtra wody włóż do zbiornika na wodę tak, aby dolna część uchwytu była jednocześnie wyrównana z adapterem wewnątrz zbiornika na wodę. Wciśnij uchwyt filtra wody ku dołowi, aby był dobrze osadzony w adapterze.

Napełnij zbiornik zimną wodą przed włożeniem i umocowaniem w ekspresie do kawy.

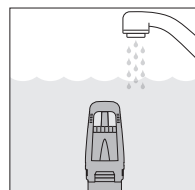
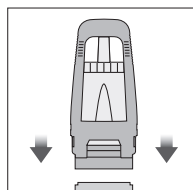

UWAGA

Jeśli będziesz wymieniać filtr wody regularnie co 3 miesiące lub po 40 l zużytej wody, nie będzie trzeba wykonywać odwapniania ekspresu. W sprawie zakupu filtra wody zwróć się do swego sprzedawcy.



UWAGA

W ekspresie do kawy nie używaj wody filtrowanej, demineralizowanej ani destylowanej. Może to mieć wpływ na smak kawy i działanie ekspresu.

PIERWSZE UŻYCIE

Pierwsze uruchomienie

1. Upewnij się, że zbiornik na wodę jest napełniony czystą, zimną wodą. Zbiornik można napełnić po otwarciu jego pokrywy górnej lub wyjmując cały zbiornik.
2. W celu włączenia urządzenia, wciśnij przycisk POWER.
3. Na głównym wyświetlaczu LCD pojawi się napis „Hrd3”, informujący o konieczności ustawienia właściwej twardości wody. Ustawienie twardości wody ma wpływ na częstość odwapniania urządzenia i wymiany filtra wody.

Ustawienia twardości wody

Wymij z opakowania test twardości wody.

Zanurz pasek testowy w próbce czystej wody w zbiorniku. Pozostaw całkowicie zanurzony w wodzie przez ok. 1 minutę. Twardość wody wskazuje liczba zabarwionych na czerwono kwadratów na pasku testowym. Przykład: 3 zabarwione kwadraty oznaczają twardość wody 3.

Obracając pokrętkę SELECT ustaw właściwą twardość wody od „Hrd1” (najbardziej miękka woda) do „Hrd5” (najtwardsza woda).

Naciśnij pokrętkę SELECT, aby potwierdzić i zapisać wybór. Rozlegnie się jeden sygnał dźwiękowy.

4. Teraz ekspres rozpocznie proces podgrzewania do temperatury roboczej. W tym czasie będzie słycać dźwięk pomp, które napełniają bojlere wodą. Na głównym wyświetlaczu LCD pojawi się aktualna temperatura, a podczas podgrzewania będzie migać napis „HEATING”.

5. Po upływie ok. 5 minut ekspres osiągnie temperaturę roboczą wody 93 °C i zaświeci się wszystkich 6 przycisków. Ekspres jest teraz gotowy do użycia.

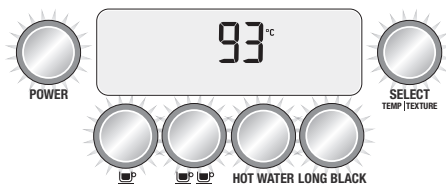

Przepłukanie ekspresu

Gdy tylko ekspres będzie gotowy do użycia, wykonaj następujące kroki:

1. Naciśnij przycisk na 2 filiżanki i przelewał wodę przez głowicę zaparządzającą przez ok. 30 sekund.
2. Naciśnij przycisk HOT WATER i przelewał wodę przez wylewkę gorącej wody. Po ok. 30 sekundach naciśnij ponownie przycisk HOT WATER, aby zakończyć proces.
3. Przeważ dźwignię pary w pozycję górną (MANUAL) i przepuść parę przez dyszę. Po ok. 30 sekundach przeważ dźwignię pary w pozycję OFF (wyłączono).
4. Powtórz powyższe kroki 1–3 razy.
5. Uzupełnij zbiornik na wodę i opróżnij tackę ociekową, jeżeli jest to konieczne.

„MANUAL” NA WYŚWIETLACZU LCD

Jeżeli dźwignia pary znajduje się w pozycji „MANUAL”, ekspres nie podgrzeje się do temperatury roboczej. Na głównym wyświetlaczu LCD pojawi się napis „MANUAL”. Przeważ dźwignię pary w pozycję środkową „OFF”.

Z funkcji pary będzie można skorzystać dopiero w chwili, gdy zaświeci się pokrętkę SELECT.



UWAGA

Przed rozgrzaniem się ekspresu do temperatury roboczej niedostępna jest funkcja parzenia 1 lub 2 filiżanek albo LONG BLACK ani cykl czyszczenia. Przy próbie wybrania którejs z tych funkcji podczas podgrzewania ekspresu, rozlegną się 3 sygnały dźwiękowe.

OBSŁUGA MŁYNKA

Do otworu w górnej części ekspresu włóż pojemnik na ziarna kawy. Obróć blokadę w środku pojemnika w kierunku „LOCK”, aby zablokować pojemnik w ekspresie. Napełnij zasobnik świeżymi ziarnami kawy.

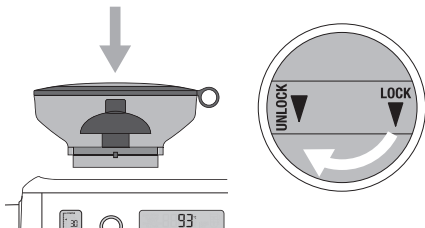

RADA

Zalecamy używanie wysokiej jakości kawy ziarnistej 100% Arabica z datą palenia na opakowaniu. Nie używaj kawy oznaczonej „Najlepiej spożyć przed” lub „Należy spożyć do”. Ziarna kawy należy zużyć w ciągu 5–20 dni od daty palenia. Kawa mielona ze starych ziaren przechodzi szybciej przez kolbę i może być gorzka i wodnista.

WYBÓR GRUBOŚCI MIELENIA

Młynek ekspresu ma 45 ustawień grubości mielenia (1 – najdrobniejsza, 45 najgrubsza), z których można wybrać najbardziej odpowiednie dla danej kawy ziarnistej, aby uzyskać optymalny efekt.

Do ustawienia grubości mielenia służy pokrętło na panelu sterowania. Aby wybrać grubsze mielenie, obróć pokrętło w kierunku przeciwnym do ruchu wskazówek zegara. Aby wybrać drobniejsze mielenie, obróć pokrętło w kierunku zgodnym z ruchem wskazówek zegara.

Zalecamy rozpoczęcie od ustawienia 30 i zmianę w razie potrzeby po zaparzeniu kawy.

WYBÓR SITKA

W zależności od liczby przygotowywanych filiżanek włóż sitko na 1 lub 2 filiżanki kawy.

Użyj sitka na 1 filiżankę do parzenia 1 filiżanki kawy.

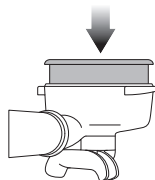

Użyj sitka na 2 filiżanki do parzenia 2 filiżanek kawy, do przygotowania mocnej kawy lub też do przygotowania kawy do kubka lub dużej filiżanki.

AUTOMATYCZNE DOZOWANIE I UBIJANIE

Wyrównaj rączkę kolby z napisem „INSERT” na wylocie mielonej kawy. Włóż kolbę do wylotu i obróć w kierunku strzałki tak, aby rączka kolby znalazła się w pozycji środkowej.

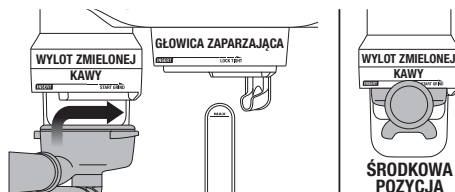

Aby uruchomić automatyczne mielenie, dozowanie i ubijanie, chwyć za rączkę kolby, obróć ją lekko w prawo i wróć do pozycji środkowej. Rozpocznie się proces mielenia, dozowania i ubijania.

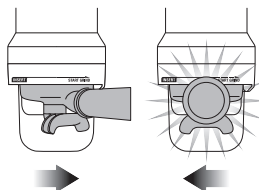

Po zmieleniu i ubiciu kawy obróć rączkę kolby w lewo tak, aby wyrównać rączkę z napisem „INSERT” na wylocie mielonej kawy. Wyjmij kolbę.

WKŁADANIE KOLBY DO GŁOWICY ZAPARZAJĄCEJ

Wyrównaj rączkę kolby z napisem „INSERT” na głowicy zaparządzającej. Włóż kolbę do głowicy zaparządzającej i obróć ją w kierunku strzałki znajdującej się na głowicy zaparządzającej do momentu, w którym poczujesz lekki opór.

PRZYGOTOWANIE KAWY

Przyciski 1 lub 2 filiżanek służą do przygotowania kawy. Czasy parzenia w obu opcjach są zaprogramowane, można je jednak zmienić (więcej informacji w dalszej części instrukcji). W razie potrzeby można skorzystać z ustawień zaawansowanych, które umożliwiają ustawienie ilości kawy według objętości, a nie czasu parzenia kawy (więcej informacji w dalszej części instrukcji).

PRZYCISK 1 FILIŻANKI

Naciśnij jeden raz przycisk 1 filiżanki  aby rozpocząć przygotowanie 1 filiżanki kawy. Czas parzenia kawy jest zaprogramowany i zapisany w pamięci ekspresu i wynosi ok. 25 sekund. Najpierw przebiega faza niskociśnieniowego parzenia wstępnego, a następnie parzenie kawy pod pełnym, optymalnym ciśnieniem.



Po upływie czasu parzenia kawy ekspres automatycznie zatrzyma wypływ kawy i przełączy się w tryb gotowości.

PRZYCISK 2 FILIŻANEK

Naciśnij jeden raz przycisk 2 filiżanek  aby rozpocząć przygotowanie kawy. Czas parzenia kawy jest zaprogramowany i zapisany w pamięci ekspresu i wynosi ok. 30 sekund. Najpierw przebiega faza niskociśnieniowego parzenia wstępnego, a następnie parzenie kawy pod pełnym, optymalnym ciśnieniem.



Po upływie czasu parzenia kawy ekspres automatycznie zatrzyma wypływ kawy i przełączy się w tryb gotowości.

RĘCZNE PRZYGOTOWANIE KAWY

Zaprogramowany czas przygotowania 1 lub 2 filiżanek kawy można zmienić w następujący sposób. Naciśnij i przytrzymaj przycisk przygotowania 1 lub 2 filiżanek. Ekspres włączy się automatycznie i uruchomi fazę niskociśnieniowego parzenia wstępnego. Po upływie żądanego czasu niskociśnieniowego parzenia wstępnego zwolnij przycisk, co spowoduje uruchomienie wypływu kawy pod pełnym, optymalnym ciśnieniem. Po uzyskaniu preferowanej ilości kawy w filiżance naciśnij przycisk 1 lub 2 filiżanek, aby przerwać wypływ kawy. Ważne jest, aby w celu zakończenia przygotowania kawy nacisnąć ten sam przycisk, który naciśnięto na początku procesu.

SPIENIANIE MLEKA

Pokrętko SELECT służy do ustawienia temperatury i struktury mleka. Naciśnij pokrętko, aby przełączyć między trybem ustawień temperatury i struktury. Na wyświetlaczu LCD będzie migać wartość temperatury lub struktury mleka. Obróć pokrętko, aby ustawić temperaturę lub strukturę.

USTAWIENIE TEMPERATURY MLEKA

Naciśnij przycisk SELECT, aż na wyświetlaczu LCD zacznie migać temperatura. Obracając pokrętkę SELECT w kierunku zgodnym lub przeciwnym do kierunku ruchu wskazówek zegara ustaw żądaną temperaturę. Wartość temperatury pojawi się na wyświetlaczu LCD pary. Idealna temperatura mleka wynosi 55 °C – 65 °C, co oznaczone jest również ikonką emotikonu.

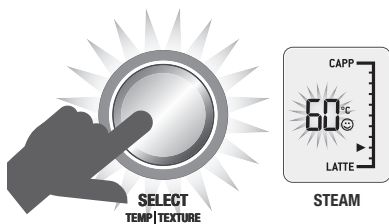

USTAWIENIE STRUKTURY MLEKA

Naciśnij przycisk SELECT, aż na wyświetlaczu LCD zacznie migać wskaźnik ustawień tekstury mleka. Obracaj pokrętkę SELECT w kierunku „CAPP”, aby uzyskać gęstszą i bardziej kremową strukturę, lub w kierunku „LATTE”, aby uzyskać bardziej delikatną strukturę mleka. Na wyświetlaczu LCD pary pojawi się wybrane ustawienie.

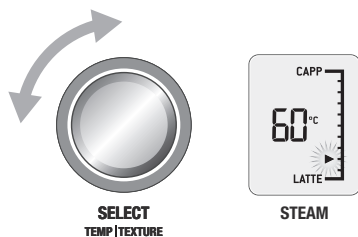

Na rynku dostępnych jest kilka marek i rodzajów mleka, jego substytutów itp. Struktura każdego mleka będzie inna, dlatego metodą prób i błędów należy znaleźć ustawienia idealne dla danego rodzaju mleka.



UWAGA

Przed rozpoczęciem spieniania mleka należy oczyścić dyszę pary, na krótko włączając funkcję pary. Spowoduje to wyczyszczenie dyszy, a także ogrzanie jej do temperatury roboczej.

AUTOMATYCZNE SPIENIANIE MLEKA

Używaj wyłącznie świeżego, schłodzonego mleka. Wlej mleko do dzbanka do spieniania, nie przekraczając poziomu maksymalnego (zob. rysunek poniżej). Podnieś dyszę pary i umieść pod nią dzbanek z mlekiem. Pojemnik z mlekiem należy ustawić na kratce tacki ociekowej. Zanurz dyszę pary w mleku. Upewnij się, że jest zanurzona w całości i że mleko przykrywa uszczelkę dyszy.

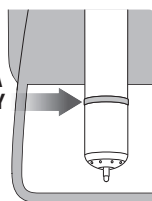
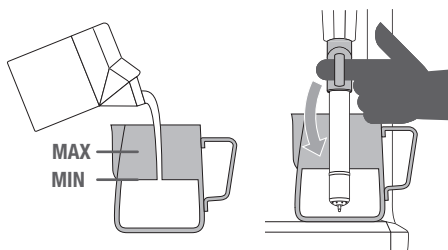

Aby rozpocząć spienianie, dociśnij dyszę w dół i zwolnij ją. Na wyświetlaczu LCD pary będzie pokazywana wzrastająca temperatura ogrzewanego mleka. Proces spieniania mleka zakończy się automatycznie po osiągnięciu ustawionej temperatury. Podnieś dyszę pary i zdejmij dzbanek z tacki ociekowej. **Wytrzyj dyszę pary i jej końcówkę lekko zwilżoną, miękką gąbką.** Opuść dyszę pary. Nastąpi automatyczne wypuszczenie pary i oczyszczenie dyszy.

RĘCZNE SPIENIANIE MLEKA

Przy ręcznym spienianiu mleka nie trzeba ustawiać temperatury ani struktury mleka.

Włóż dyszę pary do dzbanka z mlekiem. Ustaw dźwignię pary w pozycji „MANUAL”. Po spienieniu mleka według indywidualnych preferencji przestaw dyszę pary do pozycji środkowej (pozycja OFF = wyłączono). Wyjmij

dyszę pary z mleka. **Wytrzymaj dyszę pary i jej końcówkę lekko zwilżoną, miękką gąbką.** Opuść dyszę pary. Nastąpi automatyczne wypuszczenie pary i oczyszczenie dyszy.



OSTRZEŻENIE

**RYZIKO OPARZENIA!
NAWET PO
WYŁĄCZENIU
EKSPRESU Z DYSZY
PARY MOGĄ
WYDOBYWAĆ SIĘ
NIEWIELKIE ILOŚCI
GORĄCEJ PARY.
NIE POZOSTAWIAJ
DZIECI BEZ NADZORU
W POBLIŻU
URZĄDZENIA.**



UWAGA

Jeżeli ekspres jest używany bez przerwy przez 30 minut, pozostaw go na 5 minut do ostygnięcia przed kolejnym użyciem.

LONG BLACK

Ekspres umożliwia przygotowanie kawy long black. Można wybrać jedno z 3 ustawień – small (mała kawa long black), medium (średnia kawa long black) i large (duża kawa long black). Aby wybrać właściwe ustawienie, postępuj w następujący sposób:

1. Włóż do kolby sitko na 2 filiżanki.
2. Zmiel i ubij kawę w sitku.
3. Włóż kolbę z ubitą kawą do głowicy zaparzącej.

4. Połóż filiżankę na kratce tacki ociekowej tak, aby wylot kolby i wylot gorącej wody były skierowane do wnętrza filiżanki.

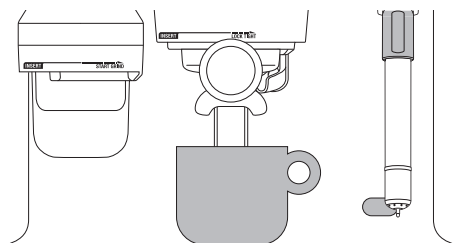

5. Przy pomocy pokrętki LONG BLACK wybierz żądane ustawienie kawy long black – zob. poniższa tabela.

USTAWIENIA EKSPRESU	ILOŚĆ PARZONEJ KAWY
Small	Ok. 180 ml
Medium	Ok. 240 ml
Large	Ok. 355 ml



UWAGA

Podane powyżej ilości mają charakter orientacyjny. Rzeczywista ilość może się różnić w zależności od stopnia palenia ziaren kawy, mieszanki ziaren, ich świeżości i ustawionej grubości mielenia. Czynniki te mają wpływ na stopień ekstrakcji i ilość parzonej kawy.

6. Aby rozpocząć przygotowanie kawy naciśnij pokrętko LONG BLACK. Po zaparzeniu kawy, do filiżanki zostanie wlana gorąca woda.



UWAGA

Naciśnięcie pokrętki LONG BLACK podczas przygotowania kawy powoduje zakończenie wypływu kawy i rozpoczęcie dolewania gorącej wody. Ponowne naciśnięcie pokrętki LONG BLACK podczas dolewania gorącej wody powoduje zakończenie całego procesu.



RADA

Jeżeli ustawiona opcja kawy long black nie odpowiada wielkości filiżanki lub osobistym preferencjom, ekspres umożliwia zaprogramowanie 6 własnych ustawień kawy long black. Zapisane ustawienia będą dostępne po 3 ustawieniach fabrycznych. Więcej informacji znajdziesz w instrukcji.

RĘCZNE PRZYGOTOWANIE KAWY LONG BLACK

Opcja ta umożliwia uzyskanie całkowitej kontroli nad procesem przygotowania kawy long black: czasem parzenia wstępnego, objętością kawy i ilością gorącej wody. Przy ręcznym przygotowaniu kawy long black, na głównym wyświetlaczu LCD pojawi się poruszająca się ikonka kawy.

Naciśnij i przytrzymaj pokrętko LONG BLACK aby uruchomić parzenie wstępne. Po zwolnieniu pokrętki LONG BLACK rozpocznie się wypływ kawy.

Naciśnij pokrętko LONG BLACK, aby zakończyć wypływ kawy i uruchomić dolewanie gorącej wody.

Ponownie naciśnij pokrętko LONG BLACK, aby zakończyć dolewanie gorącej wody.



RADA

Proces przygotowania kawy long black można przeprowadzać ręcznie za każdym razem lub zaprogramować go i zapisać w pamięci ekspresu. Zapisane ustawienia będą dostępne po 3 ustawieniach fabrycznych. Więcej informacji znajdziesz w instrukcji.

GORĄCA WODA

Gorącej wody (dostępnej po naciśnięciu przycisku HOT WATER) można użyć też do podgrzewania filiżanek lub do picia.

Aby rozpocząć i zakończyć nalewanie gorącej wody, naciśnij przycisk HOT WATER.



Woda przestanie wypływać po ok. 30 sekundach, zapewnia to utrzymanie stałej temperatury gorącej wody. W zależności od wielkości filiżanki może być konieczne dwukrotne naciśnięcie przycisku HOT WATER.



UWAGA

Nie uruchamiaj jednocześnie funkcji gorącej wody i kawy.

PROGRAMOWANIE FUNKCJI

Aby uruchomić tryb programowania, naciśnij przycisk MENU. Obracając pokrętko SELECT wybierz funkcję, której ustawienia chcesz zmienić.

Ekspres umożliwia zmiany funkcji:

- Objętość kawy (SHOT VOL)
- Temperatura kawy (SHOT TEMP)
- Cykl czyszczenia (CLEAN CYCLE)
- Ustawienia zegara (SET CLOCK)
- Automatyczne włączenie (AUTO START)
- Automatyczne wyłączenie (AUTO OFF)
- Ustawienia ubijania (TAMP SET)
- Parzenie wstępne (PRE INFUSE)
- Zmiana ustawień kawy long black (LONG BLACK ADJUST)

Aby zakończyć programowanie, naciśnij przycisk MENU.

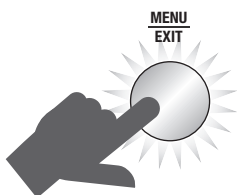
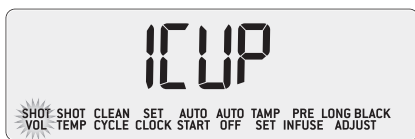

UWAGA

Przycisk MENU nie działa podczas przygotowywania kawy lub nalewania gorącej wody.

PROGRAMOWANIE OBJĘTOŚCI KAWY/ CZASU PARZENIA KAWY (SHOT VOL)

Napełnij sitko mieloną kawą przy pomocy funkcji automatycznego mielenia, dozowania i ubijania. Włóż kolbę do głowicy zaparzającej. Kiedy na wyświetlaczu pojawi się „SHOT VOL”, obróć pokrętkę SELECT i wybierz „1 CUP”, aby zaprogramować ilość kawy dla 1 filiżanki, lub wybierz „2 CUP”, aby zaprogramować ilość kawy dla 2 filiżanek. Naciśnij pokrętkę SELECT, aby rozpocząć przygotowanie kawy.

Po uzyskaniu żądanej ilości kawy w filiżance (czasu wylewania kawy), naciśnij przycisk SELECT, aby zakończyć proces przygotowania. Rozlegnie się sygnał dźwiękowy potwierdzający, że w pamięci ekspresu zapisano nową objętość/czas parzenia kawy.

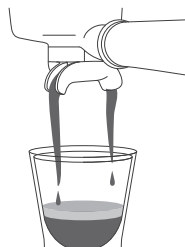
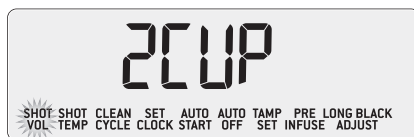

UWAGA

Przyciski 1 i 2 filiżanek regulują objętość kawy na podstawie czasu parzenia. Jeżeli chcesz ustawić objętość kawy zamiast czasu parzenia, postępuj według poleceń w dalszej części instrukcji „Ustawienia parzenia kawy (Vol)”.

PROGRAMOWANIE TEMPERATURY PARZENIA KAWY (SHOT TEMP)

Kiedy na wyświetlaczu pojawi się „SHOT TEMP”, naciśnij pokrętkę SELECT. Na wyświetlaczu zacznie migać aktualna temperatura. Obracając pokrętkę SELECT ustaw żądaną temperaturę. Następnie naciśnij pokrętkę SELECT, aby potwierdzić i zapisać wybór. Rozlegnie się sygnał dźwiękowy potwierdzający, że w pamięci ekspresu zapisano nową temperaturę kawy.

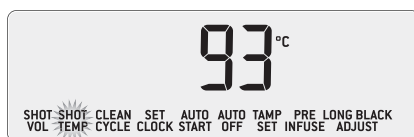

CYKL CZYSZCZENIA (CLEAN CYCLE)

Cykl czyszczenia czyści elementy wewnętrzne i przepłukuje głowicę zaparzącą. Wybierz tę pozycję, kiedy na głównym wyświetlaczu LCD pojawi się komunikat „CLEAN ME!“. Postępuj zgodnie z poleceniami w dalszej części instrukcji „Cykl czyszczenia“.

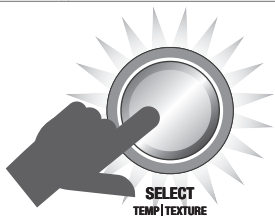
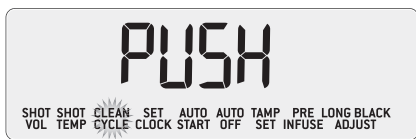

USTAWIENIA ZEGARA (SET CLOCK)

Ustawienia zegara nie są obowiązkowe. Kiedy na wyświetlaczu pojawi się „SET CLOCK“, naciśnij przycisk SELECT. Na wyświetlaczu zacznie migać aktualna godzina, lub początkowa godzina 12.00 AM, jeżeli zegar nie został jeszcze ustawiony. Obróć pokrętkę SELECT w lewo lub w prawo, aby ustawić aktualną godzinę. Po wybraniu aktualnej godziny naciśnij przycisk SELECT. Rozlegnie się sygnał dźwiękowy potwierdzający, że w pamięci ekspresu zapisano godzinę.



AUTOMATYCZNE WŁĄCZENIE (AUTO START)

Automatyczne włączenie to dodatkowa funkcja. Umożliwia ona włączenie ekspresu o ustawionej godzinie. Dzięki tej funkcji nie będzie trzeba czekać na rozgrzanie się ekspresu do temperatury roboczej. Zalecamy ustawienie automatycznego włączenia na ok. 30 minut przed planowanym użyciem ekspresu.



UWAGA

Aby skorzystać z funkcji automatycznego włączenia, należy ustawić aktualną godzinę. Przy próbie zaprogramowania funkcji automatycznego włączenia bez ustawienia zegara, rozlegną się 3 sygnały dźwiękowe.

Kiedy na wyświetlaczu pojawi się „AUTO START“, naciśnij pokrętkę SELECT. Obróć pokrętkę SELECT i wybierz „On“ (włączono) lub „Off“ (wyłączono). Aby potwierdzić, naciśnij pokrętkę SELECT.

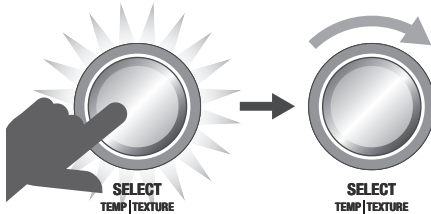

Jeżeli wybrano „On“, obróć pokrętkę SELECT w lewo lub w prawo i ustaw godzinę, o której ekspres ma się włączyć. Po wybraniu godziny naciśnij przycisk SELECT. Na wyświetlaczu pojawi się mała ikonka zegara.

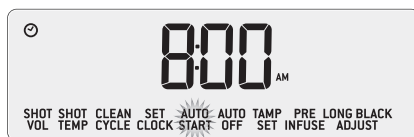

AUTOMATYCZNE WYŁĄCZENIE (AUTO OFF)

Funkcja ta umożliwia ustawienie czasu, przez który ekspres pozostanie włączony, zanim się automatycznie nie wyłączy. Można ustawić 5 minut, 10 minut lub 20 minut.

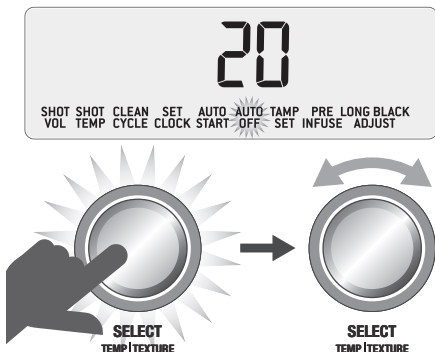

Kiedy na wyświetlaczu pojawi się „AUTO OFF”, naciśnij pokrętkę SELECT. Obróć pokrętkę SELECT i wybierz żądany czas. Następnie naciśnij pokrętkę, aby potwierdzić wybór. Rozlegnie się sygnał dźwiękowy potwierdzający, że w pamięci ekspresu zapisano godzinę.

USTAWIENIA UBIJANIA (TAMP SET)

Funkcja ta jest przeznaczona dla doświadczonych użytkowników.

Zmiana parametrów ubijania umożliwia niewielką regulację siły ubijania kawy i czasu wyrównywania zmielonej kawy w sitku. Kiedy na wyświetlaczu pojawi się „TAMP SET”, naciśnij pokrętkę SELECT. Na wyświetlaczu zacznie migać aktualna siła, potrzebna do ubicia kawy. Obróć pokrętkę SELECT i wybierz wartość w zakresie od 1 do 9.

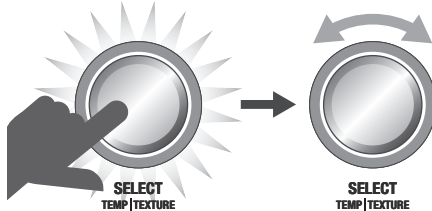
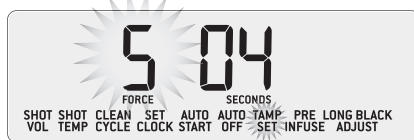

Naciśnij pokrętkę SELECT aby potwierdzić, zacznie migać czas wyrównywania zmielonej kawy. Obróć pokrętkę SELECT i wybierz wartość w zakresie od 2 do 10 sekund. Naciśnij pokrętkę SELECT, aby potwierdzić. Rozlegnie się sygnał dźwiękowy potwierdzający, że zapisano ustawienia w pamięci ekspresu.

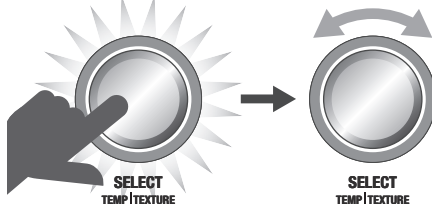
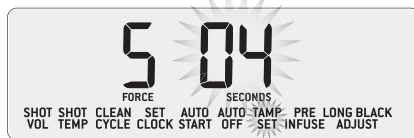

PARZENIE WSTĘPNE (PRE INFUSE)

Funkcja ta jest przeznaczona dla doświadczonych użytkowników.

Zmiana ustawień niskociśnieniowego parzenia wstępnego umożliwia dostosowanie ciśnienia i czasu trwania fazy parzenia wstępnego podczas przygotowania kawy.

Kiedy na wyświetlaczu pojawi się „PRE INFUSE”, naciśnij pokrętkę SELECT. Na wyświetlaczu zacznie migać aktualna wartość mocy pompy. Obróć pokrętkę SELECT w lewo lub w prawo, aby zwiększyć lub zmniejszyć moc pompy. Naciśnij pokrętkę SELECT, aby potwierdzić,

zacznie migać czas trwania parzenia wstępnego. Przy pomocy pokrętki SELECT ustaw czas w sekundach. Naciśnij pokrętkę SELECT, aby potwierdzić. Rozlegnie się sygnał dźwiękowy potwierdzający, że zapisano ustawienia w pamięci ekspresu.

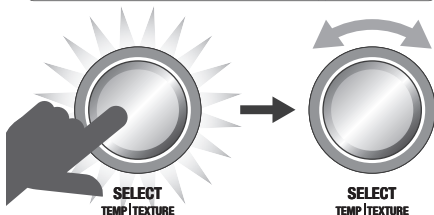
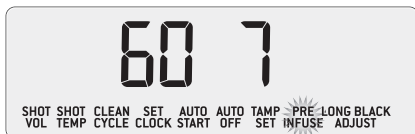

ZMIANA USTAWIENIŃ KAWY LONG BLACK (LONG BLACK ADJUST) – ZAPISYWANIE WŁASNYCH USTAWIENIŃ

Ekspres umożliwia zapisanie do 6 własnych ustawień kawy long black, które będą odpowiadać Twoim preferencjom. Aby zapisać własne ustawienia kawy long black wykonaj poniższe kroki:

1. Napełnij sitko mieloną kawą przy pomocy funkcji automatycznego mielenia, dozowania i ubijania.
2. Włóż kolbę do głowicy zaparządzającej.
3. Połóż filiżankę na kratce tacki ociekowej tak, aby wylot kolby i wylot gorącej wody były skierowane do wnętrza filiżanki.
4. Naciśnij przycisk MENU. Przy pomocy pokrętki SELECT wybierz „LONG BLACK ADJUST”. Naciśnij pokrętkę SELECT.



5. Przy pomocy pokrętki SELECT wybierz własne ustawienie między „Set 1” a „Set 6”.

Przy ustawieniach, które zostały już zaprogramowane (zapisane) pojawi się ikonka filiżanki.



NIEZAPISANE USTAWIENIA



ZAPISANE USTAWIENIA

6. Aby rozpocząć programowanie, naciśnij pokrętkę SELECT. Na wyświetlaczu LCD pojawi się poruszająca się ikonka filiżanki i rozpocznie się przygotowanie kawy. Po uzyskaniu żądanej ilości kawy w filiżance naciśnij pokrętkę SELECT, aby zatrzymać wypływ kawy i uruchomić dolewanie gorącej wody. Po uzyskaniu żądanej ilości wody naciśnij pokrętkę SELECT, aby zatrzymać dolewanie wody. Na wyświetlaczu LCD pojawi się ikonka filiżanki i rozlegnie się sygnał dźwiękowy potwierdzający, że w pamięci ekspresu zapisano indywidualne ustawienia kawy long black.



ZAPISANE USTAWIENIA

7. Aby przygotować kawę long black z ustawieniami użytkownika, obróć pokrętkę LONG BLACK. W pierwszej kolejności pojawiają się fabryczne ustawienia kawy long black, a następnie ustawienia użytkownika. Naciśnij pokrętkę LONG BLACK, aby wybrać własne ustawienie kawy long black.



UWAGA

Własne ustawienia kawy long black można przeprogramować (zmienić i zapisać), powtarzając kroki 1–6.

USTAWIENIA ZAAWANSOWANE

Ustawienia zaawansowane są przeznaczone wyłącznie dla doświadczonych użytkowników.

Aby wejść do trybu ustawień zaawansowanych wykonaj następujące kroki. Wyłącz ekspres do kawy. Naciśnij i przytrzymaj przycisk 1 filiżanki, jednocześnie naciśnij i przytrzymaj przycisk POWER na około 3 sekundy.

Obracając pokrętko SELECT ustawienia, które chcesz zmienić. Naciśnij pokrętko SELECT, aby wejść w tryb zmiany ustawień.

Aby wyjść z ustawień, naciśnij przycisk MENU.

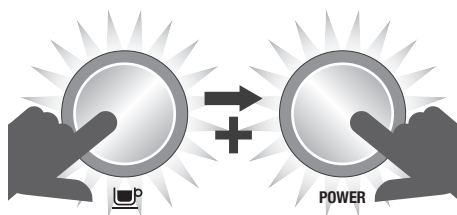

UWAGA

Ekspres automatycznie wyjdzie z trybu ustawień zaawansowanych, jeżeli przez 30 sekund nie dokonano żadnej operacji lub nie naciśnięto przycisku POWER albo MENU.

Przywrócenie ustawień fabrycznych (rSEt)

Funkcja ta służy do przywrócenia parametrów fabrycznych i skasowania wszystkich wprowadzonych zmian, ustawień i programów użytkownika.

Parametry fabryczne ekspresu:

1. Temperatura parzenia kawy: 93 °C
2. Niskociśnieniowe parzenie wstępne: PP60, PT07 sekund
3. Temperatura mleka: 60 °C

4. Automatyczne włączanie: OFF (wyłączone; 8:00 am)
5. Automatyczne wyłączenie: 20 minut
6. Zegar: 12:00 am
7. Czas parzenia kawy dla 1 filiżanki: 25 sekund
8. Czas parzenia kawy dla 2 filiżanek: 30 sekund

Kiedy na wyświetlaczu pojawi się „rSEt”, naciśnij pokrętko SELECT aby potwierdzić chęć przywrócenia ustawień fabrycznych.

Na wyświetlaczu zacznie migać „Hrd3”. Ekspres przywróci ustawienia fabryczne i konieczne będzie ustawienie twardości wody. Więcej informacji w poprzedniej części instrukcji „Pierwsze uruchomienie urządzenia”.

Odwapnianie (dESc)

Wybierz tę funkcję, która przeprowadzi Cię przez proces odwapniania. Więcej informacji znajdziesz w dalszej części instrukcji „Odwapnianie ekspresu”.

Twardość wody (Hrd3)

Aby ustalić twardość wody w kranie, użyj dołączonego paska testowego. Więcej informacji znajdziesz w poprzedniej części instrukcji „Pierwsze uruchomienie urządzenia”. Obracając pokrętkiem SELECT wybierz właściwą twardość od “Hrd1” (najbardziej miękka woda) do “Hrd5” (najtwardsza woda). Naciśnij pokrętko SELECT, aby potwierdzić i zapisać wybór. Rozlegnie się jeden sygnał dźwiękowy. Ustawienie twardości wody ma wpływ na częstość odwapniania urządzenia i wymiany filtra wody.

Jednostki (SEt)

Wybierz jednostki metryczne lub anglosaskie. Obracając pokrętkiem SELECT wybierz żądaną temperaturę. Naciśnij pokrętko SELECT, aby potwierdzić. Rozlegnie się jeden sygnał dźwiękowy.

Podświetlenie wyświetlacza LCD (Lcd)

Zmień jasność/kontrast wyświetlacza LCD. Przy pomocy pokrętła SELECT wybierz żądaną jasność wyświetlacza. Naciśnij pokrętło SELECT, aby potwierdzić. Rozlegnie się jeden sygnał dźwiękowy.

Oświetlenie punktowe (SPOT)

Zmień jasność oświetlenia punktowego LCD części tacki ociekowej. Przy pomocy pokrętła SELECT wybierz żądaną jasność. Naciśnij pokrętło SELECT, aby potwierdzić. Rozlegnie się jeden sygnał dźwiękowy.

Temperatura pary (StEA)

Zmień temperaturę w zbiorniku generatora pary. Przy pomocy pokrętła SELECT wybierz żądaną temperaturę. Temperatura domyślna wynosi 130 °C. Naciśnij pokrętło SELECT, aby potwierdzić. Rozlegnie się jeden sygnał dźwiękowy.

Opóźnienie pompy powietrza (Air)

Funkcja ta jest przeznaczona wyłącznie dla doświadczonych użytkowników. Służy do regulacji opóźnienia pracy pompy powietrza podczas automatycznego procesu spieniania mleka. Obróć pokrętło SELECT i wybierz żądaną wartość opóźnienia.

Ustawienie domyślne to 2 sekundy. Naciśnij pokrętło SELECT, aby potwierdzić.

Sygnal dźwiękowy (Snd)

Funkcja ta służy do regulacji głośności sygnału dźwiękowego. Obróć pokrętło SELECT i wybierz żądaną głośność. Dostępne opcje: OFF (wyłączony), Lo (niska głośność) lub Hi (wysoka głośność). Naciśnij pokrętło SELECT, aby potwierdzić. W zależności od wybranej głośności rozlegnie się jeden sygnał dźwiękowy.

Wentylator systemu chłodzenia (FAn)

Funkcja ta służy do przywrócenia parametrów fabrycznych i skasowania wszystkich wprowadzonych zmian, ustawień i programów użytkownika.

Komunikat Clean Me! (Cln)

Funkcja ta służy do wyłączenia komunikatu CLEAN ME!. Obróć pokrętło SELECT i wybierz On (włączony) lub Off (wyłączony). Ustawienie domyślne to On (włączony). Naciśnij pokrętło SELECT, aby potwierdzić. W zależności od wybranej głośności rozlegnie się jeden sygnał dźwiękowy.

Format czasu (CloC)

Funkcja ta służy do wyboru 12-godzinnego lub 24-godzinnego formatu czasu. Obróć pokrętło SELECT i wybierz żądany format. Naciśnij pokrętło SELECT, aby potwierdzić. W zależności od wybranej głośności rozlegnie się jeden sygnał dźwiękowy.

Ustawienia przygotowania kawy (VoL)

Funkcja ta służy do ustawienia parzenia kawy według objętości (Flo), lub czasu (SEC). Obróć pokrętło SELECT i wybierz żądaną opcję. Naciśnij pokrętło SELECT, aby potwierdzić. W zależności od wybranej głośności rozlegnie się jeden sygnał dźwiękowy.

OSTRZEŻENIA/KOMUNIKATY

„MANUAL“ na wyświetlaczu LCD pary

Ekspres nie osiągnie temperatury roboczej (trybu gotowości/pracy), jeżeli dźwignia jest w pozycji MANUAL. Na wyświetlaczu LCD pary pojawi się komunikat „MANUAL“. Przetaw dźwignię pary do pozycji środkowej (OFF).

Ekspres jest przygotowany do wytwarzania pary, jeżeli pokrętło SELECT jest podświetlone.

„FILL TANK“ na głównym wyświetlaczu LCD

Ekspres jest wyposażony w czujnik, wykrywający niski poziom wody w zbiorniku na wodę. Jeżeli poziom jest zbyt niski, na głównym wyświetlaczu LCD pojawi się komunikat „FILL TANK“.



Uzupełnij zbiornik czystą, zimną wodą. Ekspres nie może przygotować kawy lub gorącej wody, jeżeli zbiornik jest pusty.

„CLEAN ME!“ na głównym wyświetlaczu LCD

Komunikat ostrzegawczy „Clean Me!“ pojawi się na głównym wyświetlaczu LCD po przygotowaniu ok. 200 kaw.

Cykl czyszczenia czyści elementy wewnętrzne i przepłukuje głowicę zaparządzającą. Postępuj zgodnie z poleceniami w dalszej części instrukcji „Cykl czyszczenia“.

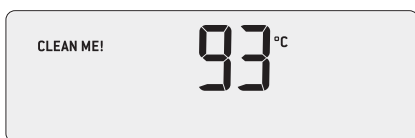

„HEATING“ na głównym wyświetlaczu LCD

„Heating“ pojawi się na głównym wyświetlaczu LCD podczas podgrzewania ekspresu lub w przypadku, gdy temperatura spadła poniżej zalecanej wartości.

„LOCK HOPPER“

Komunikat ten pojawi się, jeżeli nie założono pojemnika na ziarna kawy lub jeżeli jest on założony nieprawidłowo. Funkcja automatycznego mielenia, dozowania i ubijania jest niedostępna, jeżeli nie założono pojemnika. W takim przypadku, przy próbie uruchomienia mielenia rozlegną się 3 sygnały dźwiękowe.

„OVERHEAT PLEASE WAIT“

Komunikat pojawi się, jeżeli młynek jest nadmiernie obciążony i należy go schłodzić. W trakcie chłodzenia młynka funkcja automatycznego mielenia, dozowania i ubijania jest niedostępna. W takim przypadku, przy próbie uruchomienia mielenia rozlegną się 3 sygnały dźwiękowe.

„CHANGE FILTER“

Komunikat pojawi się, jeżeli konieczna jest wymiana filtra wody. Postępuj zgodnie

z poleceniami z poprzedniej części instrukcji „INSTALACJA FILTRA WODY“.

Częstość pojawiania się tego komunikatu zależy od ustawionej twardości wody (Hrd1–Hrd5). Postępuj zgodnie z poleceniami w poprzedniej części instrukcji „Pierwsze uruchomienie urządzenia“.

PRZENOSZENIE I PRZECHOWYWANIE

Zaleca się opróżnić całkowicie oba bojlerki przed przenoszeniem lub odłożeniem ekspresu na dłuższy czas.

Zapobiegnie to ewentualnemu zamarznięciu wody wewnątrz urządzenia, jeżeli ekspres będzie narażony na ekstremalnie niskie temperatury.



Rady dotyczące przygotowania kawy

PODGRZEWANIE WSTĘPNE

Podgrzanie filiżanki lub szklanki

Podgrzana filiżanka pomaga utrzymać optymalną temperaturę kawy. Filiżankę można ogrzać używając gorącej wody z ekspresu i kładąc ją na płycie do podgrzewania filiżanek.

Podgrzewanie kolby i sitka

Zimna kolba i sitka mogą obniżyć temperaturę parzenia do tego stopnia, że może to mieć duży wpływ na jakość uzyskanej kawy. Upewnij się, że kolba i sitka zostały podgrzane gorącą wodą z dyszy lub głowicy zaparządzającej przed każdym użyciem.



UWAGA

Wycieraj sitko przed włożeniem i ubiciem kawy, ponieważ wilgoć może spowodować tworzenie się tzw. kanałów, którymi woda opływa mieloną kawę podczas parzenia.

MIELENIE

Należy dbać o to, aby kawa była drobno, ale nie zbyt drobno zmielona. Stopień zmielenia wpływa na prędkość strumienia wody, który będzie przepływał przez zmieloną kawę i sitko, a także na uzyskany smak kawy.



UWAGA

Przy wymianie sitka na 1 lub 2 filiżanki może być konieczna zmiana grubości mielenia.

Jeżeli kawa jest zbyt drobno zmielona (wygląda jak proszek, a przy przesypaniu między palcami zachowuje się jak mąka drobnziarnista), woda nie będzie mogła przepłynąć przez kawę nawet pod ciśnieniem. Uzyskana kawa będzie zbyt mocno zaparzona, ciemna i gorzka.

Jeśli kawa jest grubo zmielona, woda przepłynie przez kawę w sitku bardzo szybko.

Rezultatem będzie niewystarczająco zaparzona kawa, bez wyraźnego koloru i smaku.

AUTOMATYCZNE MIELENIE, DOZOWANIE I UBIJANIE KAWY

- Upewnij się, że pojemnik na ziarna kawy napełniono świeżą kawą ziarnistą. Zalecamy używanie kawy ziarnistej 100% Arabica z datą palenia na opakowaniu. Nie używaj kawy oznaczonej „Najlepiej spożyć przed” lub „Należy spożyć do”. Ziarna kawy należy zużyć w ciągu 5 do 20 dni od daty palenia. Kawa mielona ze starych, zwietrzałych ziaren przechodzi szybciej przez sitko i może być gorzka i wodnista. Do pojemnika na ziarna kawy nie wysypuj pod żadnym pozorem kawy mielonej.
- Wyrównaj rączkę kolby z napisem „INSERT” na wylocie mielonej kawy. Włóż kolbę do wylotu i obróć w kierunku strzałki tak, aby rączka kolby znalazła się w pozycji środkowej.



- Aby uruchomić automatyczne mielenie, dozowanie i ubijanie, chwyć za rączkę kolby, obróć ją lekko w prawo i wróć do pozycji środkowej. Rozpocznie się proces mielenia, dozowania i ubijania.

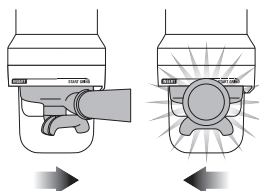

- Po zmieleniu i ubiciu kawy obróć rączkę kolby w lewo tak, aby wyrównać rączkę z napisem „INSERT” na wylocie mielonej kawy. Wyjmij kolbę.
- Usuń nadmiar kawy z krawędzi sitka i kolby, aby zapewnić szczelność po włożeniu do głowicy zaparzającej i podczas przygotowania kawy.

CZYSZCZENIE GŁOWICY ZAPARZAJĄCEJ

Przed włożeniem sitka do głowicy zaparzającej należy przepłukać głowicę małą ilością wody, naciskając przycisk 1 filiżanki. Przepuszcza wodę przez ok. 5 sekund. Następnie naciśnij przycisk ponownie, aby zatrzymać wypływ. W ten sposób usuniesz pozostałości mielonej kawy z poprzedniego parzenia i ustabilizujesz temperaturę głowicy przed samym parzeniem.

WKŁADANIE KOLBY

Włóż kolbę pod głowicę zaparzającą tak, aby wyrównać rączkę z napisem „INSERT” na głowicy zaparzającej. Włóż kolbę do głowicy zaparzającej i obróć kolbę w kierunku strzałki, czyli do środka głowicy zaparzającej do momentu, w którym poczujesz opór.

PARZENIE KAWY

- Włóż ogrzane filiżanki pod kolbę i naciśnij przycisk przygotowania 1 lub 2 filiżanek.
- Kawa zacznie wypływać po ok. 7–12 sekundach (czas ten obejmuje czas parzenia wstępnego) i powinna mieć konsystencję kapiącego miodu.
- Jeżeli woda zacznie wypływać wcześniej, może to oznaczać, że na sitku jest zbyt mało kawy lub kawa jest za grubo zmielona. Jest to NIEWYSTARCZAJĄCO zaparzona kawa.
- Jeśli kawa zacznie tylko kapać, ale nie wypływa po około 12 sekundach, oznacza to, że jest zbyt drobno zmielona. Jest to ZBYT MOCNO zaparzona kawa.

Łagodna kawa to doskonałe zrównoważenie słodkiego, kwaśnego i gorzkiego smaku.

Smak kawy zależy od wielu czynników, takich jak typ ziarna, stopień palenia, świeżość, stopień zmielenia, dozowanie mielonej kawy i siła ubicia.

Aby osiągnąć właściwy smak należy wziąć te czynniki pod uwagę w procesie przygotowania kawy.

TABELA PARZENIA

KAWA	STOPIEŃ MIELENIA	CZAS PARZENIA
Zbyt mocno zaparzona kawa Gorzka • Cierpka	Zbyt drobnoziarnista	Powyżej 45 s
Wyważona kawa	Optymalne	MIĘDZY 15–40 s
Niewystarczająco zaparzona kawa Nierozwinięta • Kwaśna	Zbyt gruboziarnista	Poniżej 20 s



UWAGA

Jeżeli ekspres jest używany bez przerwy przez 30 minut, pozostaw go na 3 minut do ostygnięcia przed kolejnym użyciem.

SPINIENIE MLEKA

Ekspres umożliwia automatyczne i ręczne spienianie mleka.

Automatyczne spienianie mleka

Ustaw temperaturę mleka: Naciśnij pokrętko SELECT, aby przełączyć do trybu zmiany temperatury. Temperatura mleka zacznie migać. Obróć pokrętko SELECT i ustaw żądaną temperaturę, następnie naciśnij pokrętko SELECT.

Ustaw strukturę mleka: Naciśnij pokrętko SELECT, aby przełączyć do trybu wyboru struktury mleka. Zacznie migać wskaźnik w kształcie trójkąta. Obróć pokrętko SELECT w kierunku „CAPP”, aby uzyskać gęste, kremowe mleko, lub w kierunku „LATTE”, aby uzyskać gładkie mleko. Następnie naciśnij pokrętko SELECT.

- Używaj tylko świeżego, zimnego mleka.
- Uzupełnij dzbanek do spieniania aż do poziomu dzióbka. Należy przestrzegać minimalnego poziomu mleka, powinno ono przykrywać uszczelkę dyszy pary.

- Aby oczyścić dyszę ze skroplonej wody, upewnij się, że dysza jest skierowana w dół, a następnie na krótko ją podnieś.
- Podnieś dyszę pary i zanurz ją w mleku. Upewnij się, że dysza pary jest skierowana w dół. Dzbanek z mlekiem połów na kratce tacki ociekowej.
- Naciśnij dźwignię w dół, aby rozpocząć automatyczne spienianie.
- Temperatura na wyświetlaczu LCD pary będzie wzrastać w miarę ogrzewania mleka.
- Proces spieniania zakończy się automatycznie po osiągnięciu ustawionej temperatury.
- **Wytrzym dyszę pary i jej końcówkę lekko zwilżoną, miękką gąbką.** Opuść dyszę pary. Nastąpi automatyczne wypuszczenie pary i oczyszczenie dyszy.



RADA

Podczas spieniania mleka ważne jest, aby otwory w dyszy były czyste. Nawet lekko przytkane otwory mogą uniemożliwić poprawne spienienie mleka.

Przed każdym opuszczeniem dyszy przetrzyj ją wraz z końcówką lekko zwilżoną, miękką gąbką. Przetarcie dyszy powoduje usunięcie większości pozostałego mleka i ułatwia oczyszczenie dyszy po jej opuszczeniu.

- Uderz dnem naczynia z mlekiem o blat, aby usunąć pęcherzyki powietrza.
- Zakręć naczyniem, aby uzyskać gładką i delikatną teksturę mleka.
- Wlej mleko do kawy.
- Kluczem do sukcesu jest szybkie działanie, zanim mleko zacznie się rozwarstwiać, a crema zacznie znikać.

Ręczne spienianie mleka

Przy ręcznym spienianiu mleka nie trzeba ustawiać temperatury ani tekstury mleka.

- Używaj tylko świeżego, zimnego mleka.
- Uzupelnij dzbanek do spieniania aż do poziomu dzióbka.
- Aby oczyścić dyszę ze skroplonej wody, upewnij się, że dysza jest skierowana w dół,

a następnie na krótko ją podnieś.

- Zanurz końcówkę dyszy pary 1–2 cm pod powierzchnię mleka, bliżej prawej strony naczynia pod kątem 45 stopni.
- Powoli wynurzaj dyszę w kierunku powierzchni wirującego mleka.
- Utrzymuj końcówkę dyszy pary pod lub na powierzchni mleka.
- Utrzymując wirujący ruch mleka, powoli zanurz dyszę w mleku. Spieniaj mleko do uzyskania właściwej objętości.
- Teraz zanurz dyszę pary głębiej do mleka, aby ogrzać dolną część naczynia, cały czas utrzymując stałą cyrkulację mleka. Prawidłowa temperatura mleka to 60–65 °C, można ją wyczuć dotykając dna naczynia.
- Przesuń dźwignię w pozycję środkową przed wynurzeniem dyszy z mleka.
- **Wytrzym dyszę pary i jej końcówkę lekko zwilżoną, miękką gąbką.** Opuść dyszę pary. Nastąpi automatyczne wypuszczenie pary i oczyszczenie dyszy.
- Uderz dnem naczynia z mlekiem o blat, aby usunąć pęcherzyki powietrza.
- Zakręć naczyniem, aby uzyskać gładką i delikatną teksturę mleka.
- Wlej mleko do kawy.
- Kluczem do sukcesu jest szybkie działanie, zanim mleko zacznie się rozwarstwiać, a crema zacznie znikać.



PORADY I WSKAZÓWKI

- Zawsze używaj świeżo zmielonej kawy, aby uzyskać wyjątkowy smak i strukturę.
- Używaj kawy ziarnistej 100 % Arabica z datą palenia na opakowaniu. Nie używaj kawy oznaczonej „Najlepiej spożyć przed” lub „Należy spożyć do”.
- Ziarna kawy należy zużyć w ciągu 5 do 20 dni od daty palenia. Zaleca się mielenie kawy bezpośrednio przed jej przygotowaniem.
- Kupuj ziarna kawy w małych porcjach, aby skrócić okres przechowywania.
- Przechowuj ziarna kawy w chłodnym, ciemnym i suchym miejscu. O ile to możliwe, przechowuj je w pojemniku próżniowym.



Konserwacja i czyszczenie

CYKL CZYSZCZENIA

- Jeśli na wyświetlaczu pojawi się komunikat CLEAN ME! (po przygotowaniu ok. 200 kaw), należy przeprowadzić cykl czyszczenia. Czyści on elementy wewnętrzne i przepłukuje głowicę zaparządzającą.



- Włóż znajdujący się w komplecie dysk czyszczący do sitka na 1 filiżankę wraz z 1 tabletką czyszczącą.
- Włóż kolbę z sitkiem do głowicy zaparządzającej.
- Upewnij się, że zbiornik na wodę jest pełen zimnej wody z kranu, a tacka ociekowa jest pusta i prawidłowo założona.
- Naciśnij przycisk MENU, obróć pokrętkę SELECT, aż na głównym wyświetlaczu pojawi się „CLEAN CYCLE” i „PUSH”.

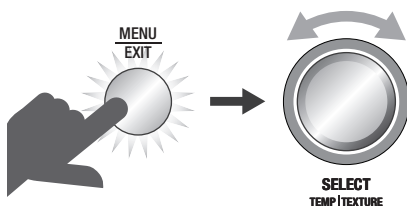

- Aby rozpocząć cykl czyszczenia, naciśnij pokrętkę SELECT.

- Na głównym wyświetlaczu LCD rozpocznie się odliczanie czasu do zakończenia cyklu czyszczenia (w sekundach).

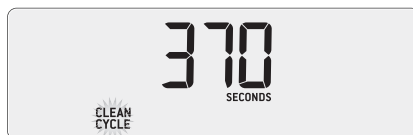

- Po zakończeniu cyklu czyszczącego wyjmij kolbę i upewnij się, że tabletką czyszczącą całkowicie się rozpuściła. Jeżeli tabletką nie rozpuściła się całkowicie, powtórz powyższy krok bez wkładania nowej tabletki.
- Starannie opłucz kolbę i sitko przed kolejnym użyciem.
- Przygotuj jedną kawę, aby usunąć możliwy nieprzyjemny zapach i resztki tabletki. Wylej kawę.

INSTALACJA FILTRA WODY

- Wyjmij i wyrzuć zużyty filtr wody.
- Opłucz uchwyt pod zimną wodą.
- Włóż filtr wody do górnej części uchwyty. Dolną część przyłóż od dołu i zatrzasknij.
- Uchwyt filtra wody włóż do zbiornika na wodę tak, aby dolna część uchwyty była jednocześnie wyrównana z adapterem wewnątrz zbiornika na wodę. Wciśnij uchwyt filtra wody w dół, aby zamocować go prawidłowo w adapterze.
- Napełnij zbiornik zimną wodą przed włożeniem i umocowaniem w ekspresie do kawy.



UWAGA

W sprawie zakupu filtra wody zwróć się do swego sprzedawcy.

CZYSZCZENIE MŁYNKA STOŻKOWEGO

Regularna konserwacja pomaga osiągnąć powtarzalne efekty mielenia, co jest szczególnie istotne przy mieleniu kawy na espresso.

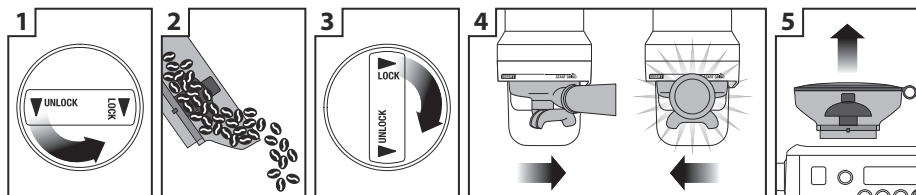

1 Odblokuj pojemnik na ziarna kawy.

2 Opróżnij pojemnik.

3 Załóż z powrotem i zablokuj pusty pojemnik.

4 Włącz młynek bez kawy.

5 Ponownie wyjmij pojemnik.

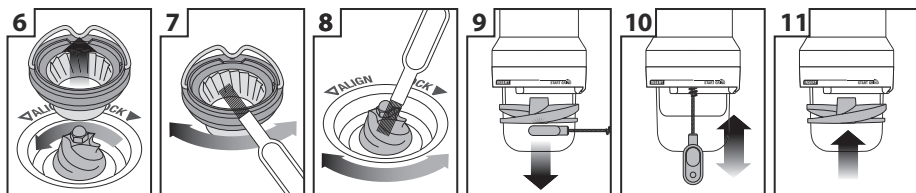

6 Zwolnij górną część młynka.

7 Wyczyść go przy pomocy szczoteczki.

8 Wyczyść otwór wyspowy przy pomocy szczoteczki.

9 Wyjmij końcówkę do ubijania kawy przy pomocy przyrządu do czyszczenia z magnesem.

10 Wyczyść wylot młynka przy pomocy szczoteczki.

11 Włóż końcówkę do ubijania kawy.

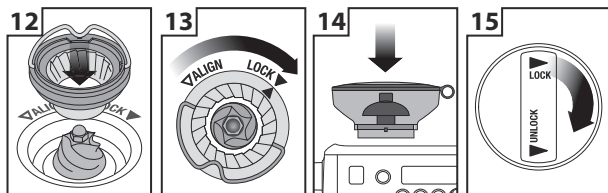

12 Włóż górny młynek z powrotem na miejsce.

13 Zamocuj górną część młynka.

14 Włóż pojemnik do młynka tak, aby wypusty weszły w rowki na młynku.

15 Obróć blokadę wewnątrz pojemnika i zablokuj go.

Szczoteczka do czyszczenia

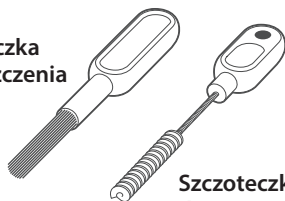

Końcówka przyrządu z magnesem

Szczoteczka przyrządu do czyszczenia wylotu młynka



UWAGA

Przetrzyj dyszę pary miękką, lekko zwilżoną ściereczką i natychmiast po użyciu wyczyść dyszę niewielką ilością pary. W przeciwnym razie mleko mogłoby zaschnąć, a proces spieniania mleka nie byłby tak efektywny.

CZYSZCZENIE DYSZY PARY

- Jeśli któryś z otworów dyszy pary się zatka, upewnij się, że dźwignia pary znajduje się w pozycji środkowej i przy pomocy igły przyrządu do czyszczenia wyczyść zatkany otwór. Nawet częściowo zablokowany otwór może mieć wpływ na skuteczność spieniania mleka.
- Jeżeli dysza jest wciąż zablokowana, odkręć końcówkę dyszy. Zamocz dyszę i końcówkę dyszy w wodzie ze środkiem do czyszczenia dyszy (zob. instrukcja poniżej). Przykręć końcówkę dyszy pary.

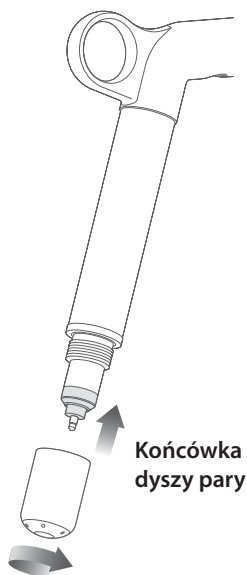

- Jeżeli nie planujesz używać dyszy przez jakiś czas, można pozostawić ją zamoczoną w wodzie nalanej do dzbanka na mleko, aby zmniejszyć ryzyko zablokowania.

ŚRODEK DO CZYSZCZENIA DYSZY PARY

1. Do dzbanka na mleko wsyp zawartość 1 torebki środka czyszczącego.
2. Wlej 240 ml gorącej wody.
3. Odkręć końcówkę dyszy pary i włóż razem z dyszą do dzbanka.
4. Pozostaw w wodzie na ok. 20 minut.
5. Wypłucz i przykręć końcówkę dyszy na swoje miejsce. Skieruj dyszę do dzbanka i włącz funkcję pary na ok. 10 sekund.
6. Pozostaw w wodzie jeszcze na 5 minut.
7. Uruchom funkcję pary kilka razy pod rząd, aby oczyścić dyszę z resztek środka czyszczącego. Wytrzyj czystą gąbką lekko zwilżoną w ciepłej wodzie.
8. Wytrzyj dyszę pary do sucha czystą ściereką.
9. Wylej roztwór ze dzbanka i dobrze go wypłucz.



UWAGA

Jeżeli używasz innego środka czyszczącego, postępuj zgodnie z instrukcją na opakowaniu.

Upewnij się, że używany środek czyszczący jest przeznaczony do przedmiotów, które mają kontakt z żywnością i nadaje się do czyszczenia produktów nierdzewnych i wykonanych z silikonu.

Upewnij się, że końcówka dyszy pary jest dobrze i mocno przykręcona, aby zapobiec błędowi pomiaru temperatury.

CZYSZCZENIE SITEK I KOLBY

- Sitka i kolbę oplucz pod gorącą, bieżącą wodą bezpośrednio po użyciu, aby usunąć resztki kawy. Jeśli otwory w sitku się zatkają, rozpuść jedną tabletkę czyszczącą w gorącej wodzie i namocz w roztworze sitko i kolbę na około 20 minut. Dobrze oplucz.

CZYSZCZENIE OBWODU WODNEGO

- Zaleca się czyszczenie obwodu wodnego po każdym użyciu przed wyłączeniem ekspresu. Opróżnij tackę ociekową. Włóż dysk czyszczący do kolby i włóż ją do głowicy zaparządzającej. Naciśnij przycisk 2 filiżanek i przelewaj wodę przez kolbę przez około 20 sekund. Naciśnij ponownie, aby zakończyć przelewanie wody. Powtórz ten krok ok. 5 razy, aby usunąć z obwodu wodnego najmniejsze fragmenty zmielonej kawy i resztki oleju kawowego.

CZYSZCZENIE GŁOWICY ZAPARZAJĄCEJ

- Głowicę zaparządzającą i powierzchnię zewnętrzną urządzenia wytrzyj miękką gąbką lekko zwilżoną w wodzie, aby usunąć resztki kawy.
- Regularnie czyść głowicę zaparządzającą z włożoną do niej kolbą i sitkiem bez kawy, aby usunąć resztki kawy.

CZYSZCZENIE TACKI OCIEKOWEJ I SCHOWKA NA AKCESORIA

- Miskę ociekową można wyjąć, opróżnić i wyczyścić po każdym użyciu lub po pojawieniu się wskaźnika Empty Me!
- Zdejmij kratkę tacki ociekowej. Oplucz ciepłą wodą z mydłem. Wskaźnik Empty Me! również można wyjąć z tacki ociekowej.
- Schowek na akcesoria wyjmuj i przetrzyj miękką, lekko wilgotną gąbką (nie używaj szorstkich środków czyszczących, zmywaków druczianych, gąbek druczianych itp.).

CZYSZCZENIE POWIERZCHNI ZEWNĘTRZNEJ I PŁYTY DO OGRZEWANIA FILIŻANEK

- Powierzchnię zewnętrzną i płytę do ogrzewania filiżanek przetrzyj miękką, lekko wilgotną gąbką. Wytrzyj je miękką, suchą ściereczką. Nie używaj szorstkich środków czyszczących, zmywaków druczianych, gąbek druczianych itp., ponieważ mogłyby one zarysować powierzchnię.

UWAGA

Urządzenia ani żadnej jego części nie wolno myć w zmywarce do naczyń.

Odwapnianie (dESc)

Użyj tej funkcji krok po kroku, aby prawidłowo przeprowadzić odwapnianie.

Krok 1 – przygotowanie do odwapniania

- a) Opróżnij tackę ociekową i załóż ją z powrotem na miejsce.
- b) Wyłącz urządzenie i pozostaw do ostygnięcia na około 4 godziny. Podczas gdy urządzenie jest wyłączone, wciśnij i przytrzymaj przycisk przygotowania 1 filiżanki, a następnie przyciśnij jednocześnie przycisk POWER na około 3 sekundy. Na wyświetlaczu LCD pojawi się „rSEt”.

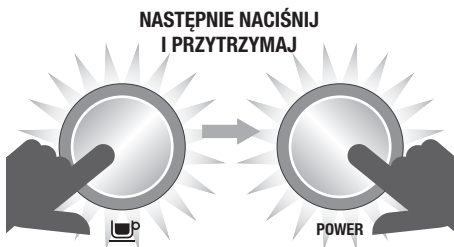

- c) Obracaj pokrętkę SELECT, dopóki na głównym wyświetlaczu LCD nie pojawi się „dESc”. Naciśnij pokrętkę SELECT, aby wejść w tryb odwapniania.

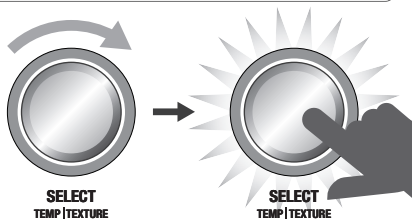
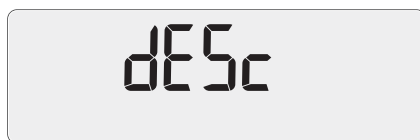

Krok 2 – opróżnianie bojlerów



UWAGA

Przed uruchomieniem procesu odwapniania w kroku 3 należy opróżnić bojler w kroku 2.

- a) Zdejmij osłonę silikonową znajdującą się w dolnej części przedniego panelu oznaczonego DESCAL ACCESS.

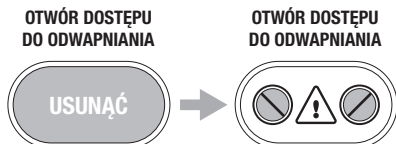

- b) Na tacce ociekowej połóż ścierkę, aby ochronić kratkę przed wydostającą się parą.

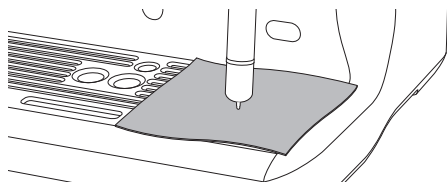

- c) Przy pomocy płaskiego śrubokręta odkręć prawą śrubę w kierunku przeciwnym do ruchu wskazówek zegara, aby otworzyć całkowicie zawór. Po poluzowaniu śruby można dojść do wydostania się pary.



UWAGA

Jeżeli woda nie zacznie wyciekać, naciśnij i przytrzymaj przycisk 1 filiżanki przez ok. 3 sekundy. W ten sposób zlejesz wodę z ekspresu.

Gdy woda przestanie wyciekać, zamknij zawór przez przykręcenie śruby w kierunku ruchu wskazówek zegara i dokręć ją. Nie przekręć śruby, aby nie uszkodzić gwintu i urządzenia.



- d) Wykonaj te same czynności dla lewej śruby.
 e) Opróżnij taczkę ociekową zachowując ostrożność, ponieważ woda może być gorąca.
 f) Opróżnij zbiornik na wodę i wyjmij uchwyt filtra wody z włożonym filtrem.
 g) Rozpuść 1 torebkę środka odwapniającego w 1 l ciepłej wody. Wlej roztwór do pojemnika na wodę.



UWAGA

Jeśli nie wyjmiesz zbiornika na wodę, nie włożysz go lub jeśli jest pusty, na wyświetlaczu LCD pojawi się „FILL TANK”.

Krok 3 – rozpoczęcie odwapniania

- a) Naciśnij przycisk 1 filiżanki, na wyświetlaczu LCD pojawi się timer, odliczający 20 minut.



W tym czasie bojlerzy napełnią się roztworem odwapniającym ze zbiornika i dojdzie do podgrzania wody do temperatury roboczej. W tym czasie z głowicy zaparzającej może wydostawać się trochę wody.

Odczekaj, aż timer dojdzie do „0”, w ten sposób zapewnisz, że roztwór będzie mógł rozpuścić osad kamienia nagromadzony wewnątrz ekspresu. W każdej chwili możesz przejść do kolejnego kroku, naciskając przycisk 1 filiżanki.

- b) Na tacce ociekowej połóż ścierkę, aby ochronić kratkę przed wydostającą się parą.
 c) Opróżnij bojlerzy w sposób opisany w krokach 2c i 2d.
 d) Opróżnij taczkę ociekową i załóż ją z powrotem na miejsce.
 e) Opróżnij zbiornik na wodę, następnie wypłucz go czystą wodą i napełnij świeżą wodą z kranu do poziomu znacznika MAX. Włóż zbiornik na wodę z powrotem do ekspresu.

Krok 4 – płukanie bojlerów

- a) Naciśnij przycisk 1 filiżanki, na wyświetlaczu LCD pojawi się timer, odliczający 20 minut.

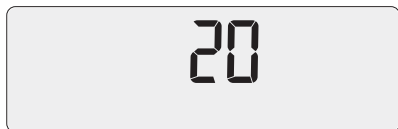

W tym czasie bojlerzy napełnią się czystą wodą ze zbiornika i dojdzie do podgrzania wody do temperatury roboczej. W każdej chwili możesz przejść do kolejnego kroku, naciskając przycisk 1 filiżanki.

- b) Na tacce ociekowej połóż ścierekę, aby ochronić kratkę przed wydostającą się parą.
- c) Opróżnij bojlerzy w sposób opisany w krokach 2c i 2d.
- d) Opróżnij taczkę ociekową i załóż ją z powrotem na miejsce.
- e) Opróżnij zbiornik na wodę, następnie wypłucz go czystą wodą i napełnij świeżą wodą z kranu do poziomu znacznika MAX. Włóż zbiornik na wodę z powrotem do ekspresu.

Krok 5 – powtórz krok 4 – płukanie bojlerów

Zaleca się dwukrotne płukanie bojlerów, aby upewnić się, że usunięto z ekspresu wszelkie pozostałości roztworu odwapniającego.

Naciśnij przycisk POWER, aby opuścić menu odwapniania. Proces odwapniania został zakończony i ekspres jest gotowy do użycia.



Rozwiązywanie problemów

W tym rozdziale znajdziesz najczęstsze problemy, z którymi możesz się spotkać podczas używania ekspresu. Jeżeli nie znalazłeś tu swojego problemu lub występuje on nadal pomimo zastosowania podanego tu rozwiązania, przestań używać ekspres, odłącz kabel zasilający od sieci i skontaktuj się z autoryzowanym centrum serwisowym.

W ŻADNYM PRZYPADKU NIE NAPRAWIAJ ANI NIE ROZKRĘCAJ EKSPRESU SAMODZIELNIE. NIE ZAWIERA ON ŻADNYCH ELEMENTÓW, KTÓRE UŻYTKOWNIK MÓGŁBY NAPRAWIĆ WE WŁASNYM ZAKRESIE.

PROBLEM	MOŻLIWE PRZYCZYNY	ROZWIĄZANIE
Ekspres jest włączony, ale nie mieli kawy.	<ul style="list-style-type: none"> W zasobniku nie ma ziaren kawy. Młynek/pojemnik są zapchane. Ziarna kawy zablokowały się w pojemniku. 	<p>Nasyp do pojemnika świeżą kawę ziarnistą.</p> <p>Wyjmij pojemnik. Sprawdź pojemnik i komorę mielenia i usuń przyczynę zablokowania. Załóż pojemnik i uruchom ponownie.</p>
Młynek ekspresu uruchomił się, ale wydaje nieprzyjemny dźwięk.	<ul style="list-style-type: none"> Młynek jest zablokowany przez ciało obce albo otwór wlotowy jest zablokowany. W młynku pojawiła się wilgoć. 	<p>Wyjmij pojemnik. Sprawdź go i usuń ciało obce.</p> <p>Wyczyść młynek i komorę mielenia – postępuj zgodnie z instrukcjami w części „Konserwacja i czyszczenie”.</p> <p>Pozostaw żarna i komorę do całkowitego wyschnięcia przed ich zmontowaniem. Aby przyspieszyć proces suszenia można wykorzystać suszarkę do włosów.</p>
Nie można włożyć pojemnika do ekspresu.	<ul style="list-style-type: none"> Ziarna kawy blokują system blokady pojemnika. 	<p>Wysyp ziarna kawy z pojemnika. Usuń ziarna kawy z młynka. Ponownie włóż pojemnik do ekspresu.</p>
Kawa nie jest ubita.	<ul style="list-style-type: none"> Podczas czyszczenia nie założono końcówki do ubijania kawy. 	<p>Nałóż końcówkę do ubijania na wylocie młynka.</p>
Nagłe wyłączenie		<p>Obróć rączkę kolby w lewo, aby zatrzymać proces mielenia, dozowania i ubijania.</p> <p>Odłącz wtyczkę przewodu zasilającego z gniazdka sieciowego.</p>

PROBLEM	MOŻLIWE PRZYCZYNY	ROZWIĄZANIE
Na głównym wyświetlaczu LCD pojawił się komunikat „OVERHEAT PLEASE WAIT“, lub „HEATING“.		Postępuj według wskazówek w części „OSTRZEŻENIA/KOMUNIKATY” w poprzedniej części instrukcji. Jeśli problem nie zniknął, zwróć się do autoryzowanego serwisu marki Sage®.
Młynek mieli bez przerwy.	<ul style="list-style-type: none"> • W zasobniku nie ma ziaren kawy. 	Nasyp do pojemnika świeżą kawę ziarnistą. Obróć rączkę kolby w lewo, aby zatrzymać proces mielenia, dozowania i ubijania.
	<ul style="list-style-type: none"> • Podczas czyszczenia nie założono końcówki do ubijania kawy. 	Nałóż końcówkę do ubijania na wylocie młynka.
Kawa wylewa się spod krawędzi kolby. i/lub Podczas ekstrakcji kolba zwalnia się z głowicy zaparzającej.	<ul style="list-style-type: none"> • Kolba nie została prawidłowo włożona do głowicy zaparzającej. 	Upewnij się, że kolba została obrócona po włożeniu do głowicy zaparzającej w kierunku w prawo przez środek, aż do oporu. Obrót przez środek nie zniszczy uszczelki.
	<ul style="list-style-type: none"> • Na krawędzi kolby pozostały resztki zmielonej kawy. 	Usuń nadmiar kawy z krawędzi kolby, aby zapewnić szczelność po włożeniu do głowicy zaparzającej.
	<ul style="list-style-type: none"> • Krawędź kolby lub jej wewnętrzna część są mokre. Mokra powierzchnia obniża tarcie potrzebne do umieszczenia kolby w głowicy zaparzającej oraz podczas ekstrakcji. 	Przed nasypaniem kawy i włożeniem sitka i kolby do głowicy zaparzającej zawsze upewnij się, że są one suche.
Problemy z automatycznym uruchomieniem.	<ul style="list-style-type: none"> • Nie ustawiono zegara, lub nie ustawiono aktualnej godziny. 	Sprawdź, czy poprawnie ustawiono zegar i czas automatycznego włączenia. Po prawidłowym zaprogramowaniu funkcji automatycznego włączenia na głównym wyświetlaczu LCD pojawi się ikona zegara.
Na głównym wyświetlaczu LCD pojawił się komunikat „ERR“	<ul style="list-style-type: none"> • Wystąpił poważny błąd i nie można włączyć ekspresu. 	Skontaktuj się z autoryzowanym serwisem marki Sage®.

PROBLEM	MOŻLIWE PRZYCZYNY	ROZWIĄZANIE
Pompy pracują przez cały czas. / Para jest zbyt wilgotna. / Woda kapie z wylotu gorącej wody.	<ul style="list-style-type: none"> • Użyto wody filtrowanej, demineralizowanej lub destylowanej. Rodzaj wody ma wpływ na działanie ekspresu. 	Zaleca się używanie czystej, zimnej wody z kranu. Nie zaleca się używania wody pozbawionej minerałów lub z ich niską zawartością (np. wody filtrowanej, demineralizowanej lub destylowanej). Jeśli problem nie zniknął, zwróć się do autoryzowanego serwisu marki Sage®.
Woda nie wypływa z głowicy zaparzającej.	<ul style="list-style-type: none"> • Urządzenie nie osiąga temperatury roboczej. 	Odczekaj, aż urządzenie osiągnie temperaturę roboczą. Gdy podświetlenie przycisku POWER przestanie mrugać, urządzenie jest gotowe do użycia.
	<ul style="list-style-type: none"> • Pojemnik na wodę jest pusty. 	Napełnij zbiornik na wodę. Napełnij system w następujący sposób: <ol style="list-style-type: none"> 1. Naciśnij i przytrzymaj przycisk 2 filiżanek, aby woda przepływała przez głowicę zaparzającą przez ok. 30 sekund. 2. Naciśnij i przytrzymaj przycisk HOT WATER, aby woda przepływała przez wylot gorącej wody przez około 30 sekund.
Ikona FILL TANK jest na wyświetlaczu, ale zbiornik na wodę jest pełny.	<ul style="list-style-type: none"> • Zbiornik na wodę jest nieprawidłowo włożony. 	Zbiornik na wodę wsuń całkowicie do tylnej części urządzenia i zablokuj.
	<ul style="list-style-type: none"> • Zbiornik na wodę jest nieprawidłowo włożony. 	Zbiornik na wodę wsuń całkowicie do tylnej części urządzenia i zablokuj.
Ekspres nie wytwarza pary ani gorącej wody.	<ul style="list-style-type: none"> • Ekspres jest wyłączony lub nie jest rozgrzany do temperatury roboczej. 	Upewnij się, że ekspres jest włączony, i że przycisk POWER już nie miga.
Urządzenie nie wydaje gorącej wody.	<ul style="list-style-type: none"> • Pojemnik na wodę jest pusty. 	Napełnij zbiornik na wodę.
Ekspres nie wydaje pary.	<ul style="list-style-type: none"> • Dysza pary jest zatkana. 	Wyczyść dyszę pary. Postępuj zgodnie z instrukcjami w części „Konserwacja i czyszczenie”.
Urządzenie jest włączone, ale nie uruchamia się.		Wyłącz urządzenie. Odczekaj 60 minut, a następnie włącz ponownie. Jeśli problem nie zniknął, zwróć się do serwisu marki Sage®.

PROBLEM	MOŻLIWE PRZYCZYNY	ROZWIĄZANIE
Z głowicy zaparzającej wydostaje się para.		Wyłącz urządzenie. Oczekaj 60 minut, a następnie włącz ponownie. Jeśli problem nie zniknął, zwróć się do serwisu marki Sage®.
Kawa tylko kapie z otworu w kolbie.	<ul style="list-style-type: none"> • Kawa jest zbyt drobno zmielona. 	Zmień stopień mielenia kawy na bardziej gruboziarnisty.
Kawa wylewa się zbyt szybko.	<ul style="list-style-type: none"> • Kawa jest zbyt grubo zmielona. • Kawa jest stara. 	Zmień stopień mielenia kawy na bardziej drobnoziarnisty. Używaj wyłącznie świeżych ziaren kawy, na opakowaniu której podano datę palenia. Zużyj takie ziarna w ciągu 5 do 20 dni od tej daty.
Kawa nie jest wystarczająco ciepła.	<ul style="list-style-type: none"> • Filiżanki nie zostały wcześniej ogrzane. • Mleko nie było wystarczająco ciepłe (jeśli przyrządzasz cappuccino lub latte itp.). 	Opłucz filiżanki w gorącej wodzie i postaw je na podstawkę do podgrzewania filiżanek. Zwiększ temperaturę mleka. Postępuj według instrukcji podanych w rozdziale „AUTOMATYCZNIE SPIENIANIE MLEKA”.
Brak pianki na kawie.	<ul style="list-style-type: none"> • Kawa jest stara. 	Używaj wyłącznie świeżych ziaren kawy, na opakowaniu której podano datę palenia. Zużyj takie ziarna kawy w ciągu 5 do 20 dni od tej daty.
Mleko nie ma żądanej struktury.	<ul style="list-style-type: none"> • Dysza pary jest zatkana. 	Wyczyść dyszę pary. Postępuj zgodnie z instrukcjami w części „Konserwacja i czyszczenie”. Na rynku dostępnych jest kilka marek i rodzajów mleka, jego substytutów itp. Struktura każdego mleka będzie inna, dlatego metodą prób i błędów należy znaleźć ustawienia idealne dla danego rodzaju mleka.
Zbyt duża ilość naparu.	<ul style="list-style-type: none"> • Kawa jest zbyt grubo zmielona. • Należy zmienić czas/objętość parzonej kawy. 	Zmień stopień mielenia kawy na bardziej drobnoziarnisty. Zaprogramuj czas/objętość parzonej kawy. Postępuj zgodnie z instrukcją w części „PROGRAMOWANIE OBJĘTOŚCI KAWY/CZASU PARZENIA KAWY”.

Zbyt mała ilość naparu.

- Kawa jest zbyt drobno zmielona.
- Należy zmienić czas/objętość parzonej kawy.

Zmień stopień mielenia kawy na bardziej gruboziarnisty.
Zaprogramuj czas/objętość parzonej kawy. Postępuj zgodnie z instrukcją w części „PROGRAMOWANIE OBJĘTOŚCI KAWY/CZASU PARZENIA KAWY”.

Objętość parzonej kawy zmieniła się pomimo tych samych ustawień.

- Po procesie palenia następuje wysychanie ziaren kawy, co z czasem może wpłynąć na ilość zmielonej kawy, a tym samym na ilość uzyskanego naparu.

Zmień stopień mielenia kawy na bardziej drobnoziarnisty.
Zaprogramuj czas/objętość parzonej kawy. Postępuj zgodnie z instrukcją w części „PROGRAMOWANIE OBJĘTOŚCI KAWY/CZASU PARZENIA KAWY”.
Używaj wyłącznie świeżych ziaren kawy, na opakowaniu której podano datę palenia. Zużyj takie ziarna kawy w ciągu 5 do 20 dni od tej daty.



Polecane rodzaje kawy



CAPPUCCINO

Jedna porcja espresso ze spienionym mlekiem i ozdobiona czekoladą w proszku. Objętość filiżanki 150–220 ml.



ESPRESSO

Intensywne i aromatyczne, znane również jako „short black”, podawana w małych filiżankach lub szklankach.



LATTÉ

Latté składa się z jednej dawki espresso, spienionego mleka i około 10 mm piany. Objętość szklanki 200–220 ml.



MACCHIATO

Tradycyjnie podawane w małych filiżankach, machiato może być podawane także w wysokich szklankach z mlekiem lub spienionym mlekiem.



LONG BLACK

Nalej najpierw gorącą wodę, a następnie jedną porcję espresso (pojedyncze lub podwójne), w ten sposób zostanie zachowana crema.



RISTRETTO

Ristretto to małe espresso, ok. 15 ml, wyróżnia je intensywny smak i aromat.



Poznámky / Megjegyzések / Uwagi



Poznámky / Megjegyzések / Uwagi



Poznámky / Megjegyzések / Uwagi

**Zákaznická podpora / Zákaznícka podpora /
Ügyféltámogatás /
Obsługa klienta**

info@sageappliances.cz
info@sageappliances.sk
info@sageappliances.hu
info@sageappliances.pl

**Webové stránky / Webové stránky /
Weboldalak /
Strony internetowe**

www.sageappliances.cz • www.sagecz.cz
www.sageappliances.sk • www.sagesk.sk
www.sageappliances.hu • www.sagehu.hu
www.sageappliances.pl • www.sagepl.pl

Servisní centra / Servisné centrá / Szervizközpontok / Centra serwisowe

FAST ČR, a. s.

Černokostelecká 1621
Říčany u Prahy 251 01
Tel.: +420 323 204 120

FAST PLUS, spol. s r. o.

Na pántoch 18
831 06 Bratislava (Rača)
Tel.: +421 (2) 491 058 53

FAST HUNGARY Kft.

2045 Törökbálint
Dulácska u. 1/a
Magyarország
Tel.: +36 23 330 830

Fast Poland sp. z o. o.

ul. Sokołowska 10
05-090 Puchały
Tel.: +48 22 417 91 23, 22 417 91 24



Registrowaná značka v Anglii a Walesu č. 8223512. Z dôvodu neustáleho vývoja spotrebiče se spotrebič vykreslený
nebo vyfotografovaný v tomto dokumentu smí mírně lišit od vlastního spotrebiče.

Registrowaná značka v Anglicku a Walesu č. 8223512. Z dôvodu neustáleho vývoja spotrebiča sa spotrebič vykreslený
alebo vyfotografovaný v tomto dokumente môže mierne líšiť od reálneho spotrebiča.

8223512 szám alatt bejegyzett márka Angliában és Walesben. A készülék folyamatos fejlesztése miatt az ebben a dokumentumban
lévő képeken vagy fotókon ábrázolt készülék kissé különbözhet a konkrét készüléktől.

Marka zarejestrowana w Anglii i Walii nr 8223512. Z powodu nieustannego rozwoju urządzenie przedstawione na rysunku
lub fotografii w niniejszym dokumencie może różnić się nieco od samego urządzenia.